



**AQUAMATIC S.A.**  
SISTEMAS DE REGA AUTOMÁTICA

## ESPAÇOS VERDES 2016



**PREFIRA TRABALHAR COM PROFISSIONAIS**

[www.aquamatic.pt](http://www.aquamatic.pt)

# NOVIDADES **AQUAMATIC** 2016

**Grelhas de enrelvamento**  
Painel para proteção  
Página 09

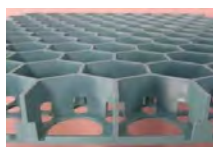

**XFCV**  
Tubo gota-a-gota anti  
drenante da Rain Bird  
Página 37



**LDQ**  
Tubo de 4 mm com  
gotejadores de 2 saídas da  
Rain Bird  
Página 38



**Tubo coletor**  
de 25 mm com joelhos  
giratórios canelados da  
Rain Bird  
Página 38



**WPX**  
Programador estanque a pilhas  
sem programas A-B-C  
Página 58



**IRRIREMOTE**  
Controlador WIFI  
programável via  
plataforma online até 43  
estações  
Página 63



**TSF25**  
Carro de pulverização  
para marcação de linhas  
de jogo sem depósito da  
Vitax  
Página 78



**Ready-to-use**  
Tinta branca pronto a  
aplicar da Vitax  
Página 78

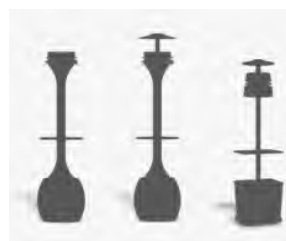

**Descubra o lado elegante**  
da climatização exterior  
Ilumina, aquece e nebuliza  
Página 136



**Kits solares para Bombas**  
e bombas de piscina  
Página 112

Novo site dedicado aos nebulizadores **FOG**

[www.nebulizadores.pt](http://www.nebulizadores.pt)



## 1 - CONSTRUÇÃO DE JARDINS

P.02

Formação Aquamatic (p.02)| Projetos e serviços (p.03)| Vermeer - equipamentos de aluguer (p.04-05)| Sementes de relva (p.06-07)| Fertilizantes e adubos líquidos (p.07)| Separadores de relva, lancis em pvc e redes (p.08)| Grelhas de enrelvamento e cintas de tutorização para árvores (p.09)

## 2 - FERRAMENTAS E EPI'S

P.10

Ferramentas de jardinagem BELLOTA (p.10-15)| Hitachi jardins (p.16-35)

## 3 - REGA LOCALIZADA

P.36

Filtros para jardim (p.36-37)| Tubos com gotejadores integrados em linha (p.37-38)| Tubos "cegos" e acessórios de ligação (p.38-39)| Sistema de rega radicular (p.39)| Gotejadores (p.40)| Brotadores (p.41)| Micropulverizadores e microaspersores (p.41-42)| Emissores sobre estacas e estacas simples (p.42)| Emissores emergentes "pop-up" (p.42)| Microtubo e uniões, acessórios complementares para a rega localizada (p.43)

## 4 - REGA POR PULVERIZAÇÃO

P.44

**Rain bird** - Pulverizadores emergentes, tubo flexível e acessórios para instalação de emissores enterrados (p.44-45)| Bicos para pulverizadores (p.45-47)| **Hunter** - Pulverizadores emergentes e bicos (p.48)| **K-Rain** - Pulverizadores emergentes e Bicos (p.49)

## 5 - REGA POR ASPERSÃO

P.50

**Rain bird** - Aspersores emergentes (p.50-52)| Aspersores de impacto (p.53)| Acessórios para aspersores (p.53)| **Hunter** - Aspersores emergentes (p.54)| **K-Rain** - Aspersores emergentes (p.55)

## 6 - AUTOMATIZAÇÃO DA REGA

P.56

### Programadores e controladores (p.56)

**Rain bird** - Programadores 220v (p.56)| **Hunter** - programadores 220v (p.56-57)| **K-Rain** - Programadores 220v (p.57)| Galcon - Programadores 220v e 9v (p.57)| **Rain bird** - Programadores 9v (p.57-58)| **Hunter** - Programadores 9v (p.59)| Acessórios para programadores (p.59)| **Rain bird** - Programador por descodificadores, descodificadores e acessórios para sistemas de descodificadores (p.60)| Caudalímetros para Esp-Lxme, Esp-LxD, Sitecontrol, Esp-site (p.60)| Gestão centralizada e estações meteorológicas (p.61-62)| Sistema IrriRemote - comunicação wifi (p.63)| Sistema Solem - comunicação Bluetooth e WiFi (p.64-65)| Sistema Smartlink (p.65-66)

### Eletroválvulas (p.68)

**Rain bird** - Eletroválvulas e acessórios para eletroválvulas (p.68-69)| Conectores elétricos e cabos elétricos (p.69)| **Hunter** - Eletroválvulas e acessórios para eletroválvulas (p.70)| **K-Rain** - Eletroválvulas e acessórios para eletroválvulas (p.70-71)| Acessórios de montagem em pvc para eletroválvulas (p.71-72)| Mangueiras de jardim e acoplamentos geka (p.72)| Aquamatic - Caixas para válvulas (p.73)| Válvulas manuais de acoplamento rápido tipo "sure-quick"(p.73)| **Rain bird** - Caixas para válvulas, tampas e acessórios para caixas de válvulas (p.74-75)| Tampa de pavimento (p.75)

## 7 - ESPAÇOS DESPORTIVOS

P.76

### Campos de futebol (p.76)

Aspersores de grande alcance para relva natural (p.76)| Canhões de turbina de instalação abaixo do solo para relva sintética (p.76)| Canhões de impacto de instalação acima do solo (p.77)| Tintas para marcação de linhas de jogo, carros de pulverização e carro com roda de transferência para marcação de linhas de jogo (p.78-79)| Acessórios para marcação de linhas de jogo(p.79)| Tintas em spray para relva natural e sintética (p.79)| Carros de adubação (p.79)

### Campos de golfe (p.80)

**Rain bird** - aspersores de grande alcance para campos de golfe (p.80)| Ferramentas para aspersores de grande alcance (p.81)| Swing-joint para aspersores de grande alcance (p.81)| Eletroválvulas para campos desportivos (p.82)| Filtros de malha para lagos (p.82)| Detetor de trovoadas (p.83)| ISS - Sistema integrado de controlo do solo (p.83)| Satélite Par+ES (p.83)| Sistemas centrais de programação para golfe (p.83)| Molhantes (p.84-85)

## 8 - TUBOS, VÁLVULAS E ACESSÓRIOS

P.86

Tubos polietileno e tubos pvc hidronil (roscar) (p.86)| Tubos para drenagem e acessórios (p.87)| Tubos para condução de cabos elétricos (p.87)| Válvulas em plástico (p.88)| Colas para plástico e metal (p.88)| Acessórios pvc (p.89)| Acessórios em latão (p.90-91)| Válvulas em metal (p.92-94)| Juntas em metal (p.94-95)| Contadores de água (p.95)| Ventosas duplo efeito em metal (p.95)| Tomadas de carga em metal com cobertura epoxy (p.95)| Tomadas de carga PP (p.96)| Acessórios aperto gama PN10 (p.96-97)| Teflon (p.97)| Ferramenta para aperto acessórios rápidos (p.98)| Unidelta - acessórios aperto gama PN16 (p.98-99)| Ferramenta para aperto (p.99)| Acoplamento de aperto rápido em latão para tubo PE (p.100)| Acessórios topo-a-topo (p.101)| Acessórios electrosoldáveis (p.101-103)

## 9 - BOMBAS DE ÁGUA E RESERVATÓRIOS

P.104

Bombas DAB e STAIRS (p.104-107)| Bombas GRUNDFOS (p.108-109)| Bombas KSB (p.110-111)| Paineis solares fotovoltaicos (p.112-113)| Reservatórios em fibra e plástico (p.114-115)

## 10 - PISCINAS (QUÍMICOS E EQUIPAMENTOS)

P.116

ASTRALPOOL (p.116-123)| YES (p.128-131)| SCP (p.128-131)

## 11 - EFEITOS DE ÁGUA E LUZ

P.132

Nebulizador profissional (p.132-135)| Imobiliário de esplanada com sistema de climatização integrado (p.136-137)| Fontes de água e luz (p.138-141)



Dê um passo em frente, Aperfeiçoe os seus conhecimentos, Chegue mais longe.

A Aquamatic S.A. é uma empresa certificada pelo IEFP para serviços de Formação Profissional desde Janeiro de 2014, certificado nº 519/DL-SEF/2014.

Temos formadores com CAP e todas as nossas formações dão direito a um diploma que cumpre a Lei [nº 7/2009 de 12 de fevereiro; Lei nº 102/2009 de 10 de setembro] que impõe formação contínua anual de 35 horas por trabalhador.

Módulos de 1/2 dia (3.5 horas). Quer algo diferente? Peça um conteúdo feito á medida para a sua equipa.

**Para mais informações consulte o nosso site [www.aquamatic.pt](http://www.aquamatic.pt) e procure no separador "Formação".**



### **Módulo A: Bases hidráulicas para rega**

- Compreender e medir caudal e pressão.
- Cálculo de pressão estática e dinâmica.
- Conhecer e evitar o fenómeno do golpe de Aríete.
- Escolher a tubagem PE correcta para diversas situações.



### **Módulo B: Emissores e válvulas**

- Identificar os vários emissores de rega localizada e suas características. Esquemas de instalação.
- Distinguir entre pulverizadores e aspersores, suas características principais e opções.
- Compreender o funcionamento de electroválvulas e suas características.



### **Módulo C: Eletricidade e programadores de rega**

- Compreender e medir tensão e corrente
- Compreender o circuito eléctrico na rega
- Construir circuitos 24VAC e 9V
- Aplicar sensores de chuva
- Programar uma rega



### **Módulo D: Bases de sistemas de rega**

- Análise de todos os componentes de um projecto de rega
- Escolha de emissores e bicos com conseqüente calculo da pluviometria
- Repartir o jardim em sectores por questões hídricas, plantas e de ET
- Informações para preparação da montagem



### **Módulo E: Manutenção e problemas comuns**

- Manutenção normal em equipamentos de rega
- Análise e resolução de problemas comuns
- Elaborar um plano de manutenção
- Procurar e eliminar pontos fracos nos sistemas de rega
- Optimizar sistemas de rega através das mais recentes inovações



### **Modulo F: Quando e quanto regar**

- A rega em défice e excesso
- A evapotranspiração
- Análise do solo e suas características para rega
- Poupança e saúde de plantas ao regar por evapotranspiração
- Calcular tempos de rega em base de ET média e pluviometria
- Criar toda a programação de rega de um jardim

**PROJETOS E SERVIÇOS**

A Aquamatic S.A. está comprometida em oferecer um conjunto de serviços de valor acrescentado para apoiar a utilização dos nossos produtos e reforçar o uso eficiente da água em sistemas de rega automática.

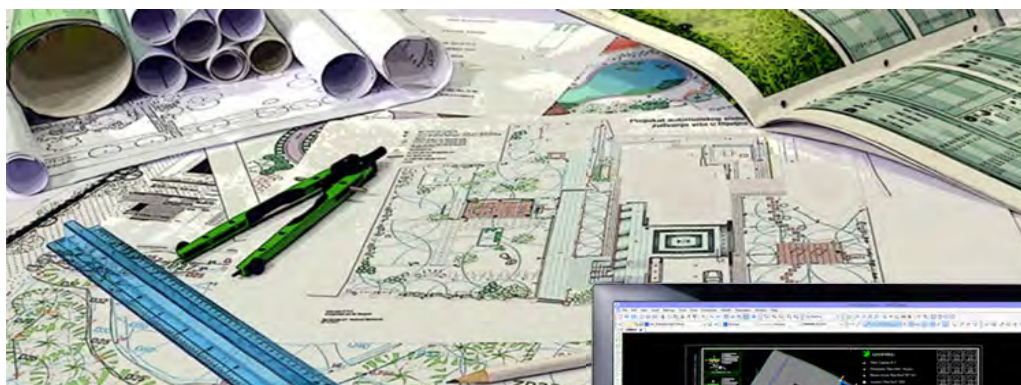

**ELABORAÇÃO DE PROJETOS DE REGA**



A escolha correta dos diferentes equipamentos e materiais é um dos fatores fundamentais para o sucesso de um sistema de rega, e é durante a fase do projeto que todos estes componentes devem ser analisados e escolhidos.

Obtenha apoio no desenho de sistemas de rega automática para jardim residencial, jardim de condomínios, jardins públicos, campos de futebol, campos de golfe, rega agrícola, etc.

Fornecemos desenho em papel e CAD, mapa de medições e estimativa orçamental.

**Consulte-nos!**

**AUDITORIA DE REGA**



Os sistemas de rega automática não são para "instalar e esquecer".

É recomendável que se efetuem check-ups ao sistema de rega automática a cada 2-3 anos, mesmo quando se tem um jardineiro a cuidar da rega.

O serviço de auditoria da Aquamatic S.A. consiste numa inspeção técnica no terreno onde avaliamos o estado atual do seu sistema de rega, concluindo com um relatório detalhado com proposta sobre pontos a corrigir, eventuais intervenções, reparações e modernizações devidamente orçamentados e sem qualquer compromisso.

**Contacte-nos para mais informações.**

**CONFIGURAÇÃO INICIAL DOS CONTROLADORES SMARTLINK**



**Não se mace - chame os especialistas:**

Para configuração inicial dos controladores, para auditoria ao solo e plantas, para levantamento de condições existentes ou simplesmente para a implementação de um sistema completo: conte com o especialista.

Estimado 1 dia para 16 estações.  
Inclui deslocação até 50km desde qualquer loja Aquamatic.

Código A	Designação	QTD/Emb.	Preço Unitário
607103099	1 dia de serviço de auditoria e configuração para Smartlink	1	<b>380,00 €</b>

**O especialista da Aquamatic.**  
Conte com ele para a configuração inicial do seu sistema SMARTLINK.

**Sempre disponível para tirar dúvidas ao telefone!**



**VERMEER - EQUIPAMENTOS DE ALUGUER**

**Agora ao dispor do profissional: alugue máquinas ao dia. Serviço disponibilizado em parceria com Vermeer, líder em equipamentos da especialidade.**

Cada dia de aluguer compreende um período de 24 horas e inclui utilização de 8 horas-máquina.  
O período definitivo de aluguer é calculado entre o dia e hora de levantamento e o dia e hora de entrega do equipamento.  
O local de levantamento e entrega do equipamento é nas instalações da Vermeer em Cascais.

Operador, transportes, combustível, material de desgaste/consumíveis e seguro de circulação não incluídos.  
Manutenção diária da responsabilidade do cliente.

A disponibilidade dos equipamentos deverá ser confirmada antecipadamente.  
O aluguer é sujeito a um depósito. O cliente deve ter conhecimentos de uso da máquina em questão.

**TOUPEIRA PNEUMÁTICA**

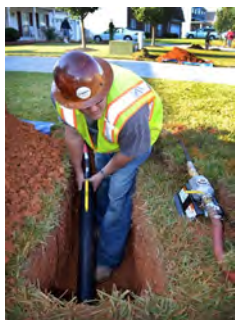

**Vermeer VPT200**

Toupeira pneumática com 50 mm de diâmetro para instalações até 15 mt.  
Instale tubagem no subsolo sem abrir vala. A toupeira é o método mais fácil e rápido sempre que não possa ou não queira abrir uma vala em solos de terra.  
Dimensões de transporte = 110 x 50 cm (C x Diam)  
Peso = 11 kg  
Combustível = n/a  
Requer compressor de ar (600 l/m e 7,6 bar)

Código L	Designação	Preço/Dia	Preço Unitário
ZZZZZZPS	Aluguer toupeira VPT200 - 50 mm - 1 a 4 dias consecutivos	1	<b>100,00 €</b>
ZZZZZZPS	Aluguer toupeira VPT200 - 50 mm - 5 a 20 dias consecutivos	1	<b>90,00 €</b>

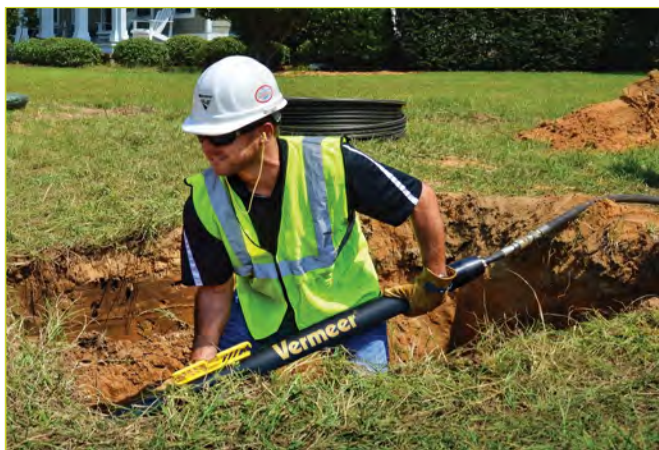

**ABRE-VALAS APEADO**



**Vermeer RTX150**

Abre-valas apeado profissional equipado com rastros de borracha e capacidade para abertura de vala até 15 cm de largura e 91 cm de profundidade.  
Poupe tempo e mão-de-obra na abertura de vala. Utilize um abre-valas para tornar o seu trabalho mais fácil, limpo e rápido.  
Dimensões de transporte = 2,06 x 0,86 x 1,16 mt (C x L x A)  
Peso = 453 kg  
Combustível = gasolina

Código L	Designação	Preço/Dia	Preço Unitário
ZZZZZZPS	Aluguer abre-valas apeado RTX150 - 1 a 4 dias consecutivos	1	<b>250,00 €</b>
ZZZZZZPS	Aluguer abre-valas apeado RTX150 - 5 a 20 dias consecutivos	1	<b>225,00 €</b>



**VERMEER - EQUIPAMENTOS DE ALUGUER (cont.)**

**ESTILHADOR**



**Vermeer BC190XL**

Estilhador profissional com 48 cv e boca de alimentação de 20 x 30 cm.  
Triture no local para evitar deslocações e outros custos. Valorize o produto final utilizando para queima, aplicando nos canteiros ou fazendo composto.  
Dimensões de transporte = 3,50 x 1,55 x 2,40 mt (C x L x A)  
Peso = 1.450 kg  
Combustível = gasóleo

Código L	Designação	Preço/Dia	Preço Unitário
ZZZZZZPS	Aluguer estilhador BC190XL - 1 a 4 dias consecutivos	1	<b>350,00 €</b>
ZZZZZZPS	Aluguer estilhador BC190XL - 5 a 20 dias consecutivos	1	<b>315,00 €</b>



**DESBASTADOR DE CEPOS**



**Vermeer SC30TX**

Desbastador de cepos profissional equipado com rastros de borracha.  
Ofereça um serviço completo aos seus clientes. Acesse a qualquer lado, elimine os cepos e todos os seus inconvenientes.  
Dimensões de transporte = 2,40 x 0,89 x 1,24 mt (C x L x A)  
Peso = 703 kg  
Combustível = gasolina

Código L	Designação	Preço/Dia	Preço Unitário
ZZZZZZPS	Aluguer desbastador de cepos SC30TX - manhã ou tarde	1/2	<b>150,00 €</b>
ZZZZZZPS	Aluguer desbastador de cepos SC30TX - 1 a 4 dias consecutivos	1	<b>250,00 €</b>
ZZZZZZPS	Aluguer desbastador de cepos SC30TX - 5 a 20 dias consecutivos	1/2	<b>225,00 €</b>



**SEMENTES DE RELVA**

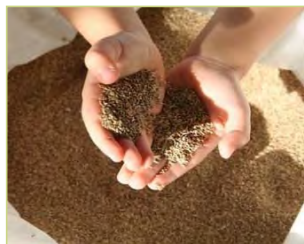

**Sementes de Relva adaptadas ao nosso clima com a qualidade A. Pereira Jordão**



**Elevado índice estético | Elevada taxa de germinação**



**DRY PLUS TOP**



94% Fa, 6% Pp



- Uma mistura equilibrada em numero de sementes de *Festuca arundinacea* e *poa pratensis*.
- A *Festuca arundinacea* possui um sistema radicular profundo, tornando-a ideal para condições adversas de calor e seca.
- Esta combinação forma relevados muito uniformes, densos, resistentes, com excelente coloração e pouca exigentes em manutenção.
- Indicada para relevados residenciais, parques e jardins do Centro e Sul do País.

Código C	Designação	QTD/Emb.	Preço Unitário
757010086	Sementes mistura Dry Plus Top	5 kg	<b>34,40 €</b>
757010090	Sementes mistura Dry Plus Top	10 kg	<b>65,30 €</b>

**DRY PLUS EXTRA (JARDIM)**



70% Fa, 20% Lp, 10% Pp

Jardim: 60% Fa, 30% Lp, 10% Pp



- Mistura com menor exigência em manutenção a nível de rega, sendo mais tolerante à seca e ao calor.
- Forma relevados densos, uniformes com excelente aspecto estético e resistentes ao pisoteio.
- Indicada para relevados residenciais, parques e jardins do Centro e Sul do País.

Código C	Designação	QTD/Emb.	Preço Unitário
757010010	Sementes mistura Dry Plus Extra	5 kg	<b>35,40 €</b>
757010009	Sementes mistura Dry Plus Extra	10 kg	<b>67,30 €</b>
757010096	Sementes mistura Jardim	1 kg	<b>8,00 €</b>

**FOOTBALL**



65% Lp, 20% Frr, 15% Pp



- Mistura especialmente concebida para formação de relevados muito resistentes ao pisoteio, pela elevada resistência ao desgaste e capacidade de recuperação.
- Excelente para relevados desportivos de grande utilização, tais como campos de futebol e rãguebi, sendo também indicada para relevados residenciais.
- Tolera baixa altura de corte, exige alguma manutenção, principalmente em termos de rega e corte.
- Indicada para ressementeiras.

Código C	Designação	QTD/Emb.	Preço Unitário
757010094	Sementes mistura Football	5 kg	<b>34,90 €</b>
757010095	Sementes mistura Football	10 kg	<b>66,30 €</b>
757010093	Sementes mistura Football	1 kg	<b>8,00 €</b>

**SHADOW**



50% Frc, 20% Frt, 10% Pt, 10% Pp, 10% Lp



- Mistura especialmente concebida para relevados com sombra. Contém um conjunto de espécies e variedades especialmente seleccionadas pela tolerância a zonas sombrias.
- Apresenta 10% de um *Lolium perenne* muito resistente à sombra que, durante a instalação, serve de suporte às restantes espécies de desenvolvimento mais lento e que proporciona uma boa capacidade de recuperação ao relevado, quando é danificado.

Código C	Designação	QTD/Emb.	Preço Unitário
757010098	Sementes mistura Shadow	5 kg	<b>43,10 €</b>
757010099	Sementes mistura Shadow	10 kg	<b>81,90 €</b>
757010097	Sementes mistura Shadow	1 kg	<b>9,10 €</b>





**SEMENTES DE RELVA (cont.)**

**PRADO SEQUEIRO**



- Mistura típica para cobertura vegetal, utilizada em zonas de baixa manutenção.

Código C	Designação	QTD/Emb.	Preço Unitário
757010084	Sementes mistura prado sequeiro	5 kg	<b>30,80 €</b>
757010085	Sementes mistura prado sequeiro	10 kg	<b>58,50 €</b>

30% Lm, 25% Lp, 24% Frr,  
20% Fa, 2.5%Ti, 2.5%Tr



**PRADO FLORIDO**



- Mistura muito flexível que se adapte a qualquer condição climática, apresentando floração durante quase todo o ano.
- A presença de *Festuca ovina duriúscula* e *Festuca rubra* garante uma cobertura vegetal em período sem floração e pós corte (um corte anual), controlando a erosão.
- Utilização: Prados, taludes, zonas de manutenção reduzida.

Código C	Designação	QTD/Emb.	Preço Unitário
757010091	Sementes mist. para prado florido	5 kg	<b>46,20 €</b>
757010092	Sementes mist. para prado florido	10 kg	<b>87,70 €</b>

50% Fod, 47% Frr, 3% Bb



**FERTILIZANTES**



**Fertilizantes de Libertação Controlada desenvolvidos com o objetivo de aumentar a longevidade dos relvados**

**Mini Granulados (2-4.5 mm) - Duração: 2 - 3 meses**

Contêm uma combinação de fertilizantes com tecnologia de libertação controlada e fertilizantes compostos convencionais.

Esta tecnologia de libertação controlada conduz a um crescimento regular sem picos de crescimento.

A parte do fertilizante que não está revestida, permite um resposta rápida do relvado.

A gama foi concebida para relvados com uma altura de corte superior a 6 mm, sendo por isso ideal para usar em tees, fairways, campos desportivos e relvados recreativos.

- N de libertação controlada Poly-S incluído na mistura.
- Libertação de nutrientes por um período de 2-3 meses, reduzindo o número de aplicações.
- Indicado para relvados com uma altura de corte superior a 6mm.
- Um leque de formulações para usar nas diversas alturas do ano.
- Níveis elevados de nutrientes + baixa dose de aplicação = maior rentabilidade + menos sacos a manusear.
- Extremamente seguro graças ao N de libertação controlada e baixo índice de sais.

**SPORTSMASTER CRF 15+5+20+3 MgO (Alto em K)**

Especial para as épocas de maior "stress" como o verão e inverno.

Dose de aplicação: 25-35 g/m<sup>2</sup>.

Superfície por saco: 500- 650 m<sup>2</sup>.

**SPORTSMASTER CRF 21-5-12+2 MgO (Equilibrado)**

Para utilização durante todo o ano para um crescimento regular do seu relvado.

Dose de aplicação: 25-35 g/m<sup>2</sup>.

Superfície por saco: 700-1 000 m<sup>2</sup>.

Código C	Designação	QTD/Emb.	Preço Unitário
757010102	Fertilizante Sportsmaster CRF 15+5+20+3MgO	25 kg	<b>44,00 €</b>
757010104	Fertilizante Sportsmaster CRF 21+5+12+2MgO	25 kg	<b>42,00 €</b>



Tolerância ao Calor/Seca



Persistência



Estética



Baixa Manutenção

## SEPARADORES DE RELVA

Ideal para ser aplicado em jardins públicos ou particulares.  
Reduz o custo de mão de obra, facilita a construção e manutenção do jardim, mantém o seu formato original e impede a propagação da relva.

Código A	Designação	QTD/Emb.	Preço Unitário
757900013	Separador relva bordo estreito castanho (rolo de 30 m)	1	120,00 €
757900012	Separador relva bordo estreito verde (rolo de 30 m)	1	120,00 €
757900014	Separador relva bordo estreito preto (rolo de 30 m)	1	120,00 €

Código A	Designação	QTD/Emb.	Preço Unitário
757900011	Separador relva bordo largo castanho (rolo de 20 m)	1	80,00 €
757900010	Separador relva bordo largo verde (rolo de 20 m)	1	80,00 €
757900009	Separador relva bordo largo preto (rolo de 20 m)	1	80,00 €

Código A	Designação	QTD/Emb.	Preço Unitário
757900016	Separador relva sem bordo castanho (rolo de 30 m)	1	120,00 €
757900015	Separador relva sem bordo verde (rolo de 30 m)	1	120,00 €
757900017	Separador relva sem bordo preto (rolo de 30 m)	1	120,00 €



Cores disponíveis:  
Castanho, verde e preto

Gama de Separadores:  
-Bordo estreito  
-Bordo largo  
-Sem bordo (acrescento)



## LANCIS EM PVC



PVC rígido com carbono incorporado .  
Ideal para delimitar áreas com tijolo, seixo, pavimentos em cimento, relva, caldeiras de árvores, borduras de lagos, etc.  
Para aplicação em jardins, habitações, canteiros ou qualquer outro local onde haja a necessidade de

Código A	Designação	QTD/Emb.	Preço Unitário
757900005	Lancel em PVC com 25 estacas de aço + 2 clips (rolo de 30 m)	1	120,00 €



### Montagem

- 1-Escavar uma vala consistente e vertical com 14 cm de profundidade;
- 2-Colocar o lanceiro encostado à zona externa da vala apertando-o para que fique correctamente posicionado. Colocar as estacas;
- 3-Utilizar clips para ligar as seções, podendo aplicar uma cola para PVC nas juntas;
- 4-Antes de fazer o enchimento da vala com os materiais, verificar se o lanceiro se encontra em posição e altura desejável.



Pode ser aquecido com um mini arquite para ser dobrado de modo a formar ângulos de 90°.



## REDES

### REDES DE SOLO



Código A	Designação	QTD/Emb.	Preço Unitário
757900501	Rede de solo, largura 1 m (rolo de 100 m)	1	150,00 €
757900502	Rede de solo, largura 1,5 m (rolo de 100 m)	1	225,00 €
757900503	Rede de solo, largura 2,10 m (rolo de 100 m)	1	315,00 €
757900504	Rede de solo, largura 3,25 m (rolo de 100 m)	1	487,50 €
757900505	Rede de solo, largura 4,20 m (rolo de 100 m)	1	630,00 €
757900506	Rede de solo, largura 5,25 m (rolo de 100 m)	1	787,50 €

### REDES DE SOMBREAMENTO



Código A	Designação	QTD/Emb.	Preço Unitário
757900601	Rede de sombreamento, largura 1 m (rolo de 100 m)	1	130,00 €
757900602	Rede de sombreamento, largura 1,5 m (rolo de 100 m)	1	195,00 €
757900603	Rede de sombreamento, largura 2 m (rolo de 100 m)	1	260,00 €
757900604	Rede de sombreamento, largura 3 m (rolo de 100 m)	1	390,00 €
757900605	Rede de sombreamento, largura 4 m (rolo de 100 m)	1	520,00 €
757900606	Rede de sombreamento, largura 6 m (rolo de 100 m)	1	780,00 €

**GRELHAS DE ENRELVAMENTO**



Polietileno de alta densidade, resistente aos raios UV. **Novo**  
Painéis de 3 m<sup>2</sup> com sistema de encaixe fácil para proteger a relva em zonas transitáveis por pessoas, veículos.  
Resistência à compressão igual a 110 t/m<sup>2</sup>  
Altura 38,5 mm, 1,34 kg.

Código A	Designação	QTD/Emb.	Preço Unitário
757900980	Grela enrelvamento 56,5x58,5 cm	208	<b>9,80 €</b>



**Modo de preparação:**

- 1- Preparar entre 15 e 30 cm de gravilha permeável, nivelá-la e compactá-la.
- 2- Estender por cima uma tela "geotextil".
- 3- Fazer uma camada com cerca de 5 cm de terra misturada com areia e nivelar.
- 4- Colocar as grelhas de enrelvamento devidamente encaixadas.
- 5- Encher os painéis com terra polvilhada e semear a relva.

**CINTAS DE TUTORIZAÇÃO PARA ÁRVORES**



**Cintas PROFIX**

Fabricadas com borracha reciclada, resistentes aos raios UV, frio e qualquer tipo de intempéries.

São bastante flexíveis, abraçam o tronco da árvore e respectivo tutor, de uma forma ajustável evitando desde modo, qualquer tipo de danos no tronco da árvore, permitindo um crescimento regular sem causar estrangulamento.

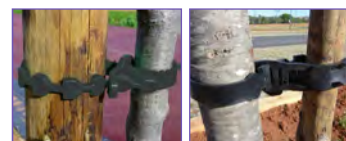

Código A	Designação	QTD/Emb.	Preço Unitário
757900135	Cinta de tutorização PROFIX preta 38 cm x 25 mm	200	<b>1,42 €</b>
757900145	Cinta de tutorização PROFIX preta 60 cm x 25 mm	200	<b>1,65 €</b>

**Cintas Multi-Fix**

Indicadas na tutorização de árvores com um ou vários tutores.

Fabricadas em PVC maleável, resistentes aos raios UV, frio e qualquer tipo de intempéries.



Código A	Designação	QTD/Emb.	Preço Unitário
757900225	MF25-Cinta de tutorização preto, largura 2,5 cm x 25 mm (rolo de 25 m)	1	<b>21,20 €</b>
757900238	MF38-Cinta de tutorização preto, largura 3,8 cm x 25 mm (rolo de 25 m)	1	<b>31,85 €</b>
757900205	PR25-Presilha para 2,5 cm	100	<b>0,15 €</b>
757900208	PR38-Presilha para 3,8 cm	100	<b>0,24 €</b>
757900215	PT25-Protetores de tronco para MF25	100	<b>sob. consulta</b>
757900218	PT38-Protetores de tronco para MF38	100	<b>sob. consulta</b>

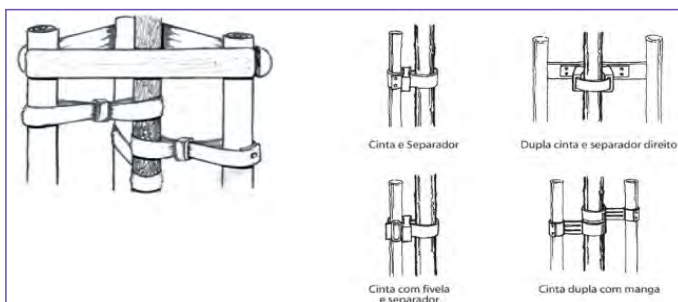

**Cintas Easy-Fix**

Indicadas na tutorização de árvores com um ou vários tutores.

Fabricadas em PVC maleável, resistentes aos raios UV, frio e qualquer tipo de intempéries.

Fornecidas com uma presilha.



Código A	Designação	QTD/Emb.	Preço Unitário
757900340	EF40-Cinta de tutorização preto 40 cm x 2,5 cm	100	<b>sob. consulta</b>
757900345	EF45-Cinta de tutorização preto 45 cm x 2,5 cm	100	<b>sob. consulta</b>
757900360	EF60-Cinta de tutorização preto 60 cm x 2,5 cm	100	<b>sob. consulta</b>



Separador e cinta com fivela



**HITACHI - FERRAMENTAS DE JARDIM - TECNOLOGIA HITACHI**



**Combustão eficiente**  
Motores "purefire" com combustão eficiente consomem ca de 30% menos combustível.



**Made in japan**

A empresa sediada em Tokio e com mais de 360,000 trabalhadores no mundo inteiro continua a fabricar as máquinas no Japão.



**Descompressor e S-Start**  
Facilita o arranque e evita desgaste das peças.



**Menos emissões**

Motores "purefire" produzem 70% menos emissões, respeitando assim futura normativa CARB Tier3.

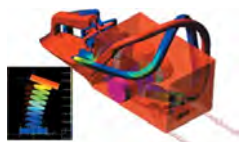

**Amortecimento integrado**  
Menos vibração significa menos fadiga no operador e maior durabilidade da máquina.



**Quick-twist**

O punho giratório ajustável torna fácil perfilar e cortes verticais. Apto para canchotos e destros.

**HITACHI - FERRAMENTAS DE JARDIM - MOTOSSERRAS**

Podadora de altura	Cilindrada	Potência máx	Compr. Lâmina	Barra+Corrente	Passo corrente	Cód. Corrente	Peso em seco	PVP(S/iva)
CS27EPAP	26,9 cm <sup>3</sup>	0,88kW/1,2cv	250 mm	6686882	3/8"	6687176	5,6 kg	<b>416,00 €</b>

Motosserras	Cilindrada	Potência máx	Compr. Espada	Barra+Corrente	Passo corrente	Cód. Corrente	Peso em seco	PVP(S/iva)
<b>CS25EC(S)</b>	28,5 cm <sup>3</sup>	1kW/1,36cv	250 mm	6686879	3/8 "	781120	2,9 kg	<b>349,00 €</b>
CS25EC(SC)			250 mm	6687102	1/4 "	781110		<b>397,00 €</b>
CS33EDT	32,3 cm <sup>3</sup>	1,2kW/1,63cv	300 mm	781232	3/8 "	781122	3,3 kg	<b>327,00 €</b>
CS33EDP(35S)	32,3 cm <sup>3</sup>	1,3kW/1,77cv	350 mm	781234	3/8 "	781124	3,7 kg	<b>366,00 €</b>
CS33EA(LA)	32,3 cm <sup>3</sup>	1,2kW/1,63cv	300 mm	781232	3/8 "	781122	4,0 kg	<b>276,00 €</b>
CS33EA(LB)			350 mm	781234		781124		<b>281,00 €</b>
CS33EB(L2)	32,3 cm <sup>3</sup>	1,2kW/1,63cv	350 mm	781234	3/8 "	781124	4,2 kg	<b>238,00 €</b>
<b>CS33EB(L3)</b>			400 mm	781236		781126		<b>241,00 €</b>
CS40EA(LC)	39,6 cm <sup>3</sup>	kW/0cv	400 mm	781246	0,325 "	781136	4,4 kg	<b>381,00 €</b>
CS40EA(LD)			450 mm	781248		781138		<b>391,00 €</b>
CS51EAP (LA)	50,1 cm <sup>3</sup>	2,4kW/3,26cv	400 mm	781246	0,325 "	781136	5,1 kg	<b>556,00 €</b>
<b>CS51EAP (LB)</b>			450 mm	781248		781138		<b>556,00 €</b>

Em negrito modelo normalmente em stock.

**HITACHI - FERRAMENTAS DE JARDIM - ROÇADORAS**

Roçadoras Multiusos	Cilindrada	Potência máx	Diam. Tubo	Acessório	Cód acessório	Cap. Depósito	Peso em seco	PVP(S/iva)
CG22EAP2(SLD)	21,1 cm <sup>3</sup>	0,63kW/0,86cv	24 mm	Cab. semi-aut	Z-5	430 CC	4,7 kg	<b>266,00 €</b>
CG27EBDP(SL)	26,9 cm <sup>3</sup>	0,9kW/1,22cv	24 mm	Cab. semi-aut			5,3 kg	<b>439,00 €</b>
CD27EBDP(SLN)	26,9 cm <sup>3</sup>	0,9kW/1,22cv	24 mm	Cab. semi-aut			4,4 kg	<b>391,00 €</b>

Roçadoras Profissionais	Cilindrada	Potência máx	Diam. Tubo	Acessório	Cód acessório	Cap. Depósito	Peso em seco	PVP(S/iva)
CG22EAP2(LB)	21,1 cm <sup>3</sup>	0,63kW/0,86cv	24 mm	Cab. semi-aut	BF-4	430 cc	4,0 kg	<b>206,00 €</b>
CG22EAP2(SLD)	21,1 cm <sup>3</sup>	0,63kW/0,86cv	24 mm	Cab. semi-aut	Z-5	430 cc	4,4 kg	<b>232,00 €</b>
CG22EAP2 (S)	21,1 cm <sup>3</sup>	0,63kW/0,86cv	24 mm	Cab. semi-aut	Z-5	430 cc	4,7 kg	<b>255,00 €</b>
CG25EUS(L)	25,0 cm <sup>3</sup>	0,81kW/1,1cv	24 mm	Cab.s-a+Disco*	BF-5	550 CC	5,0 kg	<b>309,00 €</b>
CG27EASP(SL)	26,9 cm <sup>3</sup>	0,9kW/1,22cv	24 mm	Cab. semi-aut	BF-5	520 CC	4,9 kg	<b>327,00 €</b>
CG27EASP(S)	26,9 cm <sup>3</sup>	0,9kW/1,22cv	24 mm	Cab. semi-aut	BF-5	520 CC	5,1 kg	<b>346,00 €</b>
CG27EBSP(SL)	26,9 cm <sup>3</sup>	0,9kW/1,22cv	24 mm	Cab. semi-aut	BF-5	520 CC	5,1 kg	<b>399,00 €</b>
CG27EBSP(S)	26,9 cm <sup>3</sup>	0,9kW/1,22cv	24 mm	Cab. semi-aut	BF-5		5,1 kg	<b>408,00 €</b>
CG33EJ (S)	32,2 cm <sup>3</sup>	1,17kW/1,59cv	26 mm	Cab.s-a+Disco*	BF-5	700 cc	6,5 kg	<b>436,00 €</b>
<b>CG33EJ(L)</b>	32,2 cm <sup>3</sup>	1,17kW/1,59cv	26 mm	Disco 3 pontas	B3/10/2.0	700 cc	5,8 kg	<b>413,00 €</b>
<b>CG40EJ (T)</b>	39,8 cm <sup>3</sup>	1,31kW/1,78cv	28 mm	Disco 3 pontas	B3/10/2.0	1000 cc	7,7 kg	<b>494,00 €</b>
CG47EJ (T)	46,5 cm <sup>3</sup>	1,75kW/2,38cv	28 mm	Disco 3 pontas	B3/10/2.0	1000 cc	8,2 kg	<b>528,00 €</b>

Em negrito modelo normalmente em stock.

Roçadoras Residenciais	Cilindrada	Potência máx	Diam. Tubo	Acessório	Cód acessório	Cap. Depósito	Peso em seco	PVP(S/iva)
<b>CG40EAS(P)</b>	39,8 cm <sup>3</sup>	1,21kW/1,65cv	28	Cab.s-a+Disco*	781309	670 cc	7,5 kg	300,00 €

\* Estas máquinas incluem de origem um cabeçal semi-automático e ainda um disco. Código apresentado é o do cabeçal.

**HITACHI - FERRAMENTAS DE JARDIM - CORTASEBES**

Cortasebes	Cilindrada	Potência máx	Compr. Lâmina	Esp. dentes	Cód. Lâmina	Cap. Depósito	Peso em seco	PVP(S/iva)
CH22EAP2(50ST)	21,1 cm <sup>3</sup>	0,65kW/0,88cv	500 mm	30 mm	600010/660001	300 cc	4,3 kg	<b>260,00 €</b>
<b>CH22EBP2(62ST)</b>	21,1 cm <sup>3</sup>	0,65kW/0,88cv	620 mm	30 mm	6600014 x2	350 cc	4,7 kg	<b>289,00 €</b>
CH22ECP2(62ST)	21,1 cm <sup>3</sup>	0,65kW/0,88cv	620 mm	35 mm	6600014 x2	300 cc	5,1 kg	<b>347,00 €</b>
CH22ECP2(78ST)	21,1 cm <sup>3</sup>	0,65kW/0,88cv	780 mm	35 mm	6600016 x2	300 cc	5,3 kg	<b>383,00 €</b>

**HITACHI - FERRAMENTAS DE JARDIM - SOPRADORES**

Sopradores	Cilindrada	Potência máx	Volume ar	Velocidade ar	Nível sonoro	Kit aspiração	Peso em seco	PVP(S/iva)
RB24EAP	24,0 cm <sup>3</sup>	0,84kW/1,14cv	12 m <sup>3</sup> /min	285 km/h	87 dB	não aplicavel	3,9 kg	194,00 €
RB24E	23,9 cm <sup>3</sup>	0,84kW/1,14cv	11 m <sup>3</sup> /min	267 km/h	81 dB	RB-HVA	4,1 kg	236,00 €

**HITACHI - FERRAMENTAS VÁRIAS COM MOTOR DE EXPLOÇÃO**

	Cilindrada	Potência máx	Descrição	Cap. Depósito	Peso em seco	PVP(S/iva)
Perfuradora DA200E(S)	32,2 cm <sup>3</sup>	1,17kW/1,59cv	Tamanho máx broca Ø200mm	700 cc	8,0 kg	517,00 €
Perfuradora DA300E	50,2 cm <sup>3</sup>	1,54kW/2,09cv	Tamanho máx broca Ø300mm	1000 cc	17,0 kg	927,00 €
Cortadora CM75EBP(S)	75,0 cm <sup>3</sup>	3,9kW/5,3cv	Disco Ø355mm	1100 cc	10,9 kg	1 038,00 €

**HITACHI - FERRAMENTAS DE MANUTENÇÃO ELÉTRICAS**

Lavadoras alta pressão	Pressão máx.	Potência máx	Caudal	Mangueira	Protecção	Ponteiras	Peso em seco	PVP(S/iva)
AW100	100 bar	1,4kW/1,9cv	5,5 l/min	5m	Sobreaquecim.	Leque+Deterg	5,4 kg	133,00 €
AW130	130 bar	1,6kW/2,18cv	6,0 l/min	10m	Sobreaquecim.	Leq+Det+Turb	8,3 kg	229,00 €
AW150	150 bar	2kW/2,72cv	6,6 l/min	10m	Sobreaquecim.	Leq+Det+Turb	12,4 kg	364,00 €

Aspirador	Tipo	Potência máx	Vácuo	Volume ar	Capacid líquidos	Capacid sólidos	Peso em seco	PVP(S/iva)
RP35YB	Seco+líquidos	1,2kW/1,63cv	25,5 kPa	3,5 m <sup>3</sup> /min	22 litros	25 litros	8,4 kg	347,50 €

**HITACHI - FERRAMENTAS DE JARDIM ELÉTRICAS - MOTOSSERRAS 220V**

Motosserras	Motor elétrico	Potência máx	Compr. Espada	Barra+Corrente	Passo corrente	Cód. Corrente	Peso em seco	PVP(S/iva)
CS35Y	com escova	2kW/2,72cv	350 mm	781234	3/8 "	781124	5,4 kg	252,00 €
CS40Y	com escova	2kW/2,72cv	400 mm	781236	3/8 "	781126	5,5 kg	262,00 €



**NOVO!**  
Trabalha de dia,  
carrega de noite.



**HITACHI - FERRAMENTAS DE JARDIM ELÉTRICAS - EQUIPAMENTOS A BATERIA 36V DE COSTAS**

	Jardim - 36V	Capacidade	Duração 20Ah				Peso em seco	PVP(S/iva)
Motosserra 36V <sup>1</sup>	CS36DL L4	36V - 21 Ah	1400 cortes	300 mm	3/8 "	781232 <sup>o</sup>	3,6 kg	308,00 €
Cortasebes 36V <sup>1</sup>	CH36DL L4	36V - 21 Ah	8 horas	620 mm	4 velocidades	Lamina tripla	3,2 kg	224,00 €
Roçadora 36V <sup>1</sup>	CG36DL L4	36V - 21 Ah	2,5 horas <sup>2</sup>	Cab. semi-aut	2 velocidades	72dB	5,2 kg	349,00 €
Soprador 36V <sup>1</sup>	RB36DL L4	36V - 21 Ah	1,3 horas <sup>3</sup>	12 m <sup>3</sup> /min	162 km/h	81dB	3,0 kg	382,00 €
Bateria 2.0Ah	BSL3620	2.0Ah	--	--	--	--	0,8 kg	207,00 €
Bateria 2.6Ah	BSL3626	2.6Ah	--	--	--	--	1,2 kg	361,00 €
Bateria 20Ah	BL36200	20Ah	--	--	--	--	7,4 kg	990,00 €
Carregador 36V	UC36YRL	--	--	--	--	--	0,4 kg	90,00 €

<sup>1</sup> Equipamentos fornecidos sem bateria nem carregador.

<sup>2</sup> em modo intensivo

<sup>3</sup> em modo 4

<sup>o</sup>Barra+Corrente

HITACHI - FERRAMENTAS DE JARDIM - MOTOSSERRAS



Podadora mais leve do mercado



CS25EC(S) 349,00 €  
CS25EC(SC) 397,00 €

Cilindrada 28,5 cc  
Potência máx. 1kW/1,36cv  
Tipo de lâmina 250mm, Ponta pinhão CS25EC(S)  
250mm, Ponta dura CS25EC(SC)  
Peso em seco 2,9 kg

Muito leve com apenas 2,9 kg. | S-start: arranque de retrocesso suave e uniforme.



CS33EDT 327,00 €

Cilindrada 32,3 cm<sup>3</sup>  
Potência máx. 1,20kW/1,63cv  
Tipo de lâmina 300 mm, ponta pinhão  
Passo da corrente 3/8"  
Peso em seco 3,3 kg

Motosserra projetada p trabalho superior de poda. | Motor Pure Fire com baixas emissões.



CS33EDP(35S) 276,00 €

Cilindrada 32,3 cm<sup>3</sup>  
Potência máx. 1,3kW/1,77cv  
Tipo de lâmina 350mm, Ponta pinhão  
Passo da corrente 3/8"  
Peso em seco 3,7 kg

Tensor lateral de corrente. S-Start e Purefire.

HITACHI - FERRAMENTAS DE JARDIM - MOTOSSERRAS (cont.)



Motor PureFire: 30% menor consumo e 70% menos emissões.

CS33EB(L2) 238,00 €  
CS33EB(L3) 241,00 €

Cilindrada 32,3 cm<sup>3</sup>  
Potência máx. 1,2kW/1,63cv  
Tipo de lâmina 350mm, Ponta pinhão CS33EB(L2)  
400mm, Ponta pinhão CS33EB(L3)  
Passo da corrente 3/8"  
Peso em seco 4,2 kg



Arranque fácil. Boa relação peso/potência.

CS40EA(LC) 381,00 €  
CS40EA(LD) 391,00 €

Cilindrada 39,6 cm<sup>3</sup>  
Potência máx. 1,8kW/2,45cv  
Tipo de lâmina 380mm, Ponta pinhão CS38EL  
400mm, Ponta pinhão CS40EL  
450mm, Ponta pinhão CS45EL  
Passo da corrente 0,325"  
Peso em seco 4,4 kg

Ideal para abate



Carter em Magnésio.

CS51EAP(LA) 556,00 €  
CS51EAP(LB) 556,00 €

Cilindrada 50,1 cm<sup>3</sup>  
Potência máx. 2,4kW/3,26cv  
Tipo de lâmina 400mm, Ponta pinhão CS40EL  
450mm, Ponta pinhão CS45EL  
Passo da corrente 0,325"  
Peso em seco 5,1 kg



**HITACHI - FERRAMENTAS DE JARDIM - ROÇADORAS MULTIUSOS**



**Fio de Nylon**  
para roçadoras HITACHI  
- ver acessórios



**Roçadora multiusos. Motor New Purefire. S-Start, arranque fácil. 4 acessórios opcionais: podadora, corta-sebes minicultivador e corta-bordas.**

**CG22EAP2(SLD) 266,00 €**

Cilindrada **21,1 cm<sup>3</sup>**  
Potência máx. **0,63kW/0,86cv**  
Diâmetro do tubo 24mm  
Fornecido: Cabeçal de nylon semi-aut.  
Capacidade do depósito de combustível 430cc  
Peso em seco 4,7 kg



**Fio de Nylon**  
para roçadoras HITACHI  
- ver acessórios



**Roçadora multiusos. Motor New Purefire. S-Start, arranque fácil. 4 acessórios opcionais: podadora, corta-sebes minicultivador e corta-bordas.**

**CG27EBD(SL) 439,00 €**

Cilindrada **26,9 cm<sup>3</sup>**  
Potência máx. **0,9kW/1,22cv**  
Diâmetro do tubo 24mm  
Fornecido: Cabeçal de nylon semi-aut.  
Capacidade do depósito de combustível cc  
Peso em seco 5,1 kg



**Fio de Nylon**  
para roçadoras HITACHI  
- ver acessórios



**Roçadora multiusos. Motor New Purefire. S-Start, arranque fácil. Não inclui cabeçal de corte.**

**CG27EBD(SLN) 391,00 €**

Cilindrada **26,9 cm<sup>3</sup>**  
Potência máx. **0,9kW/1,22cv**  
Diâmetro do tubo 24mm  
Fornecido: Só o motor e vara curta.  
Capacidade do depósito de combustível 670cc  
Peso em seco 4,3 kg



**Roçadoras multi-usos**  
Fáceis de transportar e versáteis.



Disponível unicamente para: CG22EAP2(SLD), CG27EBDP(SL) e CG27EBDP(SLN)

**CG-GT**

Recortadora

850mm, 1,7kg

**113,00€**



**CG-PE**

Corta-bordas

835mm, 2,3kg

**123,00€**



**CG-MC**

Minicultivador

869mm, 2,8kg

**206,00€**



**CG-HT**

Corta-sebes

1426mm, 2,3kg

**236,00€**



**CG-PS**

Serra de poda

1179mm, 1,7kg

**169,00€**



Para: CG22EAP2(SLD), CG24EKS(SLP), CG25EUS(L), CG27EBDP(SL) e (SLN), CG33EJ(L), CG40EF(L) e CG47EF(L)

**CG-EX**

Extensão

600mm, 0,6kg

**58,00€**



**CG-EXB**

Extensão

900mm, 0,9kg

**63,00€**



**CG-MCB**

Minicultivador

2,3kg

**176,00€**



**CG-HTB**

Corta-sebes

lâmina de 550mm,  
1,5kg

**239,00€**



**CG-PSB**

Serra de poda

lâmina de 250mm,  
1,2kg

**199,00€**



HITACHI - FERRAMENTAS DE JARDIM - ROÇADORAS PROFISSIONAIS



**Fio de Nylon**  
para roçadoras HITACHI  
- ver acessórios



Recortadora. Tubo curvo.

**CG22EAP2(LB)** 206,00 €

Cilindrada 21,1 cm<sup>3</sup>  
Potência máx. 0,63kW/0,86cv  
Diâmetro do tubo 24mm  
Fornecido: Cabeçal de nylon semi-aut.  
Capacidade do depósito de combustível 430cc  
Peso em seco 4,0 kg



**Fio de Nylon**  
para roçadoras HITACHI  
- ver acessórios



Roçadora leve. Apenas 4,4Kg.

**CG22EAP2(SL)** 232,00 €

Cilindrada 21,1 cm<sup>3</sup>  
Potência máx. 0,63kW/0,86cv  
Diâmetro do tubo 24mm  
Fornecido: Cabeçal de nylon semi-aut.  
Capacidade do depósito de combustível 430cc  
Peso em seco 4,4 kg



**Fio de Nylon**  
para roçadoras HITACHI  
- ver acessórios



Roçadora leve. Apenas 4,7Kg.

**CG22EAP2(S)** 255,00 €

Cilindrada 21,1 cm<sup>3</sup>  
Potência máx. 0,63kW/0,86cv  
Diâmetro do tubo 24mm  
Fornecido: Cabeçal de nylon semi-aut.  
Capacidade do depósito de combustível 430cc  
Peso em seco 4,7 kg

HITACHI - FERRAMENTAS DE JARDIM - ROÇADORAS PROFISSIONAIS (cont.)



**Fio de Nylon**  
para roçadoras HITACHI  
- ver acessórios

Motor a 4 tempos Purefire. Baixo consumo e baixo nível sonoro.

**CG25EUS(L)**

**309,00 €**

Cilindrada **25,0 cm<sup>3</sup>**  
Potência máx. **0,81kW/1,1cv**  
Diâmetro do tubo 24mm  
Fornecido: Cabeçal de nylon semi-aut.  
Capacidade do depósito de combustível 520cc  
Peso em seco 5,0 kg



**Fio de Nylon**  
para roçadoras HITACHI  
- ver acessórios

Roçadora para jardinagem. Motor Purefire a 26,9cc. S-Start.

**CG27EASP(SL)**

**327,00 €**

Cilindrada **26,9 cm<sup>3</sup>**  
Potência máx. **0,9kW/1,22cv**  
Diâmetro do tubo 24mm  
Fornecido: Cabeçal de nylon semi-aut.  
Capacidade do depósito de combustível cc  
Peso em seco 4,9 kg

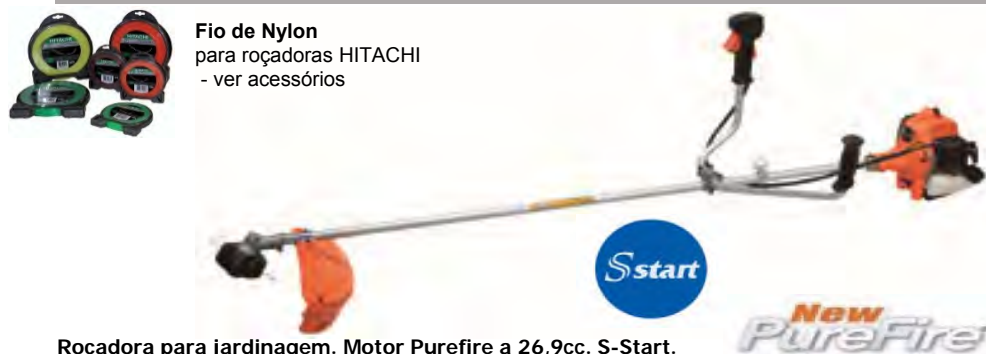

**Fio de Nylon**  
para roçadoras HITACHI  
- ver acessórios

Roçadora para jardinagem. Motor Purefire a 26,9cc. S-Start.

**CG27EASP(S)**

**346,00 €**

Cilindrada **26,9 cm<sup>3</sup>**  
Potência máx. **0,9kW/1,22cv**  
Diâmetro do tubo 24mm  
Fornecido: Cabeçal de nylon semi-aut.  
Capacidade do depósito de combustível cc  
Peso em seco 5,1 kg



**Fio de Nylon**  
para roçadoras HITACHI  
- ver acessórios

Roçadora para trabalhos exigentes. Motor Purefire. S-Start.

**CG27EBSP(SL)**

**399,00 €**

Cilindrada **26,9 cm<sup>3</sup>**  
Potência máx. **0,9kW/1,22cv**  
Diâmetro do tubo 24mm  
Fornecido: Cabeçal de nylon semi-aut.  
Capacidade do depósito de combustível 520cc  
Peso em seco 5,1 kg



**Fio de Nylon**  
para roçadoras HITACHI  
- ver acessórios

Roçadora para trabalhos exigentes. Motor Purefire. S-Start.

**CG27EBSP(S)**

**408,00 €**

Cilindrada **26,9 cm<sup>3</sup>**  
Potência máx. **0,9kW/1,22cv**  
Diâmetro do tubo 24mm  
Fornecido: Cabeçal de nylon semi-aut.  
Capacidade do depósito de combustível 670cc  
Peso em seco 5,2 kg

**HITACHI - FERRAMENTAS DE JARDIM - ROÇADORAS PROFISSIONAIS (cont.)**



**Fio de Nylon**  
para roçadoras HITACHI  
- ver acessórios



Menor contaminação acústica. S-Start, arranque fácil.

**CG33EJ(S)**

**436,00 €**

Cilindrada **32,2 cm<sup>3</sup>**  
Potência máx. **1,17kW/1,59cv**  
Diâmetro do tubo 26mm  
Fornecido: Disco+Cabeçal de nylon semi-aut.  
Capacidade do depósito de combustível 700cc  
Peso em seco 6,5 kg



**Fio de Nylon**  
para roçadoras HITACHI  
- ver acessórios



Redução das vibrações no punho curvo.

**CG33EJ(L)**

**413,00 €**

Cilindrada **32,2 cm<sup>3</sup>**  
Potência máx. **1,17kW/1,59cv**  
Diâmetro do tubo 26mm  
Fornecido: Disco de 3 pontas  
Capacidade do depósito de combustível 700cc  
Peso em seco 5,8 kg



**Fio de Nylon**  
para roçadoras HITACHI  
- ver acessórios



O cabo direito e o cabo esquerdo podem-se ajustar de forma independente.

**CG40EJ(T)**

**494,00 €**

Cilindrada **39,8 cm<sup>3</sup>**  
Potência máx. **1,31kW/1,78cv**  
Diâmetro do tubo 26mm  
Fornecido: Disco 3 pontas  
Capacidade do depósito de combustível 1000cc  
Peso em seco 5,4 kg



**Fio de Nylon**  
para roçadoras HITACHI  
- ver acessórios



O cabo direito e o cabo esquerdo podem-se ajustar de forma independente.

**CG47EJ (T)**

**528,00 €**

Cilindrada **46,5 cm<sup>3</sup>**  
Potência máx. **1,75kW/2,38cv**  
Diâmetro do tubo 28mm  
Fornecido: Disco de 3 pontas  
Capacidade do depósito de combustível 1000cc  
Peso em seco 8,2 kg

**Consumíveis**  
ver no capítulo de acessórios



**HITACHI - FERRAMENTAS DE JARDIM - ROÇADORA RESIDÊNCIAL**



**Roçadoras Residenciais**  
para uso não-intensivo.

Não faça da sua segurança uma questão de sorte..



consulte os equipamentos de protecção nas páginas  
mais à frente



**Fio de Nylon**  
para roçadoras HITACHI  
- ver acessórios



**Roçadora de excelente relação preço-qualidade.**

**CG40EAS(P)**

**300,00 €**

Cilindrada **39,8 cm<sup>3</sup>**  
Potência máx. **1,21kW/1,65cv**  
Diâmetro do tubo 28mm  
Fornecido: Disco+Cabeçal de nylon semi-aut.  
Capacidade do depósito de combustível 670cc  
Peso em seco **7,5 kg**



**Consumíveis**  
ver no capítulo de acessórios



HITACHI - FERRAMENTAS DE JARDIM - CORTASEBES



**Dissolvente de resina**  
para corta-sebes HITACHI  
ver acessórios



**CH22EAP(50ST) 260,00 €**

Cilindrada **21,1 cm<sup>3</sup>**  
Potência máx. **0,65kW/0,88cv**  
Capacidade do depósito de combustível 300cc  
Comprimento da lâmina de corte 500mm  
Espaço entre os dentes 30mm  
Peso em seco 4,3 kg

Corta-sebes com 50cm de corte. Sistema de arranque fácil.



**Dissolvente de resina**  
para corta-sebes HITACHI  
ver acessórios

**Produto  
recomendado**



**CH22EBP(62ST) 289,00 €**

Cilindrada **21,1 cm<sup>3</sup>**  
Potência máx. **0,65kW/0,88cv**  
Capacidade do depósito de combustível 350cc  
Comprimento da lâmina de corte 620mm  
Espaço entre os dentes 30mm  
Peso em seco 4,7 kg

Sistema de arranque fácil. Punho giratório. Saida de fumo frontal. Chassi anti-vibração. Laminas com novo desenho, mais resistentes.



**Dissolvente de resina**  
para corta-sebes HITACHI  
ver acessórios



**CH22ECP(62ST) 347,00 €**

Cilindrada **21,1 cm<sup>3</sup>**  
Potência máx. **0,65kW/0,88cv**  
Capacidade do depósito de combustível 300cc  
Comprimento da lâmina de corte 620mm  
Espaço entre os dentes 35mm  
Peso em seco 5,1 kg

Sistema de arranque fácil. Punho giratório. Saida de fumo frontal. Chassi anti-vibração. Laminas com novo desenho, mais resistentes.



**Dissolvente de resina**  
para corta-sebes HITACHI  
ver acessórios



**CH22ECP(78ST) 383,00 €**

Cilindrada **21,1 cm<sup>3</sup>**  
Potência máx. **0,65kW/0,88cv**  
Capacidade do depósito de combustível 300cc  
Comprimento da lâmina de corte 780mm  
Espaço entre os dentes 35mm  
Peso em seco 5,3 kg

Sistema de arranque fácil. Punho giratório. Saida de fumo frontal. Chassi anti-vibração. Laminas com novo desenho, mais resistentes.

**HITACHI - FERRAMENTAS DE JARDIM - SOPRADORES**



**RB24EAP**

**194,00 €**

Cilindrada **24,0 cm<sup>3</sup>**  
Potência máx. **0,89kW/1,21cv**  
Volume de ar 12m<sup>3</sup>/min  
Velocidade do ar - 79,2 m/seg  
Nível sonoro 87 dB  
Peso em seco 3,9 kg

Excelente relação preço-performance.



**RB-HVA**  
Kit aspiração para soprador  
RB24E da HITACHI



**RB24E  
RB-HVA**

**236,00 €**

Cilindrada **23,9 cm<sup>3</sup>**  
Potência máx. **0,84kW/1,14cv**  
Volume de ar 11m<sup>3</sup>/min  
Velocidade do ar - 79,2 m/seg ou 267 km/h  
Nível sonoro 81 dB  
Peso em seco 4,5 kg

Menos ruído. Motor Purefire.

**HITACHI - FERRAMENTAS VÁRIAS COM MOTOR DE EXPLOSÃO**



Broca de perfuração  
não-incluída.



**Perfuradora  
DA200E(S)**

**517,00 €**

Cilindrada **32,2 cm<sup>3</sup>**  
Potência máx. **1,17kW/1,59cv**  
Tamanho máx broca Ø200mm  
Diâmetro do eixo 25.0mm  
Capacidade do depósito de combustível 700cc  
Peso em seco 8,0 kg

Manejo por uma única pessoa. Ângulo das asas ajustavel. Aceleradores duais para a protecção do utilizador. S-Start.



Broca de perfuração  
não-incluída.



**Perfuradora  
DA300E**

**927,00 €**

Cilindrada **50,2 cm<sup>3</sup>**  
Potência máx. **1,54kW/2,09cv**  
Tamanho máx broca Ø300mm  
Diâmetro do eixo 25.4mm  
Capacidade do depósito de combustível 1000cc  
Peso em seco 17,0 kg

Manejo por uma única pessoa. Ângulo das asas ajustavel. Aceleradores duais para a protecção do utilizador.

Disco não-incluído.



**Cortadora  
CM75EBP(S)**

**1 038,00 €**

Cilindrada **75,0 cm<sup>3</sup>**  
Potência máx. **3,9kW/5,3cv**  
Disco Ø355mm  
Diâmetro do eixo 20mm  
Capacidade do depósito de combustível 1100cc  
Peso em seco 10,9 kg

Duplo sistema de filtros de ar impedem a entrada de pó. Equipada com amortecedores anti-vibração. Leve e de fácil manejo.

**HITACHI - FERRAMENTAS DE JARDIM ELÉTRICAS - LAVADORAS DE ALTA PRESSÃO, ASPIRADOR, MOTOSSERRA**



Lavadora de alta pressão com protecção de sobreaquecimento. Leve. Inclui opnteira de leque e ponteira de detergente.



Lavadora de alta pressão com protecção de sobreaquecimento. Inclui opnteira de leque, ponteira de detergente e ponteira turbo.



Lavadora de alta pressão com protecção de sobreaquecimento. Inclui ponteira de leque, ponteira de detergente e ponteira turbo.



**AW100** 133,00 €

Potência máx. **1,4kW/1,9cv**  
Caudal 5.5 l/min  
Pressão máx. 100 bar  
Mangueria 10 mts  
Peso em seco 5,4 kg

**AW130** 229,00 €

Potência máx. **1,6kW/2,18cv**  
Caudal 5.5 l/min  
Pressão máx. 130 bar  
Mangueria 10mts  
Peso em seco 8,3 kg

**AW150** 364,00 €

Potência máx. **2kW/2,72cv**  
Caudal 5.5 l/min  
Pressão máx. 150 bar  
Mangueria 10mts  
Peso em seco 12,4 kg

Aspirador industrial para sólidos e líquidos



**RP35YB** 347,50 €

Potência máx. **1,2kW/1,63cv**  
Capacidade de vácuo 25.5kPa  
Volume de ar 3,5 m3/min  
Capacidade líquidos 22 litros, sólidos 25 litros  
Peso em seco 8,4 kg



Potente motor de 2000W. Ajuste da bomba de óleo. Pinhão metálico. Sistema de aperto rápido de corrente.

**CS35Y** 252,00 €  
**CS40Y** 262,00 €

Potência máx. **2kW/2,72cv**  
Tipo de lâmina 350mm, Ponta pinhão CS35Y  
400mm, Ponta pinhão CS40Y  
Passo da corrente 3/8"  
Peso em seco 5,4 kg





**HITACHI - FERRAMENTAS DE JARDIM ELÉTRICAS - EQUIPAMENTOS A BATERIA DE COSTAS**



**BL3620**



**BSL3620**



**BSL3626**



**UC36YRL**

<b>BSL3620</b>	<b>207,00 €</b>
<b>BSL3626</b>	<b>361,00 €</b>
<b>BL36200</b>	<b>990,00 €</b>
<b>UC36YRL (carregador)</b>	<b>90,00 €</b>

Capacidades:

Bateria simples	BSL3620	<b>2.0 Ah</b>
	carrega em 60min	
Bateria extra	BSL3626	<b>2.6 Ah</b>
	carrega em 90min	
Bateria costas	BSL36200	<b>20.0 Ah</b>
	carrega em 8 horas, 7.5kg com mochila.	

Baterias de íões de lítio.



1400 cortes com uma carga de BL36200.

<b>CS36DL L4</b>	<b>308,00 €</b>
não inclui bateria nem carregador	

Potência máx.	<b>36V - 20Ah</b>
Tipo de lâmina	300mm, Ponta pinhão
Passo da corrente	3/8"
Peso em seco	5,4 kg sem bateria



8 horas de autonomia com uma carga de BL36200.

<b>CH36DL L4</b>	<b>224,00 €</b>
não inclui bateria nem carregador	

Potência máx.	<b>36V - 20Ah</b>
Capacidade de 45min com bateria BL3620	
Comprimento da lâmina de corte	620mm
Tripla lâmina	
Peso em seco	3,2 kg sem bateria



2.5 horas de autonomia com uma carga de BL36200.

<b>CG36DL L4</b>	<b>349,00 €</b>
não inclui bateria nem carregador	

Potência máx.	<b>36V - 20Ah</b>
Diâmetro do tubo	26mm
Fornecido:	Cabeçal de nylon semi-aut.
Nível sonoro	72 dB
Peso em seco	5,8 kg sem bateria



80 minutos de autonomia com uma carga de BL36200.

<b>RB36DL L4</b>	<b>382,00 €</b>
não inclui bateria nem carregador	

Potência máx.	<b>36V - 20Ah</b>
Volume de ar	12m3/min
Velocidade do ar	53 m/seg
Nível sonoro	81 dB
Peso em seco	3,0 kg sem bateria



**HITACHI - FERRAMENTAS DE JARDIM - ACESSÓRIOS**

**FIO DE NYLON**

**REDONDO**



Diâmetro [mm]	Côr	Comprimento	Peso aprox.	Referência	Preço unit
1,30	Transp.	15 mts	23 gr	781091	3,10 €
1,60	Azul	15 mts	34 gr	781092	3,20 €
2,00	Verde	15 mts	54 gr	781001	2,80 €
2,00	Verde	63 mts	226 gr	781002	8,20 €
2,00	Verde	126 mts	453 gr	781003	13,80 €
2,40	Laranja	15 mts	77 gr	781004	3,20 €
2,40	Laranja	44 mts	226 gr	781005	8,20 €
2,40	Laranja	88 mts	453 gr	781006	13,80 €
2,65	Vermelho	15 mts	94 gr	781007	3,70 €
2,65	Vermelho	36 mts	226 gr	781008	8,20 €
2,65	Vermelho	72 mts	453 gr	781009	13,80 €
3,00	Amarelo	15 mts	121 gr	781010	4,20 €
3,00	Amarelo	28 mts	226 gr	781011	8,20 €
3,00	Amarelo	56 mts	453 gr	781012	13,80 €
3,30	Preto	23 mts	226 gr	781013	8,20 €
3,30	Preto	46 mts	453 gr	781014	13,80 €

**FIO DE NYLON**

**QUADRADO**



Diâmetro [mm]	Côr	Comprimento	Peso aprox.	Referência	Preço unit
2,00	Verde	15 mts	68 gr	781021	3,10 €
2,00	Verde	50 mts	226 gr	781022	8,20 €
2,00	Verde	99 mts	453 gr	781023	13,80 €
2,40	Laranja	15 mts	98 gr	781024	3,70 €
2,40	Laranja	34 mts	226 gr	781025	8,20 €
2,40	Laranja	69 mts	453 gr	781026	13,80 €
2,65	Vermelho	15 mts	120 gr	781027	4,20 €
2,65	Vermelho	28 mts	226 gr	781028	8,20 €
2,65	Vermelho	56 mts	453 gr	781029	13,80 €
3,00	Amarelo	15 mts	154 gr	781030	4,90 €
3,00	Amarelo	22 mts	226 gr	781031	8,20 €
3,00	Amarelo	44 mts	453 gr	781032	13,80 €

**FIO DE NYLON**

**HELICOIDAL**



Diâmetro [mm]	Côr	Comprimento	Peso aprox.	Referência	Preço unit
2,00	Verde	15 mts	50 gr	781041	3,20 €
2,00	Verde	63 mts	185 gr	781042	8,40 €
2,00	Verde	126 mts	370 gr	781043	14,00 €
2,40	Laranja	15 mts	65 gr	781044	3,60 €
2,40	Laranja	44 mts	185 gr	781045	8,40 €
2,40	Laranja	88 mts	370 gr	781046	14,00 €
2,65	Vermelho	15 mts	75 gr	781047	4,30 €
2,65	Vermelho	36 mts	185 gr	781048	8,40 €
2,65	Vermelho	72 mts	370 gr	781049	14,00 €
3,00	Amarelo	15 mts	96 gr	781050	4,70 €
3,00	Amarelo	28 mts	185 gr	781051	8,40 €
3,00	Amarelo	56 mts	370 gr	781052	14,00 €
3,30	Preto	23 mts	185 gr	781053	8,40 €
3,30	Preto	46 mts	370 gr	781054	14,00 €

**HITACHI - FERRAMENTAS DE JARDIM - ACESSÓRIOS**

**FIO DE NYLON EM BOBINE GRANDE**

	Diâmetro [mm]	Côr	Comprimento	Peso aprox.	Referência	Preço unit
<b>REDONDO</b>						
	2,40	Laranja	262 mts	1350 gr	781062	35,70 €
	2,40	Laranja	437 mts	2250 gr	781063	57,20 €
	2,65	Vermelho	215 mts	1350 gr	781064	35,70 €
	2,65	Vermelho	358 mts	2250 gr	781065	57,20 €
	3,00	Amarelo	168 mts	1350 gr	781066	35,70 €
	3,00	Amarelo	279 mts	2250 gr	781067	57,20 €
	3,30	Preto	139 mts	1350 gr	781068	35,70 €
	3,30	Preto	231 mts	2250 gr	781069	57,20 €

<b>QUADRADO</b>						
	2,40	Laranja	262 mts	1350 gr	781072	35,50 €
	2,40	Laranja	437 mts	2250 gr	781073	57,00 €
	2,65	Vermelho	215 mts	1350 gr	781074	35,50 €
	2,65	Vermelho	358 mts	2250 gr	781075	57,00 €
	3,00	Amarelo	132 mts	1350 gr	781076	35,50 €
	3,00	Amarelo	279 mts	2250 gr	781077	57,00 €

<b>HELICOIDAL</b>						
	2,40	Laranja	262 mts	1350 gr	781082	35,10 €
	2,40	Laranja	437 mts	2250 gr	781083	56,50 €
	2,65	Vermelho	215 mts	1350 gr	781084	35,10 €
	2,65	Vermelho	358 mts	2250 gr	781085	56,50 €
	3,00	Amarelo	168 mts	1350 gr	781086	35,10 €
	3,00	Amarelo	279 mts	2250 gr	781087	56,50 €
	3,30	Preto	139 mts	1350 gr	781088	35,10 €
	3,30	Preto	231 mts	2250 gr	781089	56,50 €

**DISCOS E BOBINES**

	Cabeçal	Referência	Modelo(s)	Preço unit
	Automático	TH-97RBY	CG22 CURVAS	26,30 €
	Automático	TH-97N	CG22, CG24	26,30 €
	Automático	TH-97U2	CG27, CG31, CG33, CG40	28,40 €
	Automático	TH-97LU	CG40, CG47	43,20 €
	Semi-automático	BF-4	CG22 CURVAS	36,50 €
	Semi-automático	Z-5	CG22, CG24	20,00 €
	Semi-automático	BF-5	CG27, CG31, CG33, CG40	22,10 €
	Semi-automático	781309	CG40, CG47	22,60 €
	Manual	CH-100	CG22, CG24, CG27	10,50 €
	Manual	CH-300	CG31, CG33, CG40, CG47	15,80 €
	Disco	B3/10/2.0	TODAS	15,80 €
	Disco	B3/12/3.0	TODAS	24,30 €
	Disco	B4/9/1.6	TODAS	13,80 €
	Disco	B4/10/1.6	TODAS	14,80 €
Disco	B24/8/1.6	TODAS	14,80 €	

**HITACHI - FERRAMENTAS DE JARDIM - ACESSÓRIOS**





**CORRENTES**

	Passo	Espessura	Comprimento	Dentes	Referência	Preço unit
	1/4" LP	1.3mm	25cm	60	781110	16,40 €
	3/8" LP	1.3mm	25cm	40	781120	12,30 €
	3/8" LP	1.3mm	30cm	45	781122	13,50 €
	3/8" LP	1.3mm	35cm	52	781124	15,80 €
	3/8" LP	1.3mm	40cm	57	781126	17,30 €
	0,325" NK	1.3mm	33cm	56	781133	16,80 €
	0,325" NK	1.3mm	38cm	64	781135	19,00 €
	0,325" NK	1.3mm	40cm	66	781136	19,20 €
	0,325" NK	1.3mm	45cm	78	781138	20,80 €
	0,325" NK	1.3mm	50cm	78	781140	22,20 €
	Passo	Espessura	Comprimento	Dentes	Referência	Preço unit
	3/8" LP	1.3mm	30.5 mts	1 632	781192	446,30 €
	0,325" NK	1.3mm	30.5 mts	1 848	781193	477,60 €

**BARRA E CORRENTE**

	Passo	Espessura	Comprimento	Dentes	Referência	Preço unit
	3/8" LP	1.3mm	30cm	45	781232	29,30 €
	3/8" LP	1.3mm	35cm	52	781234	30,80 €
	3/8" LP	1.3mm	40cm	57	781236	28,20 €
	0,325" NK	1.3mm	33cm	56	781243	40,60 €
	0,325" NK	1.3mm	38cm	64	781245	45,30 €
	0,325" NK	1.3mm	40cm	66	781246	45,50 €
	0,325" NK	1.3mm	45cm	72	781248	49,50 €
	0,325" NK	1.3mm	50cm	78	781250	50,10 €

**BROCAS**

	Descrição	Diâmetro [mm]	Compr total	Compr espiral	Referência	Preço unit
	Broca	55 mm	1100 mm	660 mm	714001	170,40 €
	Broca	80 mm	1100 mm	660 mm	714002	189,10 €
	Broca	100 mm	1100 mm	660 mm	714003	192,60 €
	Broca	120 mm	1100 mm	660 mm	714004	196,80 €
	Broca	150 mm	1100 mm	660 mm	714005	215,70 €
	Broca	200 mm	1100 mm	660 mm	714006	230,30 €
	Broca	250 mm	1100 mm	660 mm	714007	257,30 €
	Broca	300 mm	1100 mm	660 mm	714008	283,40 €
	Extensão	45 mm	600 mm	660 mm	714026	163,40 €
	Portabrocas	1-13 mm			714027	209,10 €
	Portabrocas	3-16 mm			714028	281,20 €
	Passador (Jogo de 2)	8	52	45	714025	4,50 €

**ACESSÓRIOS DE BROCAS**

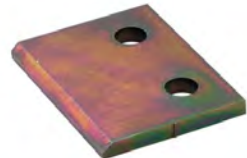







	Descrição	Para broca	Referência	Preço unit
	Lâminas	55/80	714012	20,60 €
	Lâminas	100	714013	21,90 €
	Lâminas	120	714014	22,50 €
	Lâminas	150	714015	22,90 €
	Lâminas	200	714016	24,40 €
	Lâminas	250	714017	26,20 €
	Lâminas	300	714018	28,10 €

As lâminas incluem parafusos e porcas





	Ponta centradora	55	714021	51,30 €
	Ponta centradora	80-150	714022	64,10 €
	Ponta centradora	200-300	714023	78,00 €

**HITACHI - FERRAMENTAS DE JARDIM - ACESSÓRIOS**

**ÓLEO, LUBRIFICANTE E OUTROS**

Descrição	Tamanho	Referência	Preço unit
 <p>Óleo semi-sintético especialmente preparado para a lubrificação de motores a 2 tempos</p>	100ml	714811	1,90 €
	1 litro	714819	10,60 €
 <p>Óleo Hitachi 10W-40 preparado especialmente para motores de 4 tempos</p>	1 litro	714818	7,10 €
 <p>Óleo biodegradável Hitachi para corrente de motosserra</p>	1 litro	714816	7,50 €
 <p>Dissolvente de resina desenvolvido para as lâminas de cortasebes</p>	300 ml	714841	7,30 €
 <p>Massa de alta capacidade para as engrenagens</p>	100 gr	714831	4,90 €
 <p>Depósito homologado de 5 litros</p> <p>Depósito duplo homologado para combustível e óleo. 5litros + 3 litros</p>	unit	714821	5,50 €
	unit	714822	24,90 €
 <p>Sistema de enhecimento para combustível. Previne salpicos e excessos.</p>	unit	714826	20,20 €
 <p>Sistema de enhecimento para óleo. Previne salpicos e excessos.</p>	unit	714827	20,20 €

**EQUIPAMENTO DE PROTECÇÃO INDIVIDUAL - EPI'S**

Descrição	Tamanho	Referência	Preço unit
 <p>Luvas para motosserra. Punho elástico, protecção anticorte na costa da luva, couro para uma melhor ergonomia. EN381-7 1999 Class 0 (16 m/s). EN 388 2003 3 1 4 2. EN 420 (1994)</p>	8/S	713651	27,10 €
	9/M	713652	27,10 €
	10/L	713653	27,10 €
	11/XL	713654	27,10 €
	12/XXL	713655	27,10 €
 <p>5 pares de protecções para os ouvidos. Cumpre SNR 28. Cumpre EN 352</p>	único	750404	22,90 €
 <p>Conjunto de protecção florestal com indicador UV, viseira e protecção auditiva. Corpo em ABS.</p>	único	713511	63,00 €
 <p>Conjunto para roçadoras com viseira e protecção auditiva.</p>	único	713512	48,30 €







**HITACHI - FERRAMENTAS DE JARDIM - ACESSÓRIOS**

**EQUIPAMENTO DE PROTECÇÃO INDIVIDUAL - EPI'S**

Descrição	Tamanho	Referência	Preço unit
 <p>Botas de borracha para motosserras. Sola de aço, protecção anti-furo na sola. Protecção alta do calcanhar. Biqueira em aço. Protecção do tornozelo. Protecção frontal anticorte. Banda refletora. Forro superior em algodão.</p>	37	713537	105,90 €
	38	713538	105,90 €
	39	713539	105,90 €
	40	713540	105,90 €
	41	713541	105,90 €
	42	713542	105,90 €
	43	713543	105,90 €
	44	713544	105,90 €
	45	713545	105,90 €
	46	713546	105,90 €
 <p>Botas de couro para motosserra. Sola anti-perfuração e anti-deslizante. Protecção de calcanhar. Biqueira em aço. Couro anticorte e hidrófugo. Forro em algodão.</p>	47	713547	105,90 €
	48	713548	105,90 €
	49	713549	105,90 €
	50	713550	105,90 €
	39	714039	174,10 €
	40	714040	174,10 €
	41	714041	174,10 €
	42	714042	174,10 €
	43	714043	174,10 €
	44	714044	174,10 €
	45	714045	174,10 €
	46	714046	174,10 €
47	714047	174,10 €	
48	714048	174,10 €	

**HITACHI - FERRAMENTAS DE JARDIM - ACESSÓRIOS**

**EQUIPAMENTO DE PROTECÇÃO INDIVIDUAL - EPI'S**

Descrição	Cor	Referência	Preço unit
 <p>Oculos de protecção transparentes. Cumprem EN 166.</p>	Transparente	713501	20,30 €
 <p>Oculos de protecção de formato moderno. EN 166. Cór transparente.</p>	Transparente	713502	24,30 €
 <p>Oculos de protecção de formato moderno. EN 166. Cór cinza.</p>	Cinza	713503	24,30 €
 <p>Oculos de protecção de formato moderno. EN 166. Cór âmbar.</p>	Âmbar	713504	24,30 €
 <p>Oculos de protecção moderno com lente substituível. EN 166. Inclui 1x lente cinza + 1x lente transparente.</p>	1x cinza, 1x transparente	713505	47,20 €
 <p>Oculos de protecção fechados com sistema anti-embaciamento. Cumpre EN 66.</p>	Transparente	713506	28,20 €

**HITACHI - FERRAMENTAS DE JARDIM - ACESSÓRIOS**

**Clase 0**

**Clase 1**

Tamanho	Compr.	A Altura	B Peito	C Cintura
S	46-48	164-182	88-96	76-84
M	50-52	164-182	96-104	84-92
L	54-56	170-188	104-112	92-100
XL	58-60	170-188	113-120	100-108
XXL	62-64	176-194	120-128	108-116
XXXL	66-68	176-194	128-139	116-124

**EQUIPAMENTO DE PROTECÇÃO INDIVIDUAL - EPI'S**

Descrição	Tamanho	Referência	Preço unit
<b>CALÇAS TIPO A</b>			
<p>Calças florestais com protecção tipo A, Normas EN 381-5 e EN340:2003. Cór verde com laranja fluorescente.</p>	S	713602	117,00 €
	M	713603	117,00 €
	L	713604	117,00 €
	XL	713605	117,00 €
	XXL	713606	117,00 €
	XXXL	713607	128,40 €
<b>JARDINEIRA TIPO A</b>			
<p>Jardineiras florestais com protecção tipo A, Normas EN 381-5 e EN340:2003. Cór verde com laranja fluorescente.</p>	S	713612	125,00 €
	M	713613	125,00 €
	L	713614	125,00 €
	XL	713615	125,00 €
	XXL	713616	125,00 €
	XXXL	713617	137,50 €
<b>PERNEIRA TIPO A</b>			
<p>Perneira florestais com protecção tipo A, Normas EN 381-5 e EN340:2003. Cór verde com laranja fluorescente.</p>	Tamanho único	713621	100,00 €
<b>CASACO DE PROTECÇÃO</b>			
<p>Casaco de protecção tipo A, Norma EN381-11. Cór verde e laranja fluorescente.</p>	S	713632	119,90 €
	M	713633	119,90 €
	L	713634	119,90 €
	XL	713635	119,90 €
	XXL	713636	119,90 €
	XXXL	713637	131,60 €
<b>CASACO PARA ROÇADORAS</b>			
<p>Casaco de protecção para roçadora. Cór verde e laranja fluorescente.</p>	S	713642	59,80 €
	M	713643	59,80 €
	L	713644	59,80 €
	XL	713645	59,80 €
	XXL	713646	59,80 €
	XXXL	713647	65,60 €

**BELLOTA - PREPARAÇÃO DA TERRA**

**ENXADAS**



Designação	Referência	PVP(S/iva)	Código Q	QTD/Bem.	Peso em seco	A [mm]	B [mm]	M
Enxada 69	69-B	<b>27,20 €</b>	731104202	12		270 mm	110 mm	M6
Enxada 81	81-000 1,5 L	<b>12,60 €</b>	731106800	12	750 g	190 mm	165 mm	M3
	81-00 2 L	<b>13,40 €</b>	731106701	12	925 g	200 mm	180 mm	M3
Enxada 82	82-B	<b>16,90 €</b>	731107005	12	725 g	160 mm	140 mm	M3
Enxada 83	83-A	<b>21,00 €</b>	731107203	12	1100 g	195 mm	140 mm	M4
Enxada 85	85-B	<b>16,60 €</b>	731108200	12	725 g	165 mm	125 mm	M3
Enxada 90	90-B	<b>25,00 €</b>	731109207	12	875 g	320 mm	125 mm	M3
Enxada 228	228-B	<b>18,50 €</b>	731111101	12	550 g	300 mm	75 mm	M1
Enxada 230	230-B	<b>15,00 €</b>	731111804	12	525 g	285 mm	75 mm	M1
Enxada 232	232-A	<b>12,00 €</b>	731111903	12	300 g	110 mm	70 mm	M1
Enxada 240	240	<b>26,50 €</b>	731112306	12	800 g	265 mm	75 mm	M0

**ENXADÕES**



Designação	Referência	PVP(S/iva)	Código Q	QTD/Bem.	Peso em seco	A [mm]	B [mm]	M
Enxadões 801	801-0	<b>39,20 €</b>	731114300	6	2400 g	395 mm	85 mm	M7
Enxadões 805	805-A	<b>37,00 €</b>	731114508	6	2000 g	383 mm	64 mm	M6



**BELLOTA - PREPARAÇÃO DA TERRA (cont.)**

**PALOTES E PÁS**



Designação	Referência	PVP(S/iva)	Código Q	QTD/Bem.	Peso em seco	A [mm]	B [mm]	C [mm]
Palote de chapa	5573-26 MM	<b>22,40 €</b>	731124804	6	1725 g	160 mm	260 mm	955 mm
Palote quadrado jardim	3101MFV	<b>23,20 €</b>	731533880	6	1980 g	195 mm	300 mm	1500 mm

Designação	Referência	PVP(S/iva)	Código Q	QTD/Bem.	Peso em seco	A [mm]	B [mm]	C [mm]
Pás forestais	5559 ML 120	<b>22,10 €</b>	731501858	6	2300 g	245 mm	350 mm	1475 mm
Cavadeira	920	<b>21,50 €</b>	731183788	4	2980 g	129 mm	287 mm	1420 mm

**FORQUILHAS**



Designação	Referência	PVP(S/iva)	Código Q	QTD/Bem.	Peso em seco	A [mm]	B [mm]	C [mm]
Forquilha 5 pontas	901-5	<b>13,30 €</b>	731156201	12	1080 g	340 mm	250 mm	
Forquilha cabo anilha	902-4-MA	<b>33,60 €</b>	731156164	6	1510 g	320 mm	210 mm	1050 mm
Forquilha 5 pontas	903-5	<b>14,80 €</b>	731156232	12	950 g	210 mm	240 mm	
Forquilha 2 pontas	1001-A	<b>27,80 €</b>	731115109	12	800 g	220 mm	105 mm	
Forquilha 2 pontas	1002-A	<b>32,90 €</b>	731115208	12	1775 g	255 mm	135 mm	
Forquilha 3 pontas	1020-A	<b>19,50 €</b>	731115604	12	875 g	210 mm	115 mm	

**ANCINHOS**

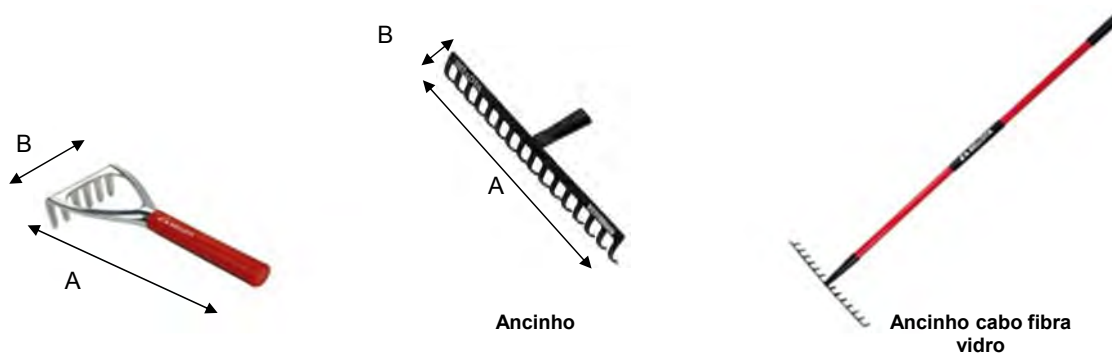

Designação	Referência	PVP(S/iva)	Código Q	QTD/Bem.	Peso em seco	A [mm]	B [mm]
Ancinho cabo curto (Alum.)	3006	<b>5,60 €</b>	731159547	6	266 g	302 mm	111 mm
Ancinho 10 pontas	951-10	<b>6,00 €</b>	731157765	12	485 g	262 mm	94 mm
Ancinho 16 pontas	951-16	<b>7,20 €</b>	731157734	12	725 g	430 mm	94 mm
Anc. cabo fibra vidro	3102-16 MFVL	<b>15,80 €</b>	731550702	6	1230 g	405 mm	75 mm

**BELLOTA - PREPARAÇÃO DA TERRA (cont.)**

**ESCOVAS DE JARDIM**

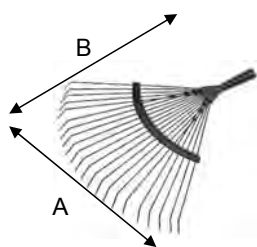

Escova 3040



Escova ajustável



Escova fixa

Designação	Referência	PVP(S/iva)	Código O	QTD/Bem.	Peso em seco	A [mm]	B [mm]
Escova fixa	3040	<b>10,20 €</b>	731195095	6	600 g	470 mm	445 mm
Escova ajustável	3042	<b>14,00 €</b>	731159646	12	520 g	385/480 mm	425 mm
Escova Fixa c/ cabo alum.	3041 CMA	<b>18,00 €</b>	731533729	6	705 g	385 mm	420 mm

**TRANSPLANTADORES E ENXÓ-FORQUILHAS**

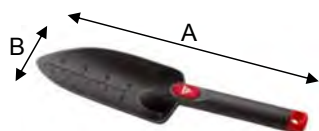

**Transplantador**  
Cabo curto: fibra vidro



**Transplantador**  
Cabo curto: alumínio



**Enxada-forquilha**  
Cabo curto: fibra vidro



**Enxada-forquilha**  
Cabo curto: alumínio

Designação	Referência	PVP(S/iva)	Código O	QTD/Bem.	Peso em seco	A [mm]	B [mm]
Transplantador (fibra vidro)	2985	<b>2,90 €</b>	731168006	6	109 g	290 mm	85 mm
Transplantador (alumínio)	3001	<b>5,60 €</b>	731159493	6	192 g	290 mm	80 mm
Enxó-forquilha (fibra vidro)	2990	<b>3,60 €</b>	731169812	6	153 g	332 mm	203 mm
Enxó-forquilha (alum.)	3005	<b>5,60 €</b>	731159530	6	354 g	310 mm	202 mm

**TESOURAS DE PODA - UMA MÃO**



3622 CEMB\*



3628 CEMB\*



Tesoura forjada



Tesoura universal



Tesoura em alumínio



Tesoura de aço

Designação	Referência	PVP(S/iva)	Código O	QTD/Bem.	Peso em seco	A [mm]	Ø corte
Tesoura p/ pequenos talos	3622 CEMB	<b>4,30 €</b>	731588255	24	88 g	185 mm	
Tesoura p/ pequenos talos	3628 CEMB	<b>4,30 €</b>	731588316	24	82 g	172 mm	
Tesoura forjada	3501-22	<b>5,80 €</b>	731160093	6	315 g	220 mm	25 mm
Tesoura Universal	3512-22	<b>23,60 €</b>	731576290	6	240 g	220 mm	30 mm
Tesoura em alumínio	3604-21	<b>22,00 €</b>	731187892	6	255 g	210 mm	25 mm
Tesoura de aço	3505-23	<b>22,00 €</b>	731341416	6	330 g	228 mm	15 mm

\* Folhas em inox: protege a lâmina da oxidação e evita o contágio de doenças.

**BELLOTA - PREPARAÇÃO DA TERRA (cont.)**

**TESOURAS DE PODA - DUAS MÃOS**

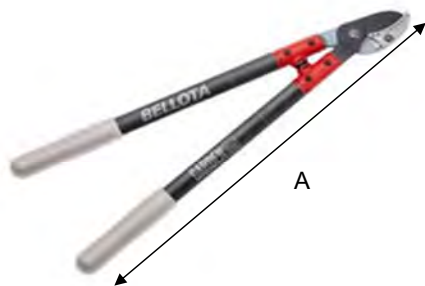

Tesoura Universal



Tesoura de bigorna extensível



Tesoura frutais

Designação	Referência	PVP(S/iva)	Código Q	QTD/Bem.	Peso em seco	A [mm]	Ø corte
Tesoura Universal	3578-60	<b>33,00 €</b>	731549850	6	860 g	600 mm	35 mm
Tesoura bigorna exten	3441-TEL	<b>27,50 €</b>	731622546	6	1150 g	600/900	45 mm
Tesoura frutais	3580-75	<b>44,50 €</b>	731588590	6	950 g	750 mm	50 mm

**SERRA ARCO E SERROTES DE PODA**

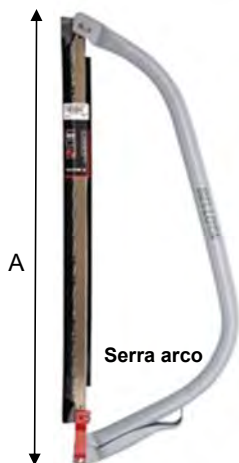

Serra arco



Serrote afilado normal



Serrote folha curva, bimatéria



Serrote folha curva, madeira



Serrote folha reta

Designação	Referência	PVP(S/iva)	Código Q	QTD/Bem.	Peso em seco	A [mm]	B [mm]
Serra arco standard	4539-24	<b>6,30 €</b>	731314465	12	730 g	610 mm	04 mm
Afilado normal	4581-14	<b>12,50 €</b>	731303407	6	211 g	350 mm	05 mm
Folha curva, bimater.	4588-13	<b>14,20 €</b>	731499117	6	110 g	330 mm	04 mm
Folha curva, madeira	4587-11	<b>11,80 €</b>	731314038	6	95 g	280 mm	04 mm
Folha curva, madeira	4587-13	<b>11,80 €</b>	731314045	6	105 g	330 mm	04 mm
Folha reta	4589-12	<b>24,00 €</b>	731583342	6	70 g	304 mm	04 mm

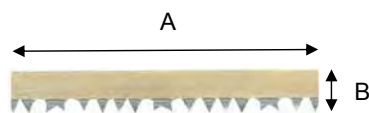

Designação	Referência	PVP(S/iva)	Código Q	QTD/Bem.	Peso em seco	A [mm]	B [mm]
Folha arco standard	4535-24	<b>1,00 €</b>	731314403	12	56 g	610 mm	20 mm

**PÉRTIGA**

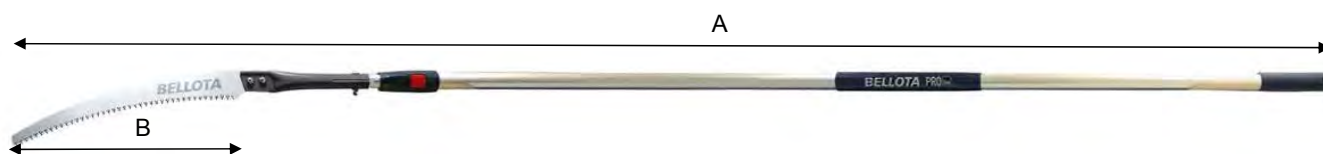

Designação	Referência	PVP(S/iva)	Código Q	QTD/Bem.	Peso em seco	A [mm]	B [mm]
Pértiga dentado japonês	P4587-13	<b>34,60 €</b>	731582758	3	1275 g	2250-3260	545 mm

**BELLOTA - PREPARAÇÃO DA TERRA (cont.)**

**MACHADOS**



**Machado vizcaina**

Designação	Referência	PVP(S/iva)	Código Q	QTD/Bem.	Peso em seco	A [mm]	B [mm]
Machado vizcaina	8130-400	<b>11,80 €</b>	731156508	6	300 g	380 mm	95 mm
Machado vizcaina	8130-700	<b>14,20 €</b>	731156539	6	700 g	450 mm	105 mm

**CATANAS**



**Catana 31B**



**Catana 465**

Designação	Referência	PVP(S/iva)	Código Q	QTD/Bem.	Peso em seco	A [mm]	B [mm]
Catana 31B	31B-20-2 PPN	<b>5,50 €</b>	731968002	12	450 g	508 mm	02 mm
Catana 465	465-12PBMA	<b>15,70 €</b>	731620139	12	250 g	304 mm	02 mm

**PULVERIZADORES**



**Pulverizador 12 litros**



**Pulverizador 10 litros**

Designação	Referência	PVP(S/iva)	Código Q	QTD/Bem.	Peso em seco	A [mm]	B [mm]
Pulverizador 12Litros	3710-12	<b>30,60 €</b>	731443578	1	3200 g	610 mm	420 mm
Pulverizador 10Litros	3710-10	<b>28,30 €</b>	731606751	1	3200 g	570 mm	200 mm

**BELLOTA - PREPARAÇÃO DA TERRA (cont.)**

**CABOS DE MADEIRA**



Designação	Referência	PVP(S/iva)	Código Q	QTD/Bem.	Peso em seco	Ø [mm]
Cabo M 900	M 0-900	<b>5,40 €</b>	731154801	12	900 mm	30,0 mm
Cabo M 900	M 1-900	<b>5,70 €</b>	731154108	12	900 mm	32,5 mm
Cabo M 900	M 2-900	<b>6,10 €</b>	731154207	12	900 mm	35,0 mm
Cabo M 900	M 3-900	<b>6,50 €</b>	731154306	12	900 mm	37,5 mm
Cabo M 900	M 4-900	<b>6,90 €</b>	731154405	12	900 mm	41,0 mm
Cabo M 900	M 5-900	<b>7,30 €</b>	731154504	12	900 mm	43,0 mm
Cabo M 900	M 6-900	<b>8,00 €</b>	731154603	12	900 mm	46,0 mm
Cabo M 900	M 7-900	<b>9,70 €</b>	731154702	6	900 mm	51,5 mm

Designação	Referência	PVP(S/iva)	Código Q	QTD/Bem.	Peso em seco	Ø [mm]
Cabo M 1200	M 0-1200	<b>6,50 €</b>	731158793	12	1200 mm	30,0 mm
Cabo M 1200	M 1-1200	<b>6,80 €</b>	731158809	12	1200 mm	32,5 mm
Cabo M 1200	M 2-1200	<b>7,80 €</b>	731157871	12	1200 mm	35,0 mm
Cabo M 1200	M 3-1200	<b>7,80 €</b>	731158816	12	1200 mm	37,5 mm
Cabo M 1200	M 4-1200	<b>9,20 €</b>	731157864	12	1200 mm	41,0 mm
Cabo M 1200	M 5-1200	<b>9,20 €</b>	731157857	12	1200 mm	43,0 mm
Cabo M 1200	M 6-1200	<b>10,20 €</b>	731157840	6	1200 mm	46,0 mm
Cabo M 1200	M 7-1200	<b>12,10 €</b>	731157833	6	1200 mm	51,5 mm

Designação	Referência	PVP(S/iva)	Código Q	QTD/Bem.	Peso em seco	Ø [mm]
Cabo M 1400	M 1-1400	<b>7,50 €</b>	731612134	12	1400 mm	32,5 mm
Cabo M 1400	M 2-1400	<b>8,60 €</b>	731612158	12	1400 mm	35,0 mm
Cabo M 1400	M 3-1400	<b>8,60 €</b>	731612172	12	1400 mm	37,5 mm
Cabo M 1400	M 4-1400	<b>10,20 €</b>	731612196	12	1400 mm	41,0 mm
Cabo M 1400	M 5-1400	<b>10,20 €</b>	731612219	12	1400 mm	43,0 mm
Cabo M 1400	M 6-1400	<b>11,30 €</b>	731612233	6	1400 mm	46,0 mm
Cabo M 1400	M 7-1400	<b>13,30 €</b>	731612257	6	1400 mm	51,5 mm



**Cabo M 901 AC**



**Cabo M 3020 A**



**Cabo M 5604 M**



**Cabo M 5604 L**

Designação	Referência	PVP(S/iva)	Código Q	QTD/Bem.	Peso em seco	Destino
Cabo M 901 AC	M 901 AC 75	<b>7,90 €</b>	731156300	12	750 mm	901 / 903 / 904 / 910
Cabo M 3020 A	M 3020 A	<b>11,10 €</b>	731155504	6	1200 mm	Escovas
Cabo M 5604 M	M 5604 M	<b>7,90 €</b>	731150322	12	700 mm	5604 / 5573
Cabo M 5604 L	M 5604 L	<b>8,50 €</b>	731150360	12	985 mm	5604 / 5573 / 1111

**BELLOTA - EQUIPAMENTOS DE PROTECÇÃO INDIVIDUAL**



**Luvas Grip**

Designação	Referência	PVP(S/iva)	Código Q	QTD/Bem.	Peso em seco
Luvas Grip	75102-8/M	<b>4,60 €</b>	731534023	10	65 g
Luvas Universal	75104-7/S	<b>4,60 €</b>	731534122	10	80 g



**Luvas Universal**

Designação	Referência	PVP(S/iva)	Código Q	QTD/Bem.
Bota PVC verde S5	72242-39 S5	<b>15,40 €</b>	732531862	1
Bota Click S3	72213-38 S3	<b>48,40 €</b>	732060263	1
Sapato Click S3	72214-38 S3	<b>46,90 €</b>	732613889	1



**Bota PVC Verde**



**Bota Click S3**



**Sapato Click S3**

**KITS DE FILTROS PARA REGA LOCALIZADA EM JARDIM**

**KITS DE CONTROLO**



X CZ



IX Z

**Kits de início para zona de controlo da Rain Bird**

Incluem todos os componentes necessários pré-montados para controlar caudal, pressão e filtragem de uma zona de rega de baixo volume.

Código A	Designação	QTD/Emb.	Preço Unitário
501800075	Kit de controlo 3/4": 1 válvula LFV 3/4" e filtro reg. de pressão (XCZ) 3/4"	10	43,50 €
501800079	Kit de controlo 3/4": 1 válvula LFV 3/4" 9V e filtro reg. de pressão (RBY) 3/4"	10	60,70 €
501800080	Kit de controlo 1": 1 válvula DV 1" e filtro regulador de pressão (XCZ) 1"	10	44,30 €
501800099	Kit de controlo 1": 1 válvula DV 1" 9V e filtro regulador de pressão (XCZ) 1"	10	64,70 €
501800082	Kit de controlo 1": 1 válvula PGA 1" e filtro regulador de pressão (IXZ-100) 1"	5	99,50 €

**FILTROS REGULADORES DE PRESSÃO**

PRF



PRB



IPRB



**Filtros reguladores de pressão da Rain Bird**

Combinam filtragem e regulação de pressão para 2 bar (3/4") ou 2,8 bar (1") numa mesma unidade para proteção dos componentes. O filtro em cesto PRB contém um indicador no topo que passa de verde a vermelho quando o filtro fica cheio. Estes filtros têm de ser colocados após a electroválvula.

Código A	Designação	QTD/Emb.	Preço Unitário
501801075	Filtro regulador de pressão RBY (saída de 2,0 bar) de 3/4"	5	20,50 €
501801100	Filtro regulador de pressão RBY (saída de 2,8 bar) de 1"	5	23,50 €
501801260	Cartucho de 75 micron para filtro regulador de pressão	6	9,70 €
501801275	Filtro em cesto de 3/4" com regulador de pressão -PRB	1	46,00 €
501801320	Cartucho para filtro em cesto de 75 micron (200 mesh)	6	29,70 €
501801310	Cartucho para filtro em cesto de 125 micron (120 mesh)	6	27,40 €
501801350	Filtro em Cesto com regulador de pressão -IPRB	6	47,60 €

1

**FILTROS PARA JARDIM**

**FILTROS AZUD**



Código A	Designação	QTD/Emb.	Preço Unitário
501804075	Filtro Malha 130 Micron 3/4", capacidade 5m³/h	10	6,00 €
501804100	Filtro Malha 130 Micron 1", capacidade 6m³/h	10	6,00 €
501804125	Filtro Malha 130 Micron 1 1/4", capacidade 10m³/h	2	10,00 €
501804150	Filtro Malha 130 Micron 1 1/2", capacidade 14m³/h	2	10,00 €
501804151	Filtro Malha 130 Micron 1 1/2" SUPER, capacidade 20m³/h	2	19,00 €
501804200	Filtro Malha 130 Micron 2", capacidade 25m³/h	2	19,00 €



Código A	Designação	QTD/Emb.	Preço Unitário
501805075	Filtro Lamelas 130 Micron 3/4", capacidade 5m³/h	10	8,00 €
501805100	Filtro Lamelas 130 Micron 1", capacidade 6m³/h	10	8,00 €
501805125	Filtro Lamelas 130 Micron 1 1/4", capacidade 10m³/h	2	16,00 €
501805150	Filtro Lamelas 130 Micron 1 1/2", capacidade 14m³/h	2	16,00 €
501805151	Filtro Lamelas 130 Micron 1 1/2" SUPER, capacidade 20m³/h	2	25,00 €
501805200	Filtro Lamelas 130 Micron 2", capacidade 25m³/h	2	25,00 €

**FILTROS ARAG**

**CARTUCHOS PARA FILTROS DE MALHA**

fundo azul - POLIPROPILENO  
fundo amarelo - AÇO INOX COM MANGA

Mesh	Material	Côr	Ø 3/4"	Ø 1"	Ø 1 1/4"	Ø 1 1/2"	Ø 2"	Ø 3"
32	Inox	Red	--	--	--	--	22,80	38,10
50	Inox	Blue	7,15	7,85	9,00	12,80	22,80	40,20
100	Inox	Green	7,15	7,85	13,20	12,85	22,75	43,00
120	Poliamm.	Grey	7,15	7,85	13,30	12,85	48,00	57,00
150	Poliamm.	Orange	7,15	7,85	13,30	12,85	52,00	63,00



Novos modelos 2" e 3"

Código A	Designação	QTD/Emb.	Preço Unitário
151000025	Filtro ARAG 100 MESH 3/4"	1	13,10 €
151000032	Filtro ARAG 100 MESH 1"	1	13,10 €
151200040	Filtro ARAG 100 MESH 1 1/4"	1	22,80 €
151000050	Filtro ARAG 100 MESH 1 1/2"	1	28,80 €
151000063	Filtro ARAG 100 MESH 2"	1	91,10 €
151000090	Filtro ARAG 100 MESH 3"	1	161,00 €

Código A	Designação	QTD/Emb.	Preço Unitário
156000250	VÁLVULA DE PURGA MACHO 3/4 X 20	1	1,50 €
156000251	VÁLVULA DE PURGA FEMEA 3/4 X 20	1	2,35 €

Descontinuado (limitado ao stock existente)

**FILTROS PARA JARDIM (cont.)**

**FILTROS TAVLIT**



Código A	Designação	QTD/Emb.	Preço Unitário
163100025	Filtro de discos (F/F) de 3/4" - 120 Mesh - caudal até 3 m <sup>3</sup> /h	1	16,60 €
163100032	Filtro de discos (F/F) de 1" - 120 Mesh - caudal até 5 m <sup>3</sup> /h	1	16,60 €
163100050	Filtro de discos (F/F) de 1 1/2" -120 Mesh- caudal até 12 m <sup>3</sup> /h	1	64,40 €
163100063	Filtro de discos (F/F) de 2" - 120 Mesh - caudal até 20 m <sup>3</sup> /h	1	88,90 €

**FILTROS AQUAPRÓ**

**AQUAPRÓ 2"**

Filtros de Disco - Lamelas



Código A	Designação	QTD/Emb.	Preço Unitário
161100630	Filtro de discos Aquapró 2" - 120 mesh - caudal até 25 m <sup>3</sup> /h -PN12	1	138,00 €

**TUBOS COM GOTEJADORES INTEGRADOS EM LINHA**

**BASIC-DRIP**



**Tubo BASIC-DRIP**

Gotejador turbolento em tubo de PE de 16mm.  
Não aconselhado para enterrar.

Código A	Designação	QTD/Emb.	Preço Unitário
502773333	Tubo gotejador BASIC-DRIP castanho, parede 0,9mm, turb. 3,6l/h, 33cm, 100m	1 rolo	40,40 €
502785050	Tubo gotejador BASIC-DRIP castanho, parede 0,9mm, turb. 3,6l/h, 50cm, 100m	1 rolo	37,00 €
502786100	Tubo gotejador BASIC-DRIP castanho, parede 0,9mm, turb. 3,6l/h, 100cm, 100m	1 rolo	34,70 €

**XFD**



**Tubo XFD da Rain Bird**

Gotejador autocompensante em tubo extra flexível de 16 mm.  
Dupla camada: castanho por fora, preto por dentro. Espessura da parede 1,2mm.



Código A	Designação	QTD/Emb.	Preço Unitário
502761330	<b>Dripline RB castanho</b> , parede dupla 1,2mm, autocomp. 2,2 l/h, 33cm, 100m	1 rolo	74,00 €
502761400	<b>Dripline RB castanho</b> , parede dupla 1,2mm, autocomp. 2,2 l/h, 40cm, 100m	1 rolo	69,00 €
502761500	<b>Dripline RB castanho</b> , parede dupla 1,2mm, autocomp. 2,2 l/h, 50cm, 100m	1 rolo	64,00 €
502761630	<b>Dripline RB castanho</b> , parede dupla 1,2mm, autocomp. 1,6 l/h, 33cm, 100m	1 rolo	74,00 €

**XFCV**



**Tubo XFCV da Rain Bird**

Equivalente ao XFD com sistema anti-drenante incorporado no gotejador.  
Retém até 2,4 m de desnível, o dobro da concorrência.  
Gotejador autocompensante em tubo extra flexível de 16 mm.  
Dupla camada: castanho por fora, preto por dentro.  
Espessura da parede 1,2mm.

**Nova**

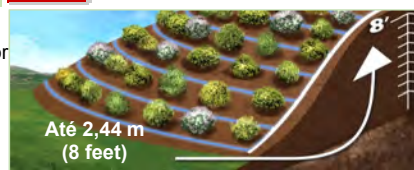

Código A	Designação	QTD/Emb.	Preço Unitário
502763330	<b>Dripline RB castanho</b> , parede dupla 1,2mm, anti-drenante. 2,2 l/h, 33cm, 100m	1 rolo	121,00 €
502763500	<b>Dripline RB castanho</b> , parede dupla 1,2mm, anti-drenante. 2,2 l/h, 50cm, 100m	1 rolo	101,20 €

**XFS**



**Tubo XFS para enterrar da Rain Bird**

Gotejador autocompensante em tubo extra flexível de 16 mm.  
Dupla camada: côr de cobre por fora, preto por dentro.  
**Próprio para enterrar:** O gotejador inclui uma pastilha de cobre que naturalmente afasta as raízes.

Código A	Designação	QTD/Emb.	Preço Unitário
502762330	<b>Dripline RB p/ enterrar</b> , parede dupla 1,15mm, autocomp. 2,2 l/h, 33cm, 100m	1 rolo	131,10 €
502762500	<b>Dripline RB p/ enterrar</b> , parede dupla 1,15mm, autocomp. 2,2 l/h, 50cm, 100m	1 rolo	109,00 €



Rain Bird XFS Dripline Enterrado com Tecnologia Escudo em Cobre



**TUBOS COM GOTEJADORES INTEGRADOS EM LINHA (cont.)**

**LDQ**

**Novo**



**Tubo LDQ da Rain Bird**

Tubo de 4 mm castanho perfeito para áreas reduzidas, vasos, caixas de plantação, hortas. Gotejador com 2 saídas afastados de 180° e filtro integrado para minimizar o entupimento. Espaçamentos disponíveis: 15 cm (6") e 30 cm (12")

Código A	Designação	QTD/Emb.	Preço Unitário
502763150	<b>Dripline RB de 4mm castanho, 3 l/h, 15 cm, 30m</b>	1 rolo	<b>28,10 €</b>
502763330	<b>Dripline RB de 4mm castanho, 3 l/h, 30cm, 30m</b>	1 rolo	<b>20,30 €</b>

**TUBOS "CEGOS" E TUBO COLETOR**



**Tubo cego da Rain Bird**

Tubo de 16 mm sem gotejadores.

Código A	Designação	QTD/Emb.	Preço Unitário
502760100	<b>Tubo cego preto, espessura 1,15mm, 100m</b>	1 rolo	<b>39,10 €</b>
502760560	<b>Tubo cego castanho, extra flexível igual ao XF, parede dupla 1,2mm, 100m</b>	1 rolo	<b>54,10 €</b>

**Tubo coletor para dripline da Rain Bird**

**Novo**

Tubo de 25 mm sem gotejadores. Com joelhos giratórios canelados de 17 mm pré-instalados. Espaçamentos disponíveis entre joelhos: 30 cm e 45 cm. Ideal para formar o cabeçalho das linhas de Dripline.



Código A	Designação	QTD/Emb.	Preço Unitário
502760230	Tubo cego castanho de 25 mm com <b>joelhos canelados pré-instalados, 30cm, 30m</b>	1 rolo	<b>149,50 €</b>
502760245	Tubo cego castanho de 25 mm com <b>joelhos canelados pré-instalados, 45cm, 30m</b>	1 rolo	<b>129,30 €</b>

**ACESSÓRIOS DE LIGAÇÃO**

**PARA TUBO 16MM OU 17MM**

**Conectores de encaixe XFD da Rain Bird**

Compatíveis com a maioria da tubagem de polietileno com diâmetro exterior de 16 e 17 mm. Resistente à quebra e aos raios UV. Intervalo de pressão de funcionamento. 0 a 3,5 bar. Não necessita abraçadeiras.



Código A	Designação	QTD/Emb.	Preço Unitário
501810010	<b>XFD-COUP</b> União canelada 17mm	50	<b>0,22 €</b>
501810015	<b>XFD-ELBOW</b> Joelho canelado 17mm	50	<b>0,36 €</b>
501810020	<b>XFD-TEE</b> Tê canelado 17mm	50	<b>0,42 €</b>
501810025	<b>XFD-MA-050</b> Adaptador macho canelado 17mm x 1/2"	25	<b>0,50 €</b>
501810030	<b>XFD-MA-075</b> Adaptador macho canelado 17mm x 3/4"	25	<b>0,55 €</b>
501810035	<b>XFD-FA-075</b> Adaptador fêmea canelado 17mm x 3/4"	25	<b>0,56 €</b> <input type="checkbox"/>
501810040	<b>XFD-EMA-050</b> Adaptador macho canelado em joelho 17mm x 1/2"	25	<b>0,45 €</b> <input type="checkbox"/>
501810045	<b>XFD-EMA-075</b> Adaptador macho canelado em joelho 17mm x 3/4"	5	<b>0,75 €</b> <input type="checkbox"/>
501810050	<b>XFD-TMA-050</b> Adaptador macho canelado em Tê 17mm x 1/2"	25	<b>0,60 €</b>
501810055	<b>XFD-TMA-075</b> Adaptador macho canelado em Tê 17mm x 3/4"	25	<b>0,49 €</b> <input type="checkbox"/>
501810060	<b>XFD-TFA-075</b> Adaptador fêmea canelado em Tê 17mm x 3/4"	25	<b>1,45 €</b> <input type="checkbox"/>
501810065	<b>XFD-CROSS</b> Cruz canelada 17mm	25	<b>0,71 €</b> <input type="checkbox"/>

**Ferramenta de inserção XFF-TOOL**

Reduz o esforço de inserção dos conectores em 50%.

Código A	Designação	QTD/Emb.	Preço Unitário
501810075	<b>XFF-TOOL</b> Ferramenta para aplicação de acessórios XF 17mm	1	<b>2,30 €</b>



Ferramenta de corte T135SS  
Para um corte fácil e limpo.

Código A	Designação	QTD/Emb.	Preço Unitário
501800555	<b>T135SS</b> Ferramenta para corte de tubos PET até 40mm	1	<b>36,00 €</b>



ACESSÓRIOS DE LIGAÇÃO (cont.)

PARA TUBO 13MM OU 16MM

**Série BF da Rain Bird**

Podem ser utilizados com tubo Dripline e com tubo normal sem gotejadores.



Código A	Designação	QTD/Emb.	Preço Unitário
501800410	<b>BF-12-Lock</b> União de aperto rápido para tubagem 16mm	50	<b>0,82 €</b>
501800412	<b>BF-22-Lock</b> Joelho de aperto rápido para tubagem 16mm	50	<b>1,30 €</b>
501800414	<b>BF-32-Lock</b> Tê de aperto rápido para tubagem 16mm	50	<b>1,70 €</b>
501800496	<b>BF-62-50 Lock</b> União recta de aperto rápido para tubagem 16mm x 1/2" fêmea	50	<b>1,40 €</b>
501800494	<b>BF-82-50 Lock</b> União recta de aperto rápido para tubagem 16mm x 1/2" macho	50	<b>0,57 €</b>
501800497	<b>BF-62-75 Lock</b> União recta de aperto rápido para tubagem 16mm x 3/4" fêmea	50	<b>1,36 €</b>
501800495	<b>BF-82-75 Lock</b> União recta de aperto rápido para tubagem 16mm x 3/4" macho	50	<b>0,55 €</b>
501800499	<b>BF-Plug Lock</b> Tampão fim de linha de aperto rápido para tubagem 16mm	50	<b>0,65 €</b>



Código A	Designação	QTD/Emb.	Preço Unitário
146010972	<b>BF-72</b> Válvula manual, ligação canelada (16mm) - canelada (16mm)	10	<b>1,60 €</b> <input type="checkbox"/>
146010982	<b>BF-82</b> Válvula manual, ligação 3/4" macho - canelada (16mm)	10	<b>1,67 €</b>
501800492	<b>BF-92 Lock</b> - Válvula manual, ligação aperto rápido para tubo 16mm	10	<b>2,00 €</b>
123010024	<b>Grom16</b> Gromet de aperto para tubagem 16mm x 1/2" macho	500	<b>0,51 €</b>
501800430	<b>R-34-16</b> Adaptador rosca macho 3/4" para tubo 16mm canelado "R-34-16"	25	<b>0,56 €</b> <input type="checkbox"/>
501800435	<b>BF-52</b> Adaptador rosca fêmea 3/4" para tubo 16mm canelado	25	<b>0,75 €</b> <input type="checkbox"/>
501800350	<b>700-CF-22</b> Fim de linha 16MM	25	<b>0,28 €</b>



SISTEMA DE REGA RADICULAR

**Família RWS da Rain Bird**

Sistema inovador, enterrado, desenhado para regar árvores e arbustos. Permite que os nutrientes atinjam as raízes em áreas com solos compactos ou relva grossa. Ideal para instalações urbanas: com grelha resistente aos raios UV e fecho para protecção contra vandalismo. Brotador auto-compensante Série 1401 (57l/h). Sistema compatível com sistemas de tubagem com gotejadores integrados. Tem ainda a possibilidade de ser envolto numa "capa" tipo geodreno para evitar a entrada de impurezas. Entregue pronto a instalar com um brotador pré-montado. Modelo BGX com 45cm de tubo 16/12.

Código A	Designação	QTD/Emb.	Preço Unitário
502804100	Sistema de rega radicular RWS-Shrub - altura 25,4 cm	20	<b>21,30 €</b>
502804200	Sistema de rega radicular RWS-Mini - altura 45,7 cm	12	<b>35,00 €</b>
502804000	Sistema de rega radicular RWS-BGX - altura 91,4 cm	6	<b>51,50 €</b>
502804050	Manga para sistema de rega radicular RWS-SOCK - altura 91,4 cm - preço de 6 un.	8	<b>46,50 €</b>



A queda desta árvore poderia ter sido evitada com o sistema inovador de rega radicular da Rain Bird.



Alimenta directamente as raízes em profundidade, estimulando-as a crescerem mais profundamente e a manterem-se debaixo do solo.



Promove arejamento e permite libertação de gases

**GOTEJADORES**

**AUTOCOMPENSANTES**



XB-05 PC



XB-20 PC

**Gotejadores auto-compensantes e auto-perfurantes XB PC da Rain Bird**

Adequados à rega de arbustos, árvores, sebes e plantas em vaso. Proporciona um caudal uniforme em zonas de declive. Ação de auto-lavagem minimiza o entupimento. Diafragma resistente aos agentes químicos. Construção em plástico duradouro e resistente aos raios UV. Aceita tubo de 4-6mm na saída.

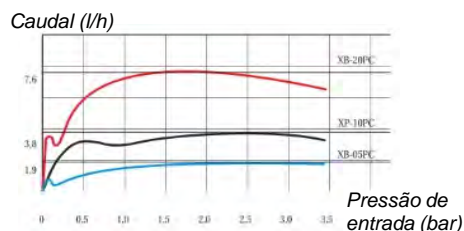

Código A	Designação	QTD/Emb.	Preço Unitário
502800000	Gotejador autocompensante XB-05 PC - 2 litros/hora - azul	100	<b>0,33 €</b>
502800020	Gotejador autocompensante XB-10 PC - 4 litros/hora - preto	100	<b>0,33 €</b>
502800040	Gotejador autocompensante XB-20 PC - 8 litros/hora - vermelho	100	<b>0,33 €</b>

**Emissores XB-10-6 da Rain Bird**

Autocompensantes, oferece um caudal uniforme ao longo de um grande intervalo de pressão (0,7 a 3,5 bar). Ação de auto-lavagem minimiza o entupimento. Filtragem necessária. 100 microns.

Código A	Designação	QTD/Emb.	Preço Unitário
502800200	Gotejador de 6 saídas: 4 l/h por saída	10	<b>6,20 €</b>

**COM COMPENSAÇÃO DE PRESSÃO**



PC-12



PC-18



PC-24

**Gotejadores com compensação de pressão PC da Rain Bird**

Adequados à rega de grandes arbustos e árvores. Proporciona um caudal uniforme numa vasta gama de pressão (0,7 a 3,5 bar). Resistentes a produtos químicos. Construção em plástico duradouro e resistente aos raios UV. Filtragem necessária. 150 microns. Aceita tubo de 4-6mm na saída.

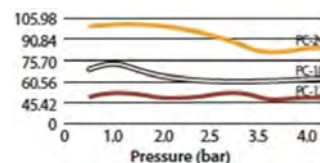

Código A	Designação	QTD/Emb.	Preço Unitário
502800060	Emissor com compensação de pressão PC-12, 45 litros/hora - bege	10	<b>1,55 €</b>
502800061	Emissor com compensação de pressão PC-18, 68 litros/hora - branco	10	<b>1,55 €</b>
502800062	Emissor com compensação de pressão PC-24, 90 litros/hora - laranja	10	<b>1,55 €</b>

**Ferramenta de instalação XM-TOOL da Rain Bird**

Permite também remover facilmente gotejadores já instalados.

Código A	Designação	QTD/Emb.	Preço Unitário
501800700	XMTOOL Ferramenta para instalação de gotejadores série XB-PC	1	<b>3,33 €</b>

**COM REGULADOR DE DÉBITO**



Shrubbler Multi-jacto



Shrubbler-SPYK



Shrubbler-R Multi-jacto

Código A	Designação	QTD/Emb.	Preço Unitário
141000180	Shrubbler - Gotejador de débito regulável até 40l/h. 180º canelado	100	<b>0,24 €</b>
141000100	Shrubbler - Gotejador de débito regulável até 40l/h. 360º canelado	100	<b>0,24 €</b>
141000220	Shrubbler-SPYK - Gotejador de débito regulável até 40l/h. 180º em estaca 120mm	25	<b>0,49 €</b>
141000200	Shrubbler-SPYK - Gotejador de débito regulável até 40l/h. 360º em estaca 120mm	25	<b>0,49 €</b>
142300180	Shrubbler-R - Gotejador de débito regulável até 40l/h. 180º rosca femea 1/2".	25	<b>0,49 €</b>
142300360	Shrubbler-R - Gotejador de débito regulável até 40l/h. 360º rosca femea 1/2".	25	<b>0,49 €</b>

**Raio de 180°**

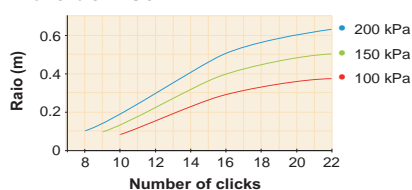

Pressão (bar)	Caudal (lph)	360°	180°
		Raio (m)	Raio (m)
1.0	33	0.20	0.40
1.5	41	0.30	0.50
2.0	49	0.45	0.60



**Flow rate 360° e 180°**

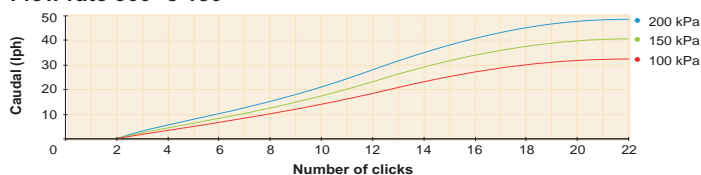

## BROTADORES

### AUTOCOMPENSANTES

#### Brotador "Bubbler" série 1400 da Rain Bird

Ideal para canteiros de flores, árvores e arbustos.  
Auto compensante. Rega 360°. Rosca 1/2" Fêmea.



Código A	Designação	QTD/Emb.	Preço Unitário
500404010	Brotador autocompensante 1401 Rain Bird : 57 l/h - Rega em jacto	25	10,60 €
500404020	Brotador autocompensante 1402 Rain Bird : 114 l/h - Rega em jacto	25	10,60 €
500404040	Brotador autocompensante 1404 Rain Bird : 227 l/h - Rega tipo guarda-chuva	25	10,60 €
500404080	Brotador autocompensante 1408 Rain Bird : 454 l/h - Rega tipo guarda-chuva	25	10,60 €

### COM REGULADOR DE DÉBITO

Código A	Designação	QTD/Emb.	Preço Unitário
141200500	Spectrum-Spyk - Microdifusor regulável até 90 l/h sobre estaca de 140mm, 360°	25	0,71 €



Spectrum-Spyk

360°		
Pressão (bar)	Caudal (lph)	diâmetro (m)
1.0	64	2.8
1.5	78	3.6
2.0	90	4.0



Código A	Designação	QTD/Emb.	Preço Unitário
141100360	Mini-Bubbler - Microbrotador regulável até 130 l/h, canelado, 360°	100	0,24 €
141100500	Mini-Bubbler-Spyk - Microbrotador regulável até 130 l/h sobre estaca de 140mm, 360°	25	0,49 €



Mini-Bubbler-Spyk



360°		
Pressão (bar)	Caudal (lph)	Diâmetro (m)
1.0	100	0.2
1.5	119	0.3
2.0	130	0.5



## MICROPULVERIZADORES E MICROASPERSORES

### XS

Microdifusores reguláveis.

Código A	Designação	QTD/Emb.	Preço Unitário
142200020	Microdifusor série XS de 90°	10	0,98 €
142200040	Microdifusor série XS de 180°	10	0,98 €
142200060	Microdifusor série XS com 18 orifícios em 360°	10	0,98 €



bar	XS-90		XS-180		XS-360	
	m	l/h	m	l/h	m	l/h
0,5	0-1,5	0-53	0-1,9	0-53	0-2,5	0-53
1,0	0-2,4	0-78	0-2,4	0-78	0-3,4	0-78
1,5	0-2,9	0-98	0-3,0	0-98	0-4,1	0-98
2,0	0-3,1	0-115	0-3,2	0-115	0-4,1	0-115
2,5	0-3,3	0-130	0-3,4	0-130	0-3,6	0-130

### Micro spray Versátil!

Escolha o alcance (base) e a geometria (cabeça) de **micro-spray** para cada necessidade.

Código A	Designação	QTD/Emb.	Preço Unitário
142100020	Base de micro spray: preto 0,8;castanho 0,9;azul 1,0;verde 1,3mm	100	0,14 €
142100120	Cabeça de micro spray: 360°x18;360°x12;300°x10;270°(3x90°);180°;90° 40°(2x20°)	100	0,14 €



Performance		360° x 18	360° x 15	360° x 12	300° x 10	270° (3x90°)	Strip (2x20°)	90°	180°	
*Minimum opening size		0.5 mm	0.6 mm	0.7 mm	0.7 mm	1.3 mm	1.4 mm	1.5 mm	1.5 mm	
BASE COLOUR & ORIFICE SIZE	PRESS. (kPa)	FLOW (lph)		DIAMETER (m)						
Black 0.8 mm	50	15	2.6	2.2	2.6	1.2	2.4	2.4	1.1	1.2
	100	22	4.1	3.2	3.2	3.2	3.6	4.2	1.7	1.5
	150	27	4.6	3.6	4.0	4.8	2.9	5.4	2.1	1.7
	200	32	5.0	4.2	4.6	6.0	2.7	6.0	2.3	1.7
Brown 0.9 mm	50	36	5.3	4.8	5.0	7.0	3.7	6.4	2.6	1.8
	100	20	2.9	2.8	2.8	2.2	2.6	2.6	1.2	1.3
	150	28	4.0	3.8	3.4	4.0	3.4	4.0	1.5	1.6
	200	34	4.8	4.4	4.2	5.4	2.9	6.0	2.4	1.8
Blue 1.0 mm	50	39	5.6	5.0	5.2	6.6	2.8	6.8	2.6	1.9
	100	44	6.0	5.8	6.2	7.4	3.1	7.2	2.8	2.1
	150	22	3.6	2.6	2.8	2.4	3.2	2.6	1.2	1.5
	200	33	4.9	3.8	4.4	4.8	4.2	4.8	2.0	1.8
Green 1.3 mm	50	42	5.8	4.8	5.2	7.0	3.2	5.6	2.4	2.0
	100	49	6.2	6.2	6.8	8.6	3.2	5.8	2.8	2.1
	150	56	6.4	7.0	8.4	9.0	3.4	5.8	2.8	2.3
	200	36	4.7	4.2	3.2	3.0	3.5	3.8	1.4	1.5
Green 1.3 mm	50	54	6.4	5.8	5.0	5.6	3.5	5.8	2.2	2.0
	100	68	7.0	6.2	6.0	7.2	3.7	7.2	2.6	2.3
	150	80	7.2	7.8	7.0	8.0	3.7	8.4	2.0	2.3
	200	91	7.6	8.8	8.4	8.4	3.8	9.6	3.1	2.7

**MICROPULVERIZADORES E MICROASPERSORES (cont.)**



SPRAY  
30 a 115 l/h.



SPRAY INVERTIDO  
30 a 115 l/h.

**Sprays rotativos**

Código A	Designação	QTD/Emb.	Preço Unitário
142500090	Spray rotativo - bicos de 0,9mm-37l/h; 1,0mm-46l/h; 1,3mm-71l/h.	50	<b>0,78 €</b>
142500090	Spray rotativo - bicos de 1,5mm-98l/h; 1,8mm-115 l/h.	50	<b>0,78 €</b>
142600100	Spray rotativo invertido - Especial para estufas	50	<b>0,97 €</b>
142700280	ROTOR MAX Microaspersor rosca macho 1/2", 3 tipos de bicos, 360º, 1 a 3 bar	20	<b>6,10 €</b>



ROTOR MAX  
200 a 975 l/h.

Bicos	Pressão (bar)	Inverted Rotor Max™ tested 2m above ground		Rotor Max™ tested 0.2m above ground	
		Caudal (lph)	Diâmetro (m)	Altura de jacto (m)	Altura de jacto (m)
Red 2.8 mm	1.0	300	11.0	0.9	
	2.0	400	13.0	1.2	
	3.0	460	13.0	1.2	
Black 3.2 mm	1.0	375	11.0	0.9	
	2.0	540	13.0	1.2	
	3.0	600	13.0	1.2	
Purple 3.8 mm	1.0	550	11.9	0.7	
	2.0	775	13.8	1.0	
	3.0	875	14.0	1.1	
		975	13.4	1.2	

**EMISSORES SOBRE ESTACAS E ESTACAS SIMPLES**



ASTA-ROTREG

ASTA-XS

**Kit "ASTA"**

Inclui: emissor, estaca 300mm, 290mm tubo flexível, união.

Código A	Designação	QTD/Emb.	Preço Unitário
142801729	ASTA-ROTREG - Kit estaca com Spray rotativo regulável 1.5mm (preto)	25	<b>3,05 €</b>
14280171X	ASTA-XS - Kit estaca com Microdifusor XS regulável 360º, 180º ou 90º	25	<b>2,82 €</b>
142801724	ASTA-ROT -Kit estaca com Spray rotativo 1.3mm (verde)	25	<b>2,75 €</b>
14280174X	ASTA-MS - Kit estaca com Micro-spray 360º, 180º, 90º ou 2x20º	25	<b>2,20 €</b>



ASTA-MS



Base da estaca especial para pré-furar tubo!

Código A	Designação	QTD/Emb.	Preço Unitário
501800012	Microaspersor regulável sobre estaca 51cm, alcance 3,5m - 360º, 180º ou 90º	10	<b>3,35 €</b>



JET SPIKE

PFR/RS

Código A	Designação	QTD/Emb.	Preço Unitário
501800460	PFR/RS Conjunto estaca 17cm/elevador 30cm para microemissor	250	<b>1,22 €</b>
501800025	TS-025 Estaca 100mm para sustentar micro tubo de 4mm	100	<b>0,60 €</b>
143000060	MS 16 EST Estaca de 320mm equipada com união para micro-tubo	200	<b>0,87 €</b>
142804368	ASTA-PRE Estaca pré-montada com estaca 300mm furadora, 290mm de tubo e união	25	<b>1,86 €</b>



TS-025



MS 16 EST



ASTA-PRE

**EMISSORES EMERGENTES "POP-UP"**



**Pulverizador emergente Xeri-Pop da Rain Bird**

Compatível com bicos XPCN, MPR série 5, MPR 8H e 8Q

Código A	Designação	QTD/Emb.	Preço Unitário
501824400	Pulverizador emergente "Xeri-Pop", emerge 10cm, alimentação por micro-tubo	10	<b>4,20 €</b>
501824600	Pulverizador emergente "Xeri-Pop", emerge 15cm, alimentação por micro-tubo	10	<b>7,00 €</b>
501824905	Adaptador Xeri-pop com tubo de elevação 60cm	25	<b>1,66 €</b>
50182490X	Bicos Xeri com compensação de pressão - 90º, 180º ou 360º	25	<b>2,00 €</b>



**Elevador Poliflex Xeri-Pop**  
Elevação de 60cm, adaptador rosca 3/8", compatível com bicos XPCN, MPR série 5, MPR 8H e 8Q.



**Bicos série XPCN - 2 alcances no mesmo bico**

Bicos com compensação de pressão, alcance 0,8m ou 1,2m, 1,4 a 3,5 bar caudal 22 l/h para 90º, 45 l/h para 180º, 90 l/h para 360º.



Gire a cabeça do bico para trocar entre 0,8m e 1,2m de alcance.

**MICROTUBO E UNIÕES**



A4560100  
Microtubo em Poliflex,  
passagem 4mm,  
exterior 7mm



RB-Mirco-30m



RB-Mirco-300m



JP4



J4BB



J4BT



J4BX



J4BJ

**Micro-uniões de 4mm**

Código A	Designação	QTD/Emb.	Preço Unitário
501800600	Microtubo 4mm Rain Bird - 30m	1	<b>10,30 €</b>
146010100	Microtubo de rega localizada Poliflex 4/7, 100m	1 rolo	<b>28,60 €</b>
501800620	Microtubo 4mm Rain Bird - 300m <b>oferta do balde</b>	1	<b>87,10 €</b>
143000040	Tampão para orifícios de 4mm	100	<b>0,05 €</b>
143000020	União simples de 4mm	100	<b>0,08 €</b>
143000100	União em T de 4mm	50	<b>0,19 €</b>
143000080	União tipo cruzeta de 4mm	50	<b>0,33 €</b>
143000120	União tipo joelho de 4mm	50	<b>0,19 €</b>

**1800 RETRO da Rain Bird**

Kit de conversão para rega localizada. Inclui filtro 75 micron, adequado para gota-a-gota. Oferece regulação de pressão de 2 bar. Entrada 1/2" fêmea, saída 1/2" macho



Código A	Designação	QTD/Emb.	Preço Unitário
502800338	Kit de adaptação - transforma pulverizador 1800 em rega gota-a-gota com filtro	1	<b>15,60 €</b>
502800306	Colector de rega localizada de 6 saídas; caudal livre; rosca fêmea de 1/2"	10	<b>6,20 €</b>

**Converta os seus pulverizadores em rega gota-a-gota em 2 passos**  
1. Mantendo o corpo do 1800 enterrado, troque o miolo pelo **KIT 1800 Retro**

EMT-6X  
Colector



DBC-025

Código A	Designação	QTD/Emb.	Preço Unitário
501800480	Difusor para tubos de 4 a 6mm - impede obstrução do tubo por insectos ou sujidade	50	<b>0,58 €</b>



KP

Código A	Designação	QTD/Emb.	Preço Unitário
143011000	<b>KP</b> Furador universal	25	<b>0,66 €</b>
143011036	<b>4560036</b> Furador saca-bocados Ø 3,6mm	1	<b>14,40 €</b>
143011040	<b>4560040</b> Furador saca-bocados Ø 4mm	1	<b>14,40 €</b>



ADAPT  
Adaptador de  
microaspersores em  
rosca de 1/2".

Código A	Designação	QTD/Emb.	Preço Unitário
142300400	Adaptador com rosca de 1/2" para ligação a microaspersor	25	<b>0,47 €</b>
501800469	Ligador auto perfurante para tubo de 16mm	25	<b>0,42 €</b>



**SPB-025**  
Ligação auto-perfurante para ligar Polietileno a micro-tubo.  
Sem compensação de pressão.

**ACESSÓRIOS COMPLEMENTARES PARA A REGA LOCALIZADA**



Regulador Série M  
Rosca fêmea 3/4".

Código A	Designação	QTD/Emb.	Preço Unitário
503002000	Regulador de pressão M20 - entrada 1,5 a 7 bar - saída 1,4 bar, caudal 0,5 a 5,0m3/h	20	<b>19,10 €</b>
503002500	Regulador de pressão M25- entrada 2,0 a 7 bar - saída 1,8 bar, caudal 0,5 a 5,0m3/h	20	<b>19,10 €</b>
503005000	Regulador de pressão M50- entrada 4,0 a 7 bar - saída 3,6 bar, caudal 0,5 a 5,0m3/h	20	<b>19,10 €</b>
106354060	Manómetro de glicerina, 0 - 6 bar Rosca 1/4" Macho	1	<b>10,70 €</b>
106354250	Manómetro de glicerina, 0 - 10 bar Rosca 1/4" Macho	1	<b>10,70 €</b>
106354280	Manómetro de glicerina, 0 - 25 bar Rosca 1/4" Macho	1	<b>10,70 €</b>
501811050	<b>Anti-vacuo</b> Válvula de entrada de ar inibidora de vácuo de 1/2" macho	1	<b>4,50 €</b>
123020100	<b>Vent-100</b> Válvula Ventosa (Anti-sifão), 1" macho acção simples	1	<b>13,95 €</b>
123020110	<b>Vent-150</b> Válvula Ventosa (Anti-sifão), 1 1/2" fêmea corpo em Alumínio acção simples	1	<b>29,40 €</b>
123020120	<b>Vent-200</b> Válvula Ventosa (Anti-sifão), 2" macho acção simples	1	<b>63,80 €</b>
123020122	<b>Vent-200-DA</b> Válvula Ventosa (Anti-sifão), 2" macho dupla acção (DA)	1	<b>104,50 €</b>
500274250	<b>16-FDV</b> Válvula de purga automática - drena as canalizações sem pressão, 1/2" M	1	<b>8,10 €</b>
501800560	<b>XCL017</b> Abraçadeira (gancho) para tubo de 13-16mm	100	<b>0,36 €</b>
501800450	<b>C12</b> Estaca para prender tubo C12 da Rain Bird	25	<b>0,40 €</b>
550600016	<b>EstAqua</b> - estaca para fixação de tubo 16mm	100	<b>0,36 €</b>



Manómetro  
glicerina



16A-FDV  
1/2" macho.



C12 Estaca



Valv-Anti-Vacuo  
1/2" macho.



Vent-100  
1" macho.



Vent-150  
1 1/2" fêmea.



Vent-200  
2" macho.



Vent-200-DA  
2" macho  
dupla Acção.

**RAIN BIRD - PULVERIZADORES EMERGENTES**

**SÉRIE UNI-SPRAY**



Série Rain Bird Uni-Spray:  
US200 - emerge 5cm  
US400 - emerge 10cm

Pulverizadores emergentes destinados a áreas verdes de pequenas dimensões.  
Rosca de 1/2" , altura de elevação 5 a 10 cm  
- Parafuso de afinação do débito e do alcance;  
- Filtro de fácil acesso e limpeza por baixo do bico;  
- Kit válvula SAM anti-drenagem opcional, retém até 1,5m de coluna de água

Código A	Designação	QTD/Emb.	Preço Unitário
5003821X0	US-200 - Altura da elevação: 5 cm (2") + bico VAN modelo 12 ou 15 (0-360º)	100	<b>3,45 €</b>
5003841X0	US-400 - Altura da elevação: 10 cm (4") + bico VAN modelo 10, 12, 15 ou 18 (0-360º)	50	<b>3,45 €</b>
500384200	US-400 - Altura da elevação: 10 cm (4") sem bico	50	<b>2,15 €</b>
500384500	Kit Válvula SAM p/ Uni-Spray	25	<b>1,80 €</b>



**SÉRIE 1800**



Série Rain Bird 1800:  
1802 - emerge 5cm  
1804 - emerge 10cm  
1806 - emerge 15cm  
1812 - emerge 30cm

Pulverizadores emergentes destinados a áreas verdes de pequenas dimensões.  
Rosca de 1/2" , altura de elevação 5 a 30 cm.

Código A	Designação	QTD/Emb.	Preço Unitário
500401020	Pulverizador 1802 - Altura de elevação: 5 cm (2")	100	<b>4,90 €</b>
500401040	Pulverizador 1804 - Altura de elevação: 10 cm (4")	75	<b>3,45 €</b>
500401060	Pulverizador 1806 - Altura de elevação: 15 cm (6")	50	<b>10,40 €</b>
500401120	Pulverizador 1812 - Altura de elevação: 30 cm (12")	50	<b>16,00 €</b>

Modelo c/ SAM anti-drenagem pré-instalada, retém até 4,2m de coluna de água.

Código A	Designação	QTD/Emb.	Preço Unitário
500401250	Pulverizador 1804 - Altura de elevação: 10 cm (4")	75	<b>6,30 €</b>
500401500	Pulverizador 1806 - Altura de elevação: 15 cm (6")	50	<b>15,70 €</b>
500401750	Pulverizador 1812 - Altura de elevação: 30 cm (12")	50	<b>19,30 €</b>

Modelo c/ SAM anti-drenagem e regulador de pressão (SAM-PRS) pré-regulado de fábrica para 2,1 bar.  
Ideal para relva em declives ou em áreas com diferente pressão ou com maior exposição ao vandalismo.

Código A	Designação	QTD/Emb.	Preço Unitário
500402000	Pulverizador 1804 - Altura de elevação: 10 cm (4")	75	<b>6,70 €</b> <input type="checkbox"/>
500402500	Pulverizador 1812 - Altura de elevação: 30 cm (12")	50	<b>17,30 €</b> <input type="checkbox"/>

**RAIN BIRD - TUBO FLEXÍVEL E ACESSÓRIOS PARA INSTALAÇÃO DE EMISSORES ENTERRADOS**



SP100  
Tubo flexível

Tubos flexíveis que absorvem os choques e as cargas exercidas sobre o emissor enterrado.  
Utilizados com acessórios de ligação SBE/SBA.  
Diâmetro interior: 12,5mm.

Código A	Designação	QTD/Emb.	Preço Unitário
500353600	Tubo flexível Rain Bird de 30 metros, diâmetro 17/12	1 Rolo	<b>35,50 €</b>
500353602	Tubo flexível Rain Bird de 100 metros, diâmetro 17/12	1 Rolo	<b>115,00 €</b>
500353750	Tubo flexível Aquapró de 50 metros, diâmetro 16/12	1 Rolo	<b>30,50 €</b>
500353718	Tubo flexível Aquapró de 50 metros, diâmetro 18/12	1 Rolo	<b>39,00 €</b>

Código A	Designação	QTD/Emb.	Preço Unitário
500351500	SBE 050 - Joelho canelado x roscado 1/2"	50	<b>0,32 €</b>
500351750	SBE 075 - Joelho canelado x roscado 3/4"	50	<b>0,32 €</b>
500352000	SBA 050 - União canelado x roscado 1/2"	50	<b>0,32 €</b>
500352250	SBA 075 - União canelado x roscado 3/4"	50	<b>0,32 €</b> <input type="checkbox"/>
500352500	SB TEE - Tê canelado x canelado x canelado	50	<b>0,32 €</b>
500352750	SB CPLG - União canelada x canelada	50	<b>0,32 €</b>
500352800	SBT 050 - Tê canelado x roscado 1/2 x canelado	50	<b>0,32 €</b> <input type="checkbox"/>
500352850	SBT 075 - Tê canelado x roscado 3/4 x canelado	50	<b>0,32 €</b> <input type="checkbox"/>



SBE 050

SBE 075



SB CPLG

SBA 050



SBA 075

SB TEE

SBT 075

**RAIN BIRD - ACESSÓRIOS PARA PULVERIZADORES**



PA-8S



XBA-1800



1800-EXT



XC-1800



PVRA 050  
Racord anti-vandalismo

**PA-8S**

Para montagem dos bicos dos pulverizadores sobre estacas rosca fêmea de 1/2".

Código A	Designação	QTD/Emb.	Preço Unitário
602158000	Adaptador 1/2" para bico pulverizador - Tipo PA-8S	50	<b>0,60 €</b>
500403000	PA-8S Rain Bird - Para montagem dos bicos dos pulverizadores sobre estacas de 1/2"	50	<b>3,00 €</b>

**XBA 1800**

Para montagem de microaspersores XS e SXB sobre um pulverizador 1800 ou PA-8S.

Código A	Designação	QTD/Emb.	Preço Unitário
500403250	XBA-1800 - Para montagem de microaspersores XS e SXB sobre um PA-8	25	<b>1,80 €</b>

**1800-EXT**

Para série 1800 e Uni-Spray. Eleva em 16,5cm a altura de emergência.

Código A	Designação	QTD/Emb.	Preço Unitário
500403500	1800-EXT - Para série 1800 e Uni-Spray. Permite elevar em 16,5cm.	50	<b>5,90 €</b>

**XC-1800**

Para tamponar um pulverizador 1800 excluindo-o da rega.

Código A	Designação	QTD/Emb.	Preço Unitário
500403900	XC-1800 - Tampa para pulverizador 1800	10	<b>2,50 €</b>

Código A	Designação	QTD/Emb.	Preço Unitário
500353000	Racord anti-vandalismo 3/4" fêmea por 1/2" macho	10	<b>3,14 €</b>
601121240	Extensão PET 1/2" x 400mm	1	<b>0,90 €</b>
601121250	Extensão PET 1/2" x 500mm	1	<b>1,20 €</b>



Extensões PET

**RAIN BIRD - BICOS DE SETOR FIXO PARA PULVERIZADORES**

**SÉRIE MPR**



Caudal proporcional à superfície a regar.  
Codificados por cor na parte superior para fácil identificação do alcance e do setor.

Código A	Designação	QTD/Emb.	Preço Unitário
50045XXXX	Bicos Rain Bird para pulverizador - Série MPR: geometria fixa 5' 8' 10' 12' e 15'	25	<b>2,30 €</b>

Série 5-MPR - vermelho					Série 8-MPR - verde					Série 10-MPR - azul					Série 12-MPR - castanho				
Bicos	Bar	m	m³/h	mm/h	Bicos	Bar	m	m³/h	mm/h	Bicos	Bar	m	m³/h	mm/h	Bicos	Bar	m	m³/h	mm/h
5F	1.0	0.6	0.02	52	8F	1.0	1.5	0.12	52	10F	1.0	2.1	0.26	58	12F	1.0	2.7	0.40	55
360°	1.5	1.0	0.05	47	360°	1.5	1.9	0.16	47	360°	1.5	2.4	0.29	50	360°	1.5	3.2	0.48	47
	2.1	1.5	0.09	40		2.1	2.4	0.23	40		2.1	3.1	0.36	37		2.1	3.7	0.60	44
5H	1.0	0.6	0.01	52	8H	1.0	1.5	0.06	52	10H	1.0	2.1	0.13	58	12TQ	1.0	2.7	0.30	55
180°	1.5	1.0	0.02	47	180°	1.5	1.9	0.09	47	180°	1.5	2.4	0.14	50	270°	1.5	3.2	0.36	47
	2.1	1.5	0.05	40		2.1	2.4	0.12	40		2.1	3.1	0.18	37		2.1	3.7	0.45	44
5T	1.0	0.6	0.01	52	8T	1.0	1.5	0.04	52	10T	1.0	2.1	0.09	58	12TT	1.0	2.7	0.26	55
120°	1.5	1.0	0.02	47	120°	1.5	1.9	0.06	47	120°	1.5	2.4	0.10	50	240°	1.5	3.2	0.32	47
	2.1	1.5	0.03	40		2.1	2.4	0.08	40		2.1	3.1	0.12	37		2.1	3.7	0.40	44
5Q	1.0	0.6	0.01	52	8Q	1.0	1.5	0.03	52	10Q	1.0	2.1	0.06	58	12H	1.0	2.7	0.20	55
90°	1.5	1.0	0.01	47	90°	1.5	1.9	0.04	47	90°	1.5	2.4	0.07	50	180°	1.5	3.2	0.24	47
	2.1	1.5	0.02	40		2.1	2.4	0.06	40		2.1	3.1	0.09	37		2.1	3.7	0.30	44

Série 5-B-MPR - Jactos separad.				
Bicos	Bar	m	m³/h	mm/h
5F-B	1.0	1.5	0.35	
	1.5	1.5	0.35	
	2.1	1.5	0.35	
5-B-H	1.0	1.5	0.23	
	1.5	1.5	0.23	
	2.1	1.5	0.23	
5-B-T	1.0	1.5	0.12	
	1.5	1.5	0.12	
	2.1	1.5	0.12	
5-B-Q	1.0	1.5	0.12	
	1.5	1.5	0.12	
	2.1	1.5	0.12	

Série 15-MPR - preto				
Bicos	Bar	m	m³/h	mm/h
15F	1.0	3.4	0.60	52
	1.5	3.9	0.72	47
360°	2.1	4.6	0.84	40
15TQ	1.0	3.4	0.45	52
	1.5	3.9	0.54	47
270°	2.1	4.6	0.63	40
15TT	1.0	3.4	0.40	52
	1.5	3.9	0.48	47
240°	2.1	4.6	0.56	40
15H	1.0	3.4	0.30	52
	1.5	3.9	0.36	47
180°	2.1	4.6	0.42	40
15T	1.0	3.4	0.20	52
	1.5	3.9	0.24	47
120°	2.1	4.6	0.28	40
15Q	1.0	3.4	0.15	52
	1.5	3.9	0.18	47
90°	2.1	4.6	0.21	40

Série 15-MPR Faixa				
Bicos	Bar	V x L (m)	m³/h	mm/h
15SQ	1.0	5.5 x 5.5	0.61	
	1.5	5.8 x 5.8	0.69	
	2.1	7.0 x 7.0	0.85	
15EST	1.0	1.2 x 4.0	0.10	
	1.5	1.2 x 4.3	0.11	
	2.1	1.2 x 4.6	0.14	
15CST	1.0	1.2 x 7.9	0.20	
	1.5	1.2 x 8.5	0.23	
	2.1	1.2 x 9.2	0.27	
15SST	1.0	1.2 x 7.9	0.20	
	1.5	1.2 x 8.5	0.23	
	2.1	1.2 x 9.2	0.27	

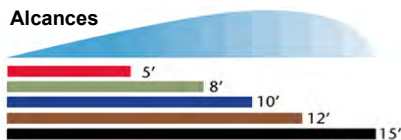





**RAIN BIRD - BICOS DE JATOS GIRATÓRIOS**

**SÉRIE RN**



**Bicos RN**

Com cerca 60% menos caudal que os bicos convencionais, os bicos RN permitem a instalação de maior número de pulverizadores por setor.

A sua baixa taxa de precipitação permite reduzir escorimento e erosão.

Grandes gotas de água para maior resistência ao vento. Rega efetiva junto ao aspersor.

Código A	Designação	QTD/Emb.	Preço Unitário
50049XXXX	Bico Série RN13-18 para alcances até 5,5m : <b>Q, T, H ou F</b>	10	<b>10,30 €</b>
50049XXXX	Bico Série RN17-24 para alcances até 7,4m : <b>Q, T, H ou F</b>	10	<b>10,30 €</b>

**Série RN13-18**

Leque	bar	m	m <sup>3</sup> /h	■mm/h
<b>360°</b>	1.4	4.0	0.29	19
	2.1	4.8	0.36	15
	2.8	5.2	0.42	15
	3.8	5.6	0.49	15
<b>270°</b>	1.4	4.0	0.22	19
	2.1	4.8	0.27	15
	2.8	5.2	0.31	15
	3.8	5.6	0.37	15
<b>180°</b>	1.4	4.0	0.15	19
	2.1	4.8	0.18	15
	2.8	5.2	0.21	15
	3.8	5.6	0.24	15
<b>90°</b>	1.4	4.0	0.07	19
	2.1	4.8	0.09	15
	2.8	5.2	0.10	15
	3.8	5.6	0.12	15

**Série RN17-25**

Leque	Bar	m	m <sup>3</sup> /h	■mm/h
<b>360°</b>	1.4	5.2	0.55	20
	2.1	6.4	0.68	16
	2.8	6.9	0.78	16
	3.8	7.4	0.91	16
<b>270°</b>	1.4	5.2	0.41	20
	2.1	6.4	0.51	16
	2.8	6.9	0.59	16
	3.8	7.4	0.69	16
<b>180°</b>	1.4	5.2	0.28	20
	2.1	6.4	0.34	16
	2.8	6.9	0.39	16
	3.8	7.4	0.46	16
<b>90°</b>	1.4	5.2	0.14	20
	2.1	6.4	0.17	16
	2.8	6.9	0.20	16
	3.8	7.4	0.23	16



**Série RN:**

Q - um quarto de círculo (90°) - **amarelo**

T - um terço de círculo (120°) - **verde**

H - metade de círculo (180°) - **laranja**

F - círculo completo (360°) - **azul**

**SÉRIE R-VAN**



**Bico R-VAN**

Setor ajustável manualmente de 45° a 270°.

Elevada uniformidade, os jatos espessos resistentes ao vento e as gotas de água maiores asseguram um desempenho eficiente, mesmo em condições adversas.

Pode ser instalado juntamente com aspersores da série 5000 com bicos MPR.

Código A	Designação	QTD/Emb.	Preço Unitário
500481724	Bico Série R-VAN1724 para alcances até 7,3m : 45° a 270°	10	<b>9,10 €</b>
500481800	Bico Série R-VAN18 para alcances até 5,5m : 45° a 270°	10	<b>9,10 €</b>

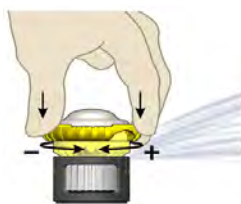

Ajuste do setor



Ajuste do alcance

O setor e o alcance devem ser ajustados enquanto há passagem de água.



**Série R-VAN 18**

Leque	bar	m	m <sup>3</sup> /h	■mm/h
<b>270°</b>	1.4	4.0	0.21	18
	2.1	4.9	0.29	17
	2.8	5.2	0.32	16
	3.8	5.5	0.37	15
<b>180°</b>	1.4	4.0	0.17	18
	2.1	4.9	0.19	17
	2.8	5.2	0.22	16
	3.8	5.5	0.25	15
<b>90°</b>	1.4	4.0	0.08	18
	2.1	4.9	0.09	17
	2.8	5.2	0.11	16
	3.8	5.5	0.13	15

**Série R-VAN 1724**

Leque	Bar	m	m <sup>3</sup> /h	■mm/h
<b>270°</b>	1.4	5.2	0.40	22
	2.1	6.4	0.51	21
	2.8	7.0	0.57	18
	3.8	7.3	0.63	18
<b>180°</b>	1.4	5.2	0.28	22
	2.1	6.4	0.32	21
	2.8	7.0	0.38	18
	3.8	7.3	0.45	18
<b>90°</b>	1.4	5.2	0.13	22
	2.1	6.4	0.16	21
	2.8	7.0	0.19	18
	3.8	7.3	0.23	18





**K-RAIN - PULVERIZADORES EMERGENTES**

**SÉRIE PRO-S**



Equivalente a série 1800 da Rain Bird.  
Pulverizador emergente destinado a áreas verdes de pequenas dimensões.  
Rosca de 1/2", altura de elevação de 10 cm.  
Compatível com bicos da Rain Bird.

Código A	Designação	QTD/Emb.	Preço Unitário
603151400	Pulverizador PRO-S - emerge 10cm (4")	75	<b>2,40 €</b>

**K-RAIN - BICOS DE SETOR VARIÁVEL PARA PULVERIZADORES**

**SÉRIE KVF**



Ideais para a rega de zonas com configuração irregular.  
Codificados por cor no anel de regulação do setor para identificação do alcance.

Código A	Designação	QTD/Emb.	Preço Unitário
6031711xx	Bicos K-Rain para pulverizador - Série KVF: sector ajustável	25	<b>0,85 €</b>

**Série KVF10 - azul**

Bicos	Bar	m	m <sup>3</sup> /h	mm/h
360°	1,4	2,7	0,52	72
	1,7	3,0	0,57	63
	2,1	3,0	0,60	67
270°	2,8	3,4	0,62	54
	1,4	2,7	0,32	58
	1,7	3,0	0,36	53
180°	2,1	3,0	0,40	59
	2,8	3,0	0,47	69
	1,4	2,7	0,23	63
90°	1,7	2,7	0,25	69
	2,1	3,0	0,27	60
	2,8	3,0	0,28	63

**Série KVF12 - castanho**

Bicos	Bar	m	m <sup>3</sup> /h	mm/h
360°	1,4	2,7	0,55	75
	1,7	3,0	0,59	66
	2,1	3,4	0,63	54
270°	2,8	3,7	0,69	50
	1,4	2,7	0,37	67
	1,7	3,0	0,40	59
180°	2,1	3,0	0,44	66
	2,8	3,4	0,47	54
	1,4	2,7	0,25	69
90°	1,7	3,0	0,28	61
	2,1	3,0	0,31	68
	2,8	3,4	0,35	60

**Série KVF15 - preto**

Bicos	Bar	m	m <sup>3</sup> /h	mm/h
360°	1,4	4,0	0,64	40
	1,7	4,3	0,74	40
	2,1	4,6	0,82	39
270°	2,8	4,6	0,93	44
	1,4	4,0	0,43	36
	1,7	4,6	0,49	31
180°	2,1	4,6	0,53	34
	2,8	4,9	0,61	34
	1,4	4,0	0,29	37
90°	1,7	4,3	0,34	36
	2,1	4,6	0,37	35
	2,8	4,9	0,46	38

**Série KVF17 - creme**

Bicos	Bar	m	m <sup>3</sup> /h	mm/h
360°	1,4	4,9	0,66	27
	1,7	5,2	0,77	29
	2,1	5,2	0,86	32
270°	2,8	5,2	1,00	37
	1,4	4,9	0,55	30
	1,7	4,9	0,64	36
180°	2,1	5,2	0,68	34
	2,8	5,5	0,79	35
	1,4	5,2	0,38	28
90°	1,7	5,2	0,44	32
	2,1	5,8	0,49	29
	2,8	5,8	0,57	34

**K-RAIN - BICOS DE JATOS GIRATÓRIOS**

**SÉRIE RN-Adj**



O mesmo bico ajustável dos 90° aos 360°.  
Disponível em 3 séries de alcance.  
Regulação de +/- 15% de alcance no topo.  
Para aplicar em qualquer pulverizador.



Código A	Designação	QTD/Emb.	Preço Unitário
603181360	Bico giratório K-Rain Série 100 até 6,4m variável dos 80° aos 360° num só bico	10	<b>8,90 €</b>
603182360	Bico giratório K-Rain Série 200 até 6,4m variável dos 80° aos 360° num só bico	10	<b>8,90 €</b>
603183360	Bico giratório K-Rain Série 300 até 6,4m variável dos 80° aos 360° num só bico	10	<b>8,90 €</b>

**Série RN100-Adj**

Leque	Bar	m	m <sup>3</sup> /h	mm/h
360°	2,1	3,7	0,16	12
	2,8	4,0	0,17	12
	3,5	4,3	0,23	14
180°	2,1	3,7	0,08	12
	2,8	4,0	0,09	12
	3,5	4,3	0,12	14
90°	2,1	3,7	0,04	10
	2,8	4,0	0,04	12
	3,5	4,3	0,06	13

**Série RN200-Adj**

Leque	Bar	m	m <sup>3</sup> /h	mm/h
360°	2,1	5,2	0,27	12
	2,8	5,8	0,34	11
	3,5	6,1	0,38	11
180°	2,1	5,2	0,13	12
	2,8	5,8	0,17	11
	3,5	6,4	0,19	11
90°	2,1	5,2	0,07	12
	2,8	5,8	0,09	11
	3,5	6,4	0,10	11

**Série RN300-Adj**

Leque	Bar	m	m <sup>3</sup> /h	mm/h
360°	2,1	7,9	0,66	12
	2,8	8,2	0,73	12
	3,5	8,2	0,82	14
180°	2,1	8,2	0,34	12
	2,8	8,2	0,36	12
	3,5	8,2	0,41	14
90°	2,1	8,5	0,16	10
	2,8	8,6	0,18	12
	3,5	8,5	0,20	13

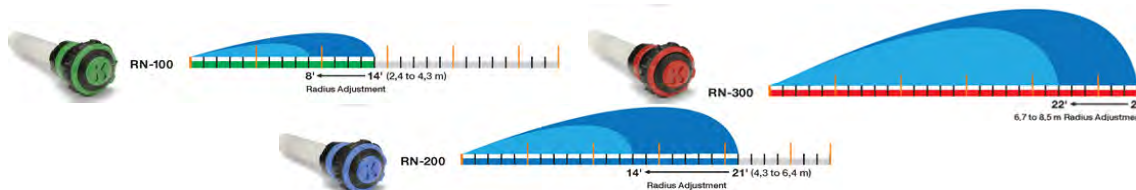
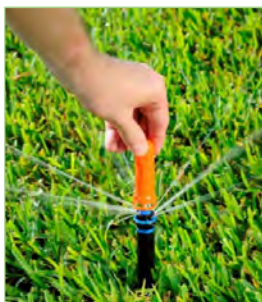

**RAIN BIRD - ASPERSORES EMERGENTES 1/2" FÊMEA**

**SÉRIE 3500**



3504 - emerge 4" = 10cm

Fornecido com um conjunto de bicos Rain curtain™ que permitem obter maior uniformidade de rega e maior resistência ao vento. Regulação pelo topo com uma chave de fendas.  
Setor de rega de 40° a 360° ou círculo completo.  
Modelo equipado com embraiagem por engrenagem dentada para não partir caso seja forçado durante o ajuste do setor.  
Alcance = 4,6 a 10,7 m. Utilizando o parafuso de afinação, obtém-se o alcance mínimo de 2,9 m.

Código A	Designação	QTD/Emb.	Preço Unitário
500751000	3504-PC: setorial e círculo completo	20	<b>13,90 €</b>
500751100	3504-PC-SAM: setorial e círculo completo com válvula SAM	20	<b>19,40 €</b>

**3504**

Bicos	Bar	m	m³/h	mm/h
<b>0.75</b>	1.7	4.6	0.12	12
	<b>2.5</b>	<b>5.2</b>	<b>0.16</b>	<b>12</b>
	3.5	5.4	0.19	13
	3.8	5.5	0.19	13
<b>1.0</b>	1.7	6.1	0.17	9
	<b>2.5</b>	<b>6.4</b>	<b>0.21</b>	<b>10</b>
	3.5	6.6	0.26	12
	3.8	6.7	0.27	12
<b>1.5</b>	1.7	7.0	0.24	10
	<b>2.5</b>	<b>7.0</b>	<b>0.30</b>	<b>12</b>
	3.5	7.3	0.36	13
	3.8	7.3	0.37	14

Bicos	Bar	m	m³/h	mm/h
<b>2.0</b>	1.7	8.2	0.32	9
	<b>2.5</b>	<b>8.2</b>	<b>0.39</b>	<b>12</b>
	3.5	8.4	0.47	13
	3.8	8.5	0.49	13
<b>3.0</b>	1.7	8.8	0.49	13
	<b>2.5</b>	<b>9.4</b>	<b>0.60</b>	<b>13</b>
	3.5	9.6	0.71	15
	3.8	9.8	0.74	16
<b>4.0</b>	1.7	9.4	0.67	15
	<b>2.5</b>	<b>10.1</b>	<b>0.83</b>	<b>16</b>
	3.5	10.7	1.00	18
	3.8	10.7	1.04	18

**RAIN BIRD - ASPERSORES EMERGENTES 3/4" FÊMEA**

**SÉRIE 5000**



5012 - emerge 12" = 30cm  
5006 - emerge 6" = 15cm  
5004 - emerge 4" = 10cm

A série de aspersores com melhor qualidade em todo o mundo.  
Bicos Rain curtain™ permitem obter maior uniformidade de rega e maior resistência ao vento.  
Setor de rega de 40° a 360° ou círculo completo.  
Cobertura padrão em borracha para protecção extra.  
Junta de limpeza multifuncional, activada por pressão, que protege o interior do aspersor de detritos e assegura a sua correcta emergência e fecho. Mecanismo de embraiagem por engrenagem dentada, para não partir caso forçado durante o ajuste do sector.  
Alcance = 7,6 a 15,2 m, alcance mínimo utilizando o parafuso de afinação: 5,7 m.

**Gama E** - Aspersor a um preço competitivo sem a válvula Flow-stop.™

Opções:

- **PRS** (sistema regulador de pressão integrado que reduz a pressão de funcionamento para 3,1 bar)
- **SAM** (válvula anti-drenagem integrada, retém até 2,1 m de metros de coluna de água, para evitar encharcamento e erosão nas zonas mais baixas)

Código A	Designação	QTD/Emb.	Preço Unitário
500700954	5004 E modelo económico, círculo completo e setorial (40-360°)	20	<b>15,40 €</b>
500702550	5004 E PRS com regulador de pressão, não tem Flow-Stop	20	<b>19,40 €</b>
500702600	5004 E SAM com válvula anti-drenagem, não tem Flow-Stop	20	<b>18,90 €</b>

**Gama PLUS** com válvula Flow-stop™ - dispositivo de Fecho do Fluxo para fechar a saída de água na cabeça do aspersor com apenas uma rotação de 180 graus da chave de fendas enquanto o sistema se mantém em funcionamento.

Opções:

- **SAM e PRS**
- **SAM, PRS e SS** (haste em aço inox)



Código A	Designação	QTD/Emb.	Preço Unitário
500701000	5004 Plus PC: círculo completo e setorial (40-360°)	20	<b>16,20 €</b>
500701500	5004 Plus FC: círculo completo (360°)	20	<b>18,80 €</b>
500701600	5006 Plus: círculo completo e setorial (40-360°)	20	<b>53,60 €</b>
500703000	5004 Plus SS SAM PRS: círculo completo e setorial (40-360°)	20	<b>29,70 €</b>
500703500	5006 Plus SS SAM PRS: círculo completo e setorial (40-360°)	20	<b>66,90 €</b>
500701800	5012 Plus SAM PRS: círculo completo e setorial (40-360°)	20	<b>62,80 €</b>

Código A	Designação	QTD/Emb.	Preço Unitário
500709000	Válvula SAM para 5000 Plus (retém até 2,1m de coluna de água)	50	<b>8,60 €</b>



Válvula SAM

**RAIN BIRD - ASPERSORES EMERGENTES 3/4" FÊMEA (cont.)**



Árvore de bicos para os asp. 5000  
Inclui oito de ângulo padrão (ângulo de trajectória de 25°) e quatro de ângulo baixo (ângulo de trajectória de 10°)

**5000 - ângulo padrão**

Bicos	Bar	m	m³/h	mm/h
<b>1,5</b>	1,7	10	0,25	5
	2,0	10	0,28	5
	2,5	10	0,31	6
	<b>3,0</b>	<b>11</b>	<b>0,34</b>	<b>6</b>
	3,5	11	0,37	7
<b>2,0</b>	4,0	11	0,4	7
	4,5	10	0,42	8
	1,7	11	0,34	6
	2,0	11	0,36	6
	2,5	11	0,41	7
<b>2,5</b>	<b>3,0</b>	<b>11</b>	<b>0,45</b>	<b>7</b>
	3,5	11	0,49	8
	4,0	11	0,52	8
	4,5	11	0,55	10
	1,7	11	0,41	7
<b>3,0</b>	2,0	11	0,44	7
	2,5	11	0,5	8
	3,5	11	0,6	9
	4,0	11	0,64	10
	4,5	11	0,68	11
1,7	11	0,51	8	
<b>4,0</b>	2,0	11	0,55	9
	2,5	11	0,62	9
	3,5	12	0,74	10
	4,0	12	0,8	11
	4,5	12	0,84	11

Bicos	Bar	m	m³/h	mm/h
<b>4,0</b>	1,7	11	0,66	10
	2,0	12	0,71	11
	2,5	12	0,81	11
	<b>3,0</b>	<b>13</b>	<b>0,89</b>	<b>11</b>
	3,5	13	0,97	12
<b>5,0</b>	4,0	13	1,04	13
	4,5	13	1,1	13
	1,7	12	0,84	12
	2,0	12	0,91	12
	2,5	13	1,03	13
<b>6,0</b>	<b>3,0</b>	<b>14</b>	<b>1,13</b>	<b>12</b>
	3,5	14	1,23	13
	4,0	14	1,32	14
	4,5	14	1,4	15
	1,7	12	0,97	14
<b>8,0</b>	2,0	12	1,05	14
	2,5	13	1,21	14
	3,5	14	1,45	14
	4,0	15	1,55	15
	4,5	15	1,64	15
1,7	11	1,34	22	
<b>10,0</b>	2,0	12	1,45	21
	2,5	13	1,63	19
	3,5	15	1,93	18
	4,0	15	2,06	18
	4,5	15	2,19	19

**5004 - ângulo raso**

Bicos	Bar	m	m³/h	mm/h
<b>1</b>	1,7	8	0,17	6
	2,0	8	0,18	6
	2,5	9	0,2	5
	<b>3,0</b>	<b>9</b>	<b>0,22</b>	<b>6</b>
	3,5	9	0,24	6
<b>1,5</b>	4,0	9	0,26	7
	4,5	9	0,27	7
	1,7	8	0,26	8
	2,0	9	0,28	8
	2,5	9	0,32	8
<b>2,0</b>	<b>3,0</b>	<b>9</b>	<b>0,35</b>	<b>8</b>
	3,5	9	0,38	9
	4,0	9	0,41	9
	4,5	9	0,44	10
	1,7	9	0,33	9
<b>2,5</b>	2,0	9	0,36	9
	2,5	10	0,41	9
	3,5	10	0,49	10
	4,0	10	0,52	10
	4,5	10	0,56	11
1,7	9	0,51	13	
<b>3,0</b>	2,0	9	0,55	13
	2,5	10	0,62	12
	3,5	11	0,74	13
	4,0	11	0,80	13
	4,5	11	0,84	14



Bicos MPR para os asp. 5000  
Distribuem a mesma taxa de precipitação entre os alcances do aspersor de 7,6 m a 10,7 m. (caudal proporcional à superfície a regar). Máxima flexibilidade no ajuste de setor minimiza os riscos de falta ou excesso de rega.

**5000-MPR-25**

Bicos	Bar	m	m³/h	mm/h
<b>90°</b>	1,7	7,0	0,17	13,7
	2,4	7,3	0,20	14,9
	<b>3,1</b>	<b>7,6</b>	<b>0,23</b>	<b>15,6</b>
	3,8	7,6	0,25	17,4
	4,5	7,6	0,27	18,9
<b>120°</b>	1,7	7,0	0,23	13,9
	2,4	7,3	0,27	15,4
	<b>3,1</b>	<b>7,6</b>	<b>0,31</b>	<b>16,2</b>
	3,8	7,6	0,35	18,0
	4,5	7,6	0,38	19,6
<b>180°</b>	1,7	7,0	0,33	13,3
	2,4	7,3	0,39	14,7
	<b>3,1</b>	<b>7,6</b>	<b>0,45</b>	<b>15,5</b>
	3,8	7,6	0,50	17,3
	4,5	7,6	0,55	18,9
<b>360°</b>	1,7	7,0	0,63	12,8
	2,4	7,3	0,76	14,2
	<b>3,1</b>	<b>7,6</b>	<b>0,87</b>	<b>14,9</b>
	3,8	7,6	0,97	16,6
	4,5	7,6	1,05	18,1

**5000-MPR-30**

Bicos	Bar	m	m³/h	mm/h
<b>90°</b>	1,7	8,8	0,23	12,0
	2,4	9,1	0,28	13,4
	<b>3,1</b>	<b>9,1</b>	<b>0,32</b>	<b>15,2</b>
	3,8	9,1	0,35	17,0
	4,5	9,1	0,38	18,4
<b>120°</b>	1,7	8,8	0,30	11,7
	2,4	9,1	0,35	13,2
	<b>3,1</b>	<b>9,1</b>	<b>0,42</b>	<b>15,1</b>
	3,8	9,1	0,47	16,8
	4,5	9,1	0,51	18,3
<b>180°</b>	1,7	8,8	0,49	12,5
	2,4	9,1	0,59	14,1
	<b>3,1</b>	<b>9,1</b>	<b>0,67</b>	<b>16,1</b>
	3,8	9,1	0,75	17,9
	4,5	9,1	0,82	19,6
<b>360°</b>	1,7	8,8	0,96	12,3
	2,4	9,1	1,15	13,8
	<b>3,1</b>	<b>9,1</b>	<b>1,31</b>	<b>15,7</b>
	3,8	9,1	1,45	17,4
	4,5	9,1	1,57	18,8

**5000-MPR-35**

Bicos	Bar	m	m³/h	mm/h
<b>90°</b>	1,7	9,8	0,32	13,4
	2,4	10,4	0,38	14,1
	<b>3,1</b>	<b>10,7</b>	<b>0,44</b>	<b>15,3</b>
	3,8	10,7	0,48	17,0
	4,5	10,7	0,52	18,4
<b>120°</b>	1,7	9,8	0,40	12,7
	2,4	10,4	0,49	13,6
	<b>3,1</b>	<b>10,7</b>	<b>0,56</b>	<b>14,7</b>
	3,8	10,7	0,62	16,4
	4,5	10,7	0,68	17,9
<b>180°</b>	1,7	9,8	0,62	13,1
	2,4	10,4	0,76	14,1
	<b>3,1</b>	<b>10,7</b>	<b>0,87</b>	<b>15,2</b>
	3,8	10,7	0,96	16,9
	4,5	10,7	1,05	18,4
<b>360°</b>	1,7	9,8	1,22	12,8
	2,4	10,4	1,50	14,0
	<b>3,1</b>	<b>10,7</b>	<b>1,72</b>	<b>15,1</b>
	3,8	10,7	1,91	16,8
	4,5	10,7	2,09	18,3

**SÉRIE 5505**



5505 - emerge 5" = 12,7cm

Todas as características e vantagens dos aspersores 8005 à escala de um aspersor de 3/4"! Bicos Rain curtain™ permitem obter maior uniformidade de rega e maior resistência ao vento. Versão sectorial (de 50° a 330°) e de círculo completo num só modelo. Cobertura padrão em borracha para protecção extra. Protecção anti-vandalismo com o sistema Memory Arc®: permite ao aspersor voltar sempre ao setor de rega inicialmente definido. Com válvula SAM® anti-drenagem. Pressão: 2,1 a 6,2 Bar. Caudal: 0,33 a 3,52 m³/h. Alcance: 10 a 16,8m, alcance mínimo utilizando o parafuso de afinação: 7,6 m.

Código A	Designação	QTD/Emb.	Preço Unitário
500805505	5505: Modelo Standard c/ bico 6 Uniformidade + pré-instalado	20	<b>26,90 €</b> <input type="checkbox"/>
500805506	5505-SS: Modelo Inox c/ bico 6 Uniformidade + pré-instalado Coluna	20	<b>41,10 €</b> <input type="checkbox"/>
500805512	5512: Modelo com altura de emergência 30cm	20	<b>53,30 €</b> <input type="checkbox"/>

**RAIN BIRD - ASPERSORES EMERGENTES 3/4" FÊMEA (cont.)**

Código A	Designação	QTD/Emb.	Preço Unitário
5008100XX	Bicos Rain Bird standard p/asp.5505	1	<b>0,90 €</b> <input type="checkbox"/>
500810089	Bicos Rain Bird alcance reduzido p/asp.5505	1	<b>0,90 €</b> <input type="checkbox"/>

**5505 - bicos standard**

Bicos	Bar	m	m³/h	mm/h
<b>2</b>	2,1	10	0,32	6
	2,5	11	0,35	6
	3,0	11	0,38	6
	<b>3,5</b>	<b>11</b>	<b>0,41</b>	<b>7</b>
	4,0	11	0,45	7
	4,5	12	0,48	7
	5,0	12	0,51	7
5,5	12	0,52	7	
<b>3</b>	2,1	11	0,52	9
	2,5	11	0,58	9
	3,0	12	0,64	9
	<b>3,5</b>	<b>13</b>	<b>0,69</b>	<b>9</b>
	4,0	13	0,75	10
	4,5	13	0,80	10
	5,0	13	0,83	10
5,5	13	0,88	10	
<b>4</b>	2,1	11	0,59	9
	2,5	12	0,66	9
	3,0	13	0,74	9
	<b>3,5</b>	<b>13</b>	<b>0,80</b>	<b>9</b>
	4,0	14	0,85	9
	4,5	14	0,90	10
	5,0	14	0,95	10
5,5	14	1,00	11	
<b>5</b>	2,1	11	0,73	11
	2,5	12	0,81	11
	3,0	13	0,90	11
	<b>3,5</b>	<b>14</b>	<b>0,98</b>	<b>10</b>
	4,0	<b>14</b>	<b>1,05</b>	<b>10</b>
	4,5	14	1,12	11
	5,0	14	1,18	12
5,5	14	1,25	12	



Bicos Standard para 5505



Bicos de curto alcance para 5505

**5505 - bicos de alcance reduzido**

Bicos	Bar	m	m³/h	mm/h
<b>18S</b>	2,1	5	0,32	24
	2,5	6	0,33	22
	3,0	6	0,36	20
	<b>3,5</b>	<b>6</b>	<b>0,41</b>	<b>20</b>
	4,0	7	0,45	19
	4,5	7	0,49	20
	5,0	7	0,53	21
5,5	8	0,57	20	
<b>22S</b>	2,1	6	0,32	19
	2,5	6	0,35	18
	3,0	7	0,38	17
	<b>3,5</b>	<b>7</b>	<b>0,41</b>	<b>17</b>
	4,0	8	0,45	16
	4,5	8	0,49	17
	5,0	8	0,53	18
5,5	8	0,57	17	
<b>26S</b>	2,1	7	0,32	11
	2,5	7	0,39	13
	3,0	8	0,45	14
	<b>3,5</b>	<b>9</b>	<b>0,48</b>	<b>12</b>
	4,0	9	0,53	14
	4,5	9	0,59	15
	5,0	9	0,65	17
5,5	9	0,7	18	
<b>30S</b>	2,1	8	0,39	13
	2,5	8	0,4	11
	3,0	9	0,42	10
	<b>3,5</b>	<b>10</b>	<b>0,46</b>	<b>10</b>
	4,0	<b>10</b>	<b>0,49</b>	<b>10</b>
	4,5	10	0,57	11
	5,0	11	0,65	12
5,5	11	0,7	12	

**RAIN BIRD - ASPERSORES EMERGENTES 1" FÊMEA**

**SÉRIE FALCON 6504**



6504 - emerge 4" = 10,2cm

Destinado à rega de espaços verdes de médias e grandes dimensões.  
Cobertura padrão em borracha para protecção extra.  
Com válvula SAM anti-drenagem.  
Rosca = 1" Fêmea.

Código A	Designação	QTD/Emb.	Preço Unitário
500851000	6504: Círculo completo	20	<b>75,00 €</b>
500852000	6504: Setorial	20	<b>75,00 €</b>
500853000	6504: Círculo completo haste inox	20	<b>93,00 €</b>
500853500	6504: Setorial haste inox	20	<b>93,00 €</b>
500853800	6504: Rotação rápida, círculo completo	20	<b>145,00 €</b> <input type="checkbox"/>
500853900	6504: Rotação rápida, Setorial	20	<b>145,00 €</b>

**Falcon 6504 e asp. 8005**

Bicos	Bar	m	m³/h	mm/h
<b>4</b>	2,5	12	0,72	10
	3,0	13	0,78	10
	3,5	13	0,85	11
	<b>4,0</b>	<b>13</b>	<b>0,89</b>	<b>11</b>
	4,5	13	0,96	12
	5,0	13	1,01	13
	5,5	13	1,04	12
<b>6</b>	2,5	14	1,05	12
	3,0	14	1,16	12
	<b>3,5</b>	<b>15</b>	<b>1,26</b>	<b>11</b>
	4,0	14	1,34	13
	4,5	15	1,40	13
	5,0	15	1,47	13
	5,5	15	1,56	14

Bicos	Bar	m	m³/h	mm/h
<b>8</b>	2,5	15	1,5	13
	3,0	15	1,56	14
	3,5	16	1,69	14
	<b>4,0</b>	<b>16</b>	<b>1,83</b>	<b>15</b>
	4,5	16	1,95	16
	5,0	16	2,05	17
	5,5	16	2,13	16
<b>10</b>	2,5	16	1,84	15
	3,0	16	1,92	15
	<b>3,5</b>	<b>16</b>	<b>2,08</b>	<b>16</b>
	4,0	17	2,23	16
	4,5	17	2,37	16
	5,0	17	2,5	17
	5,5	17	2,63	19

Bicos	Bar	m	m³/h	mm/h
<b>12</b>	2,5	17	2,2	17
	3,0	16	2,31	17
	3,5	17	2,52	18
	<b>4,0</b>	<b>17</b>	<b>2,72</b>	<b>18</b>
	4,5	18	2,89	18
	5,0	18	3,04	19
	5,5	19	3,18	18
<b>14</b>	2,5	17	2,57	18
	3,0	17	2,68	18
	<b>3,5</b>	<b>18</b>	<b>2,91</b>	<b>18</b>
	4,0	18	3,12	18
	4,5	19	3,32	19
	5,0	19	3,51	20
	5,5	19	3,67	21

Bicos	Bar	m	m³/h	mm/h
<b>16</b>	2,5	17	2,86	20
	3,0	17	3,00	20
	3,5	19	3,27	19
	<b>4,0</b>	<b>19</b>	<b>3,50</b>	<b>19</b>
	4,5	19	3,71	20
	5,0	19	3,91	21
	5,5	19	4,10	22
<b>18</b>	2,5	18	3,11	19
	3,0	18	3,25	20
	<b>3,5</b>	<b>18</b>	<b>3,53</b>	<b>22</b>
	4,0	19	3,81	21
	4,5	20	4,03	21
	5,0	20	4,23	22
	5,5	20	4,44	23

**RAIN BIRD - ASPERSORES DE IMPACTO "POP-UP" 1/2" E 3/4" FÊMEA**

**SÉRIE MAXI-PAW™**



2045 Maxi-Paw  
Aspersor de impacto

Especialmente estudado para funcionar a baixa pressão e com águas carregadas.  
Dupla entrada inferior roscada: 1/2" e 3/4"  
Entrada lateral roscada: 1/2"  
Bico 8 pré-instalado. Setor de rega de 20° a 340° ou círculo completo no mesmo modelo.

Código A	Designação	QTD/Emb.	Preço Unitário
500902000	Aspersor Rain Bird 2045 (Maxi-Paw)	20	<b>41,10 €</b>
500951000	Kit válvula SAM anti-dreno p/Maxi-Paw	20	<b>5,50 €</b>
501700400	Chave para instalar e desmontar o MAXI-PAW	1	<b>33,90 €</b>

**Maxi-Paw**

Bicos	Bar	m	m <sup>3</sup> /h	mm/h
	1,7	11	0,64	11
	2,0	11	0,68	11
	2,5	12	0,75	11
<b>8</b>	<b>3,0</b>	<b>12</b>	<b>0,82</b>	<b>11</b>
	3,5	12	0,89	12
	4,0	13	0,94	12
	4,1	13	0,95	12



205396  
Válvula SAM



Chave para desmontar

**RAIN BIRD - ASPERSORES DE IMPACTO 1/2" OU 3/4" MACHO**

**EM PLÁSTICO**



**Maxi-Bird**  
Simultâneo de círculo completo e setorial.  
Excelente distribuição da água e elevada robustez.  
Rosca = 1/2" Macho.

Código A	Designação	QTD/Emb.	Preço Unitário
500903000	Maxi-Bird 2045 PJ-08 Aspersor set. e círculo completo equipado com bico (#8)	20	<b>28,10 €</b>

**EM BRONZE**



**SÉRIE 25-BPJ-FP-ADJ**  
Versão setorial e de círculo completo no mesmo aparelho.  
Rosca = 1/2" Macho.

Código A	Designação	QTD/Emb.	Preço Unitário
500903500	Aspersor série 25-BPJ-FP-ADJ	30	<b>65,00 €</b>
502551600	Bico metálico para aspersor 25PJ - 7/64", 1/8", 9/64", 5/32"	20	<b>2,30 €</b>



**SÉRIE 35-PJDA TNT**  
Versão setorial e de círculo completo no mesmo aparelho.  
Rosca = 3/4" Macho.

Código A	Designação	QTD/Emb.	Preço Unitário
502403500	Aspersor de setor série 35APJDA-R3/4", com bico	12	<b>112,00 €</b> <span style="color: red;">■</span>
502603320	Bico de pala ADJ para aspersor 35PJ - 5/32", 11/64", 3/16"	20	<b>12,50 €</b> <span style="color: red;">■</span>

**RAIN BIRD - ACESSÓRIOS PARA ASPERSORES**



Hold-up Tool

Código A	Designação	QTD/Emb.	Preço Unitário
501700300	Ferramenta para nivelamento e troca de bicos em rotores	1	11,2 <span style="color: red;">■</span>



PVRA 075  
Racord anti-vandalismo

Código A	Designação	QTD/Emb.	Preço Unitário
500353250	Racord anti-vandalismo 3/4" fêmea por 3/4" macho	10	<b>3,14 €</b> <span style="color: red;">■</span>
500357500	Swing Joint comprimento 12" c/curvas Ø 3/4"	20	<b>1,60 €</b> <span style="color: red;">■</span>
601127540	Extensão PET 3/4 x 400mm	1	<b>1,20 €</b> <span style="color: red;">■</span>
601127550	Extensão PET 3/4 x 500mm	1	<b>1,25 €</b> <span style="color: red;">■</span>



SJ-AQP 3/4"



Extensões PET

**HUNTER - ASPERSOR EMERGENTE 1/2" FÊMEA**

**SÉRIE PGJ**



Foto cortesia de Hunter®

PGJ-04 - emerge 4" = 10cm

O PGJ é o aspersor mais pequeno para os espaços mais pequenos.  
Cobertura padrão em borracha para protecção extra.  
Sector de rega de 40° a 360°.  
Estator variável mantém a velocidade de rotação constante independente do tamanho do bico e da pressão de funcionamento.  
Rosca fêmea de 1/2" e um jogo de árvores de bicos incluído.

Código A	Designação	QTD/Emb.	Preço Unitário
550300100	PGJ-04 - Aspersor PGJ da Hunter, rosca fêmea de 1/2"	25	15,20 €

**PGJ**

Bicos	Bar	m	m³/h	mm/h
<b>.75</b>	2,0	4,6	0,14	14
	<b>2,5</b>	<b>4,9</b>	<b>0,16</b>	<b>13</b>
	3,0	5,2	0,18	13
	3,5	5,2	0,19	14
<b>1.0</b>	2,0	5,5	0,19	13
	<b>2,5</b>	<b>5,5</b>	<b>0,21</b>	<b>14</b>
	3,0	5,8	0,23	14
<b>1.5</b>	2,0	6,4	0,29	14
	<b>2,5</b>	<b>6,4</b>	<b>0,32</b>	<b>16</b>
	3,0	6,7	0,36	16
<b>2.0</b>	2,0	7,3	0,37	14
	<b>2,5</b>	<b>7,3</b>	<b>0,45</b>	<b>16</b>
	3,0	7,6	0,48	17
	3,5	7,6	0,53	18

Bicos	Bar	m	m³/h	mm/h
<b>2.5</b>	2,0	8,2	0,49	14
	<b>2,5</b>	<b>8,2</b>	<b>0,54</b>	<b>16</b>
	3,0	8,5	0,59	16
	3,5	8,5	0,63	17
<b>3.0</b>	2,0	9,1	0,56	13
	<b>2,5</b>	<b>9,1</b>	<b>0,64</b>	<b>15</b>
	3,0	9,4	0,72	16
<b>4.0</b>	2,0	10,1	0,83	16
	<b>2,5</b>	<b>10,1</b>	<b>0,89</b>	<b>18</b>
	3,0	10,4	0,94	17
<b>5.0</b>	2,0	11	1,06	18
	<b>2,5</b>	<b>11</b>	<b>1,11</b>	<b>18</b>
	3,0	11,3	1,17	18
	3,5	11,3	1,21	19

**HUNTER - ASPERSOR EMERGENTE 3/4" FÊMEA**

**SÉRIE PGP**



Foto cortesia de Hunter®

PGP - emerge 4" = 10cm

Em 1981 a Hunter introduziu o aspersor de turbina **PGP®**, legitimado por 25 anos de investigação e inovação.  
Cobertura padrão em borracha para protecção extra.  
O **PGP-Ultra®** combina as características do PGP-ADJ com um conjunto de novas funcionalidades:  
- PC e FC no mesmo modelo.  
- Memória de arco.  
- Sistema anti-vandalismo.  
- Setor de rega de 40° a 360°.  
- Rosca fêmea de 3/4" e um jogo de árvores de 12 bicos incluído.

Código A	Designação	QTD/Emb.	Preço Unitário
550300104	PGP-ADJ - Aspersor PGP da Hunter, rosca fêmea de 3/4".	20	16,80 €
550300106	PGP ULTRA - aspersor 360º Hunter	20	19,10 €

**PGP-ADJ**

Bicos	Bar	m	m³/h	mm/h
<b>1</b>	2,0	8,5	0,11	3
	2,5	8,5	0,13	4
	3,0	8,8	0,15	4
	<b>3,5</b>	<b>8,8</b>	<b>0,16</b>	<b>4</b>
	4,0	9,1	0,18	4
<b>2</b>	4,5	9,1	0,19	5
	2,0	8,8	0,16	4
	2,5	8,8	0,17	4
	3,0	9,1	0,19	5
	<b>3,5</b>	<b>9,1</b>	<b>0,21</b>	<b>5</b>
<b>3</b>	4,0	9,4	0,22	5
	4,5	9,4	0,23	5
	2,0	9,1	0,20	5
	2,5	9,1	0,22	5
	3,0	9,4	0,25	6
<b>4</b>	<b>3,5</b>	<b>9,4</b>	<b>0,27</b>	<b>6</b>
	4,0	9,8	0,29	6
	4,5	9,8	0,31	6
	2,0	9,8	0,27	6
	2,5	9,8	0,30	6
<b>5</b>	3,0	10,1	0,34	7
	<b>3,5</b>	<b>10,1</b>	<b>0,37</b>	<b>7</b>
	4,0	10,4	0,40	7
	4,5	10,4	0,43	8

Bicos	Bar	m	m³/h	mm/h
<b>6</b>	2,0	10,4	0,36	7
	2,5	10,4	0,39	7
	3,0	11	0,43	7
	<b>3,5</b>	<b>11,6</b>	<b>0,46</b>	<b>7</b>
	4,0	11,6	0,49	7
<b>7</b>	4,5	11,6	0,51	8
	2,0	10,4	0,45	8
	2,5	10,7	0,51	9
	3,0	11	0,57	9
	<b>3,5</b>	<b>11,6</b>	<b>0,61</b>	<b>9</b>
<b>8</b>	4,0	11,6	0,66	10
	4,5	11,9	0,70	10
	2,0	10,4	0,58	11
	2,5	11	0,65	11
	3,0	11,6	0,72	11
<b>9</b>	<b>3,5</b>	<b>12,2</b>	<b>0,78</b>	<b>10</b>
	4,0	12,2	0,83	11
	4,5	12,2	0,88	12
	2,0	11,3	0,71	11
	2,5	11,6	0,79	12
<b>10</b>	3,0	11,9	0,87	12
	<b>3,5</b>	<b>12,5</b>	<b>0,94</b>	<b>12</b>
	4,0	12,5	1,00	13
	4,5	12,8	1,05	13

Bicos	Bar	m	m³/h	mm/h
<b>11</b>	2,0	11,6	0,8	12
	2,5	11,6	0,92	14
	3,0	12,5	1,05	13
	<b>3,5</b>	<b>13,4</b>	<b>1,15</b>	<b>13</b>
	4,0	13,4	1,25	14
<b>12</b>	4,5	13,7	1,35	14
	2,0	12,8	1,29	16
	2,5	13,4	1,44	16
	3,0	14	1,56	16
	<b>3,5</b>	<b>14,3</b>	<b>1,68</b>	<b>16</b>
<b>13</b>	4,0	14,3	1,79	17
	4,5	14,6	1,9	18
	2,0	13,7	1,73	18
	2,5	14	1,9	19
	3,0	14,6	2,05	19
<b>14</b>	<b>3,5</b>	<b>14,9</b>	<b>2,18</b>	<b>20</b>
	4,0	15,2	2,3	20
	4,5	15,5	2,42	20
	2,0	13,4	2,26	25
	2,5	14,3	2,51	24
<b>15</b>	3,0	14,6	2,7	25
	<b>3,5</b>	<b>14,9</b>	<b>2,88</b>	<b>26</b>
	4,0	15,2	3,06	26
	4,5	15,8	3,22	26

Dados de desempenho dos bicos para o PGP-Ultra em [www.hunterindustries.com/pt](http://www.hunterindustries.com/pt).



**K-RAIN - ASPERSOR EMERGENTE 1/2" FÊMEA**

**SÉRIE MINI-PRO**



Mini-Pro - emerge 4" = 10cm

Fornecido com um conjunto de bicos.  
Regulação pelo topo com leitura directa. Setor de rega de 40° a 360° ou círculo completo.  
Modelo sem embraiagem .

Código A	Designação	QTD/Emb.	Preço Unitário
603201116	Mini-Pro: setorial e círculo completo	20	10,95 €

**Mini-Pro**

Bicos	Bar	m	m³/h
<b>0.75</b>	2,1	5,1	0,17
	2,8	5,1	0,18
	3,4	5,4	0,20
<b>1.0</b>	2,1	6,0	0,20
	2,8	6,3	0,27
	3,4	6,3	0,30

Bicos	Bar	m	m³/h
<b>1.5</b>	2,1	6,9	0,32
	2,8	7,2	0,39
	3,4	7,2	0,43
<b>2.0</b>	2,1	7,5	0,41
	2,8	8,1	0,48
	3,4	8,1	0,55

Bicos	Bar	m	m³/h
<b>3.0</b>	2,1	8,4	0,61
	2,8	9,0	0,68
	3,4	9,0	0,75

**K-RAIN - ASPERSORES EMERGENTES 3/4" FÊMEA**

**SÉRIE RPS75**



RPS75 - emerge 4" = 10cm

Em tudo igual ao PGP®, com miolo intercambiável.  
Regulação pelo topo. Não tem embraiagem. A caixa (20 un.) inclui 10 un. com válvula SAM.

Código A	Designação	QTD/Emb.	Preço Unitário
603201075	RPS75: círculo completo e setorial (40-360°) emerge 4" = 10cm	20	11,20 €

**RPS75**

Bicos	Bar	m	m³/h
<b>0.75</b>	2,1	8,8	0,16
	2,8	9,1	0,18
	3,4	9,1	0,20
	4,1	9,4	0,23
<b>1.0</b>	2,1	9,1	0,20
	2,8	9,4	0,23
	3,4	9,4	0,27
4,1	9,8	0,30	

Bicos	Bar	m	m³/h
<b>1.5</b>	2,1	9,8	0,27
	2,8	10,1	0,32
	3,4	10,4	0,36
	4,1	10,4	0,41
<b>2.0</b>	2,1	10,4	0,36
	2,8	11,0	0,41
	3,4	11,6	0,45
4,1	11,6	0,50	

Bicos	Bar	m	m³/h
<b>3.0</b>	2,1	11,0	0,45
	2,8	11,7	0,55
	3,4	12,2	0,61
	4,1	12,2	0,66
<b>4.0</b>	2,1	11,0	0,59
	2,8	12,2	0,68
	3,4	12,8	0,77
4,1	12,8	0,84	

Bicos	Bar	m	m³/h
<b>6.0</b>	2,1	11,6	0,91
	2,8	13,1	1,11
	3,4	14,0	1,25
<b>8.0</b>	4,1	14,3	1,36
	2,1	13,7	1,36
	2,8	14,6	1,54
3,4	14,9	1,73	
4,1	15,5	1,86	

**SÉRIE K5 SELECT**



Regulação pelo topo com leitura directa.  
4 bicos pré-montados - leitura imediata e troca o bico com o rodar de um botão.

Código A	Designação	QTD/Emb.	Preço Unitário
603201120	K5 Select - Aspersor com 4 bicos pré-montados - simples e intuitivo!	20	14,00 €

**K5 Select**

Bicos	Bar	m	m³/h
<b>1</b>	2,1	10	0,27
	2,8	10	0,29
	3,4	11	0,37
<b>2</b>	2,1	10	0,55
	2,8	10	0,57
	3,4	10	0,70

Bicos	Bar	m	m³/h
<b>3</b>	2,1	10	0,84
	2,8	10	0,91
	3,4	11	1,04
<b>4</b>	2,1	10	1,07
	2,8	11	1,21
	3,4	11	1,39

**SÉRIE SUPER-PRO**



SUPER-PRO - emerge 4" = 10cm

Regulação pelo topo com leitura directa.  
Tem embraiagem, memória de arco e válvula de fecho.

Código A	Designação	QTD/Emb.	Preço Unitário
603201125	Super-Pro: círculo completo e setorial (40-360°)	20	12,50 €

**SUPER-PRO**

Bicos	Bar	m	m³/h
<b>0.5</b>	2,1	9,1	0,10
	2,8	8,8	0,11
	3,4	7,9	0,14
	4,1	7,9	0,16
<b>0.75</b>	2,1	9,8	0,16
	2,8	9,8	0,18
	3,4	10,1	0,20
	4,1	10,1	0,23
<b>1.0</b>	2,1	9,1	0,25
	2,8	9,8	0,30
	3,4	10,1	0,34
	4,1	10,1	0,36

Bicos	Bar	m	m³/h
<b>2.0</b>	2,1	11,6	0,52
	2,8	11,6	0,57
	3,4	12,2	0,61
	4,1	12,8	0,68
<b>2.5</b>	2,1	10,7	0,57
	2,8	11,0	0,64
	3,4	11,3	0,73
	4,1	11,6	0,82
<b>3.0</b>	2,1	10,7	0,77
	2,8	11,0	0,86
	3,4	11,6	0,95
	4,1	11,9	1,09

Bicos	Bar	m	m³/h
<b>4.0</b>	2,1	12,8	0,93
	2,8	13,4	1,04
	3,4	13,7	1,16
	4,1	14,0	1,29
<b>6.0</b>	2,1	14,0	1,32
	2,8	14,6	1,45
	3,4	14,9	1,59
	4,1	14,9	1,70
<b>8.0</b>	2,1	12,8	1,70
	2,8	13,7	1,86
	3,4	14,6	2,04
	4,1	14,6	2,16

**RAIN BIRD - PROGRAMADORES 220V**

**PROGRAMADORES SAÍDA 24 VAC PARA INTERIOR**



STP

**Série STP+**

- Não tem programas A-B-C.
- Cada estação tem 4 arranques independentes.
- Memória não-volátil.

Código A	Designação	QTD/Emb.	Preço Unitário
500101040	Programador Rain Bird STP-4 ( 4 estações )	8	69,00 €
500101060	Programador Rain Bird STP-6 ( 6 estações )	8	76,00 €



RZX-i

**Série RZX-i**

- Não tem programas A-B-C.
- Cada estação tem 4 arranques independentes.
- Memória não-volátil.

Código A	Designação	QTD/Emb.	Preço Unitário
500101240	Programador Rain Bird RZX-4i ( 4 estações ), interior	8	86,80 €
500101260	Programador Rain Bird RZX-6i ( 6 estações ), interior	8	94,90 €
500101280	Programador Rain Bird RZX-8i ( 8 estações ), interior	8	112,30 €

**PROGRAMADORES SAÍDA 24 VAC PARA EXTERIOR**



RZX

**Série RZX**

- Não tem programas A-B-C.
- Cada estação tem 4 arranques independentes.
- Memória não-volátil.

Código A	Designação	QTD/Emb.	Preço Unitário
500101340	Programador Rain Bird RZX-4 ( 4 estações ), exterior	8	132,00 €
500101360	Programador Rain Bird RZX-6 ( 6 estações ), exterior	8	151,60 €
500101380	Programador Rain Bird RZX-8 ( 8 estações ), exterior	8	185,20 €



ESP-Me

**Série ESP-Me - Rain Bird**

- 4 programas : A-B-C-D, até 6 arranques automáticos por programa.
- Memória não-volátil, pilha de lítio preserva hora e data durante cortes.
- Pannel destacável para programação remota.
- Diagnósticos avançados e detecção de curto-circuito com alerta LED.
- Sensor de chuva aplicável por estação.



Código A	Designação	QTD/Emb.	Preço Unitário
500103700	Programador ESP-Me de 4 est., extensível até 22	4	231,50 €
500103790	Módulo de extensão de 3 est. para ESP-Me	24	46,40 €
500103796	Módulo de extensão de 6 est. para ESP-Me	24	83,40 €



ESP-LXMe

**Série ESP-LXME - Rain Bird**

- 4 programas independentes (que podem sobrepôr-se) : A-B-C-D.
- Até 8 arranques automáticos por programa.
- Pannel destacável para programação remota.
- SimulStations são programáveis para permitir até 5 estações a funcionarem ao mesmo tempo.

Código A	Designação	QTD/Emb.	Preço Unitário
500103800	Programador Rain Bird ESP-LXME de 8 est., extensível até 48	1	445,00 €
500103804	Módulo de extensão de 4 est. para ESP-LX	12	74,20 €
500103808	Módulo de extensão de 8 est. para ESP-LX	12	165,00 €
500103885	Módulo de extensão de 12 est. para ESP-LX	6	223,00 €

**HUNTER - PROGRAMADORES 220V**

**PROGRAMADORES SAÍDA 24 VAC PARA INTERIOR**



Foto cortesia de Hunter ®

X-Core i-E

**X-Core i-E**

- 3 programas : A-B-C.
- 4 arranques por programa.

Código A	Designação	QTD/Emb.	Preço Unitário
550200201	XC201i - Programador XC da Hunter, modelo de 2 est. para instalação interior	10	85,10 €
550200401	XC401i - Programador XC da Hunter, modelo de 4 est.s para instalação interior	10	106,00 €
550200601	XC601i - Programador XC da Hunter, modelo de 6 est. para instalação interior	10	119,00 €
550200801	XC801i - Programador XC da Hunter, modelo de 8 est. para instalação interior	10	150,00 €

## HUNTER - PROGRAMADORES 220V (cont.)

### PROGRAMADORES SAÍDA 24 VAC PARA EXTERIOR



Foto cortesia de Hunter ®

X-Core-E

#### X-Core-E

- 3 programas : A-B-C.
- 4 arranques por programa.

Código A	Designação	QTD/Emb.	Preço Unitário
550201401	XC401E - Programador XC da Hunter, modelo de 4 est. permite instalação exterior	10	<b>166,00 €</b>
550201601	XC601E - Programador XC da Hunter, modelo de 6 est. permite instalação exterior	10	<b>190,00 €</b>
550201801	XC801E - Programador XC da Hunter, modelo de 8 est. permite instalação exterior	10	<b>229,00 €</b>

#### Pro-C

Modelo base de 4 estações. Possibilidade de expandir até 12, por acréscimo de módulos de 3 estações.

- 3 programas : A-B-C.
- 4 arranques por programa.
- 3 solenóides em simultâneo.

Código A	Designação	QTD/Emb.	Preço Unitário
550203010	Pro-C Modular PC-401-E para aplicação em exterior, 4 est. extensível a 15	8	<b>255,00 €</b>
550203012	Módulo de 3 est. para programador Hunter PC-301-E	20	<b>63,00 €</b>



Foto cortesia de Hunter ®

Pro-C

## K-RAIN - PROGRAMADORES 220V

### PROGRAMADORES SAÍDA 24 VAC PARA INTERIOR



RPS46

#### Série RPS46

- 4 programas com 4 arranques diários.
- Gestão de água 25-150%.

Código A	Designação	QTD/Emb.	Preço Unitário
603101104	Programador híbrido RPS46 de 4 est.	12	<b>50,00 €</b> <input type="checkbox"/>
603101106	Programador híbrido RPS46 de 6 est.	12	<b>52,00 €</b> <input type="checkbox"/>

## GALCON - PROGRAMADORES 220V

### PROGRAMADORES SAÍDA 24 VAC PARA EXTERIOR



GQ

#### Série GQ- Galcon

- 3 programas com 4 arranques diários.
- Gestão de água 10-190%.

Código A	Designação	QTD/Emb.	Preço Unitário
609360040	Programador híbrido GQ-4 da Galcon de 4 est.	12	<b>50,00 €</b>
609360060	Programador híbrido GQ-6 da Galcon de 6 est.	12	<b>52,00 €</b>

## ACESSÓRIOS PARA PROGRAMADORES 220V

#### Transformadores - Rain Bird



Código A	Designação	QTD/Emb.	Preço Unitário
517P50642	Transformador ITC/IMAGE/IRRI/IRC	1	<b>48,40 €</b> <input type="checkbox"/>
517P50268	Transformador DIALOG	1	<b>71,80 €</b> <input type="checkbox"/>
516341520	Transformador EC	1	<b>56,60 €</b> <input type="checkbox"/>

#### Proteções antidescarga - Rain Bird



LPVK

Código A	Designação	QTD/Emb.	Preço Unitário
500207250	Kit de proteção antidescarga eléctrica LPVK-12E	1	<b>189,00 €</b>
500207000	Kit de proteção antidescarga eléctrica LPVK-E	1	<b>39,00 €</b> <input type="checkbox"/>

#### Kit Solares

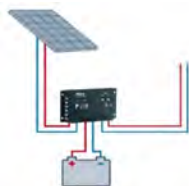

Código A	Designação	QTD/Emb.	Preço Unitário
Solar-RZX	Kit Solar para programador RZX (8 estações) ou equivalente	1	<b>2 950,00 €</b>
Solar-Me	Kit Solar para programador ESP-Me (22 estações) ou equivalente	1	<b>2 950,00 €</b>
Solar-LXME	Kit Solar para programador ESP-LXME (48 estações) ou equivalente	1	<b>4 990,00 €</b>
Solar-LXD	Kit Solar para programador LXD (200 estações) ou equivalente	1	<b>15 900,00 €</b>

Kit solar composto por inversor, baterias de gel, painéis policristalinos, estrutura p/ painéis em alumínio, cabos

#### Arranque de bomba - Rain Bird

Quadro de arranque de bombas de superfície ou submersíveis.

Protecção contra funcionamento em vazio, subcargas e baixas cargas. Fornecida com 2 sondas (nível máximo e mínimo). Corrente máxima: 18 Amp. (Vigilec 1), 16 Amp- (Vigilec 2).

Código A	Designação	QTD/Emb.	Preço Unitário
500208080	Arranque de bomba trifásico e caixa de protecção	1	<b>475,00 €</b> <input type="checkbox"/>

**GALCON - PROGRAMADOR 9V**

**PROGRAMADOR DE TORNEIRA (PILHA)**



11000 LS



**Galcon 11000 LS**

- Entrada e saída em rosca de 3/4".
- Abertura e fecho por válvula de diafragma.
- Programação por dia da semana.
- Até 4 arranques por dia.
- Arranque/fecho manual.
- Pressão de trabalho: 1 a 8 bar.

Código A	Designação	QTD/Emb.	Preço Unitário
500106002	11000 LS - Programador digital de torneira Galcon	1	54,00 €

**RAIN BIRD - PROGRAMADORES 9V**

**PROGRAMADOR DE TORNEIRA (PILHAS)**



ZEHTMR

**ZEHTMR**

- Funciona com 2 pilhas AA alcalinas de 1,5V (não incluídas).
- Entrada e saída em rosca de 3/4".
- Abertura e fecho por válvula de diafragma.
- Programação por dia da semana.
- Até 2 arranques por dia.
- Tecla de arranque/fecho manual.
- Pressão de trabalho: 1 a 6 bar.



Código A	Designação	QTD/Emb.	Preço Unitário
500106100	Programador Rain Bird de torneira digital 1ZEHTMR	1	56,00 €

**PROGRAMADORES AUTÓNOMOS (PILHAS) SÉRIE WP e WPX**



WP-8



**Série WP**

- Programador autónomo electrónico a pilhas
- 8 arranques por dia. Três programas: A-B-C (excepto WP1)
- Certificação IP68: 100% à prova de água e submersível.
- Water budget (0 a 200%).
- Aviso de bateria fraca.
- Circuito de arranque de bomba. Possibilidade de conexão a pluviómetro RSD-Bex.
- Caixa compacta com grande visor LCD.



WP-1



Código A	Designação	QTD/Emb.	Preço Unitário
500101110	Programador a pilhas estanque WP-1 de 1 est.	6	109,00 €
500101120	Programador a pilhas estanque WP-2 de 2 est.	6	176,00 €
500101140	Programador a pilhas estanque WP-4 de 4 est.	6	196,00 €
500101160	Programador a pilhas estanque WP-6 de 6 est.	6	218,00 €
500101180	Programador a pilhas estanque WP-8 de 8 est.	6	262,00 €



Kit WP1-JTV



Código A	Designação	QTD/Emb.	Preço Unitário
500101109	Kit WP1 - JTV - pré-montado	6	131,00 €



WPX



**Série WPX**

- Programador autónomo electrónico a pilhas.
- Pode funcionar com 1 ou 2 pilhas de 9V para uma autonomia maior.
- Não tem programas A-B-C.
- Cada estação tem 6 arranques independentes.
- Certificação IP68: 100% à prova de água e submersível.
- Water budget (10 a 200%).
- Aviso de bateria fraca.
- Circuito de arranque de bomba. Possibilidade de conexão a pluviómetro RSD-Bex.

Código A	Designação	QTD/Emb.	Preço Unitário
500101510	Programador a pilhas estanque WPX-1 de 1 est.	6	109,00 €
500101520	Programador a pilhas estanque WPX-2 de 2 est.	6	176,00 €
500101540	Programador a pilhas estanque WPX-4 de 4 est.	6	196,00 €
500101560	Programador a pilhas estanque WPX-6 de 6 est.	6	218,00 €

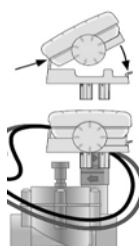

Kit WPX1-DV



Código A	Designação	QTD/Emb.	Preço Unitário
500101509	Kit WPX1 - DV - pré-montado	6	131,00 €

**RAIN BIRD - PROGRAMADORES 9V (cont.)**

**SISTEMA TBOS II**

Sistema de programação composto por uma consola e caixa de comando por pilhas de 9 volts e solenóides de impulsos.



Consola TBOS II

**Consola TBOS II**

- Comunicação Infra-vermelhos e rádio.
- 8 arranques por dia. Três programas: A-B-C
- Water budget (0 a 300%).
- Aviso de bateria fraca.
- Grande visor LCD monocromático e retroalimentado.
- Menu de seleção vertical com acesso direto ao ecrã principal.
- Cabo de infravermelhos removível.
- Classe de selagem IP44: protegido contra projeções de água.

**Atenção!**  
Consola "nova" compatível com "TBOS I" e "TBOS II". Consola "antiga" não-compatível com novas caixas "TBOS II".  
Consulte o comercial Aquamatic para mais detalhes.

Código A	Designação	QTD/Emb.	Preço Unitário
500121300	Consola de programação TBOS 2 UNIVERSAL ( infra-vermelhos e rádio )	6	499,00 €

**Caixas de comando TBOS II**

- Certificação IP68: 100% à prova de água e submersível.
- Circuito de arranque de bomba. Possibilidade de conexão a pluviómetro RSD-Bex.
- Preservação do programa durante 5 minutos quando da substituição da pilha.
- Comprimento máximo do cabo entre a caixa e o solenóide de 9V é de 10 m, com cabo de 0,72 mm<sup>2</sup>

Código A	Designação	QTD/Emb.	Preço Unitário
500121310	Caixa de comando TBOS 2 de 1 est.	6	175,00 €
500121320	Caixa de comando TBOS 2 de 2 est.	6	261,00 €
500121340	Caixa de comando TBOS 2 de 4 est.	6	304,00 €
500121360	Caixa de comando TBOS 2 de 6 est.	6	348,00 €



Caixa de comando TBOS II

**Módulo rádio TBOS II**

Certificação IP68: 100% à prova de água e submersível.

*Agora com capacidade de integração no sistema central I.Q. V2, a manutenção em jardins sem electricidade tornou-se ainda mais fácil.*

Código A	Designação	QTD/Emb.	Preço Unitário
500123750	Módulo TBOS-II Rádio	6	190,00 €



Módulo rádios TBOS II

**HUNTER - PROGRAMADORES 9V**

**PROGRAMADORES AUTÓNOMOS (PILHAS) SÉRIE NODE**

**NODE**

Este produto pode ser completamente submerso em água, lama e entulho até uma profundidade máxima de 3,5 metros, mantendo-se estanque. Funciona com uma pilha de 9 volt que garante o funcionamento durante 12 meses. A programação é muito fácil e intuitiva com recurso a um ecrã de rápida leitura e de compreensão imediata.



Node-100-Valve



Node

Fotos cortesia de Hunter®

Código A	Designação	QTD/Emb.	Preço Unitário
550202110	Node-100-Valve-B - Programador Node da Hunter com válvula PGV-101G 9V incluída.	10	178,00 €

Código A	Designação	QTD/Emb.	Preço Unitário
550202115	Node-100 Programador a pilhas Node da Hunter apenas com 1 solenóide 9VDC.	1	173,00 €
550202120	Node-200 Programador a pilhas Node da Hunter de 2 est. sem solenóide	1	204,00 €
550202140	Node-400 Programador a pilhas Node da Hunter de 4 est. sem solenóide	1	242,00 €
550202160	Node-600 Programador a pilhas Node da Hunter de 6 est. sem solenóide	1	270,00 €

**ACESSÓRIOS DIVERSOS PARA PROGRAMADORES**



Código A	Designação	QTD/Emb.	Preço Unitário
500110200	Pilha alcalina 9V - performance industrial	20	3,20 €
500110300	Pilha alcalina AA - 1.5V - performance industrial	1	3,50 €

**Sensor de chuva RSD-BEX - Rain Bird**

Sensor de chuva, com suporte.  
Interrompe o ciclo de rega em caso de chuva.  
Funciona com programadores 220V ou 9V.



RSB-BEX

Código A	Designação	QTD/Emb.	Preço Unitário
500209400	Pluviómetro com suporte RSD-BEX	20	54,00 €

**WR2-RFC - Rain Bird**

Dispositivo inteligente de desactivação da rega para programadores de 24 VAC. A programação lógica do WRS pode suspender a rega quando a quantidade de chuva exceder o limite de chuva definido. da mesma forma o sensor sem fios de chuva/congelamento também suspende a rega quando o sistema atinge um ponto definido de temperatura reduzida. Cabo resistente aos raios uV de 0,64 mm com 76 cm de comprimento. Duração da pilha (incluída): 3 ou mais anos em condições de funcionamento normais.



WR2-RFC

Código A	Designação	QTD/Emb.	Preço Unitário
500209520	Sensor de chuva e congelamento sem fios WR2-RFC	1	171,00 €

**RAIN BIRD - PROGRAMADOR POR DESCODIFICADORES**

**ESP-LXD**

Capacidade padrão de 50 estações expansível através de módulos SM75 até 200 estações.  
Sistema de programação por descodificadores Rain Bird modelos FD-102, FD-202, FD-401 e FD-601.  
Memoriza 4 programas com possibilidade de 8 arranques por programa.  
Ligação por cabo único de 2 condutores de 2,5mm<sup>2</sup> comuns a todas as válvulas.  
Possibilidade de upgrade para um sistema central sem modificação de cablagem.



ESP-LXD

Código A	Designação	QTD/Emb.	Preço Unitário
500140160	Programador por descodificadores ESP-LXD.	1	<b>2 164,00 €</b>
500140170	Módulo de extensão de 75 endereços para ESP-LXD	1	<b>346,00 €</b>
500140200	Serviço de programação e back-up de dados	1	<b>consulte-nos</b>



**RAIN BIRD - DESCODIFICADORES PARA ESP-LXD, PAR+ES DEC E SITECONTROL**

**Descodificadores série FD**

Codificados de fábrica e emergidos em resina para assegurar a estanqueidade total para uma vida longa e sem problemas.  
Entrada: 2 fios azuis a ligar ao cabo de sinal.  
Distância máxima entre o descodificador e o solenóide: 100 m com cabo de 1,5 mm<sup>2</sup>.



Série FD

Código A	Designação	QTD/Emb.	Preço Unitário
500201490	Descodificador FD-101 - 1 código de endereço, 1 válvula por estação	25	<b>116,00 €</b>
500201500	Descodificador FD-102 - 1 código de endereço, 1 ou 2 válvulas por estação	20	<b>155,00 €</b>
500201510	Descodificador FD-202 - 2 códigos de endereço, 1 ou 2 válvulas por estação	10	<b>248,00 €</b>
500201520	Descodificador FD-401 - 4 códigos de endereço, 1 válvula por estação	5	<b>293,00 €</b>
500201530	Descodificador FD-601 - 6 códigos de endereço, 1 válvula por estação	5	<b>506,00 €</b>

**RAIN BIRD - ACESSÓRIOS PARA SISTEMAS DE DESCODIFICADORES**



Descodificadores SD210, DECPUL, DECSEN

Código A	Designação	QTD/Emb.	Preço Unitário
500202200	SD210 - Descodificador interface entre contador volumétrico e computador	1	<b>481,00 €</b>
500143100	DECPUL - Descodificador de impulso para MAXICOM 2	1	<b>1 385,00 €</b>
500143150	DECSEN - Descodificador de sensor para MAXICOM 2	1	<b>1 669,00 €</b>



LSP-1



PD-210

Código A	Designação	QTD/Emb.	Preço Unitário
500202000	LSP-1 Protecção anti-descargas para cabo de comunicação na linha	1	<b>78,00 €</b>
500202250	PD-210 Descodificador de bomba	1	<b>763,00 €</b>



MSP-1



MGP-1

Código A	Designação	QTD/Emb.	Preço Unitário
500201800	Protecção anti-raio MSP-1	1	<b>843,00 €</b>
500206800	Kit ligação à terra MGP-1 para utilizar com protector MSP-1	1	<b>500,00 €</b>



Kit modem GSM

Código A	Designação	QTD/Emb.	Preço Unitário
500103585	Kit Modem GSM. Inclui modem, antena externa, transformador e cabo série RS232.	1	<b>500,00 €</b>

**RAIN BIRD - CAUDALÍMETROS PARA ESP-LXME<sup>1</sup>, ESP-LXD<sup>2</sup>, SITECONTROL<sup>2</sup>, ESP-SITE<sup>3</sup>**

Compatíveis com sistemas centrais IQ2, Sitecontrol e Maxicom2.

- <sup>1</sup> Necessita módulo FSM
- <sup>2</sup> Necessita SD210
- <sup>3</sup> Não necessita acessórios



Caudalímetros

Código A	Designação	QTD/Emb.	Preço Unitário
500164750	Caudalímetro Rain Bird, rosca fêmea 1 1/2"	1	<b>1 207,00 €</b>
500164763	Caudalímetro Rain Bird, rosca fêmea 2"	1	<b>1 237,00 €</b>
500164790	Caudalímetro Rain Bird, rosca fêmea 3"	1	<b>1 542,00 €</b>
500164795	Caudalímetro Rain Bird, flangeado DIN 4"	1	<b>2 320,00 €</b>

**RAIN BIRD - GESTÃO CENTRALIZADA**

**SISTEMA DE CONTROLO IQ v3 - PARA MÚLTIPLOS LOCAIS**



Gestão remota de múltiplos espaços. Simples e económico.

Único sistema do mundo a integrar em simultâneo:  
- Programadores convencionais  
- Programadores por descodificador  
- Programadores a pilhas 9V equipados c/ módulo rádio TBOSII

Comunicação por cabo, telefone, GPRS,

**Novo**

Agora com todos os módulos incluídos:  
- Pacote de funcionalidades de comunicação avançadas  
- Pacote de funcionalidades de programação avançadas  
- Pacote de funcionalidades de ET avançadas  
- Pacote de funcionalidades de sensor de caudal avançadas

Código A	Designação	QTD/Emb.	Preço Unitário
500162006	IQ200601 - Pack de Software Starter para 5 satélites + PC + serviço de arranque	1	<b>16 628,00 €</b>
500162010	IQ5SATSWU - Expansão da capacidade do software IQ para 5 satélites adicionais	1	<b>1 295,00 €</b>



**Acessórios para IQ v2 - TBOS II**

**IQ-TBOS-FP:** Pacote de funcionalidades opcional para 250 Módulos Rádio Principal (MRM)  
- inclui: 1 unid. MRM e 1 unid. RR e assistência no local (1 dia).

**IQ-TBOS-NET:** Pacote rede TBOS  
- inclui: 1 unid. MRM e 3 unid. RR e 1 dia de pesquisa rádio no local.

Código A	Designação	QTD/Emb.	Preço Unitário
500163005	IQ-TBOS-FP - Pacote adicional de funcionalidades para funcionar com TBOS	1	<b>8 632,00 €</b>
500163010	IQ-TBOS-NET - Pacote rede TBOS	1	<b>10 142,00 €</b>
500163015	ITBOS MRM EU - Módulo de Rádio Principal IQ TBOS	1	<b>1 429,00 €</b>
500163020	ITBOS RR EU - Relé de Rádio TBOS	1	<b>1 895,00 €</b>



ITBOS MRM EU



ITBOS RR EU

**Arquitetura da rede TBOS-IQ**

Uma Rede TBOS consta de:

- 1 módulo de rádio principal TBOS instalado num programador ESP LX ou ESP LX D.
- 1 a 32 caixas de comando TBOS/TBOS II equipadas com módulo de rádio TBOS II.
- 0 a 15 relés de rádio TBOS. Cada um dos relés pode controlar até 32 caixas de comando TBOS/TBOS II equipadas com módulo de rádio TBOS II.

**Total 512 caixas de comando por rede.**

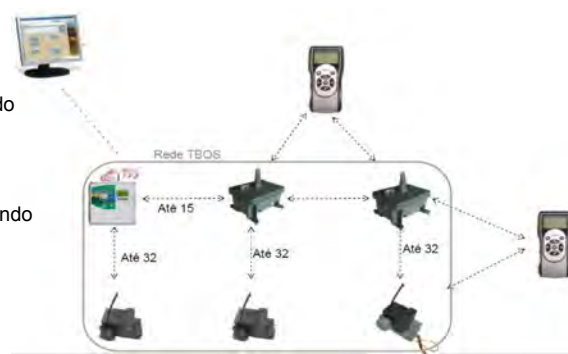

**Acessórios para IQ v2 - ESP-LXME**

Código A	Designação	QTD/Emb.	Preço Unitário
500163025	FSMLXME - Módulo inteligente de caudal para programador ESP-LXME	1	<b>106,00 €</b>
500163030	IQFSCMLXME - módulo de ligação de sensor de caudal IQ para ESP-LXME	1	<b>166,00 €</b>



FSMLXME

**Acessórios para IQ v2 - ESP-LXD**

Código A	Designação	QTD/Emb.	Preço Unitário
500163035	IQCMLXD - Módulo de ligação IQ para LXD	1	<b>92,00 €</b>

**Acessórios de comunicação para IQv2 - ESP-LXME e ESP-LXD**

Código A	Designação	QTD/Emb.	Preço Unitário
500164600	IQNCCRS - Cartucho de comunicação em rede para IQ - RS232 (modem/directo ao PC)	1	<b>679,00 €</b>
500164610	IQNCCGP - Cartucho de comunicação em rede para IQ - GPRS (celular)	1	<b>3 455,00 €</b>
500164620	IQNCCEN - Cartucho de comunicação em rede para IQ - Ethernet (rede com fios - LAN)	1	<b>1 746,00 €</b>
500164625	IQNCCWF - Cartucho de comunicação em rede para IQ - Wifi (rede sem fios)	1	<b>2 332,00 €</b>
500164630	IQEXTANTWF - Antena externa IQ para IQNCCWF	1	<b>217,00 €</b>



IQ-NCC-GP

Descontinuado (limitado ao stock existente)

**RAIN BIRD - GESTÃO CENTRALIZADA (cont.)**

**SISTEMA DE CONTROLO MAXICOM 2 - PARA MÚLTIPLOS LOCAIS**



Sistema mais evoluído na gestão remota de espaços verdes residenciais e públicos. Capaz de gerir um número ilimitado de locais a partir de um computador central. Interactivo com estações meteorológicas Rain Bird resultando em **rega automática por ET**. Consulte o comercial da sua area para mais informações.

**Software inclui PC e arranque de sistema no local.**

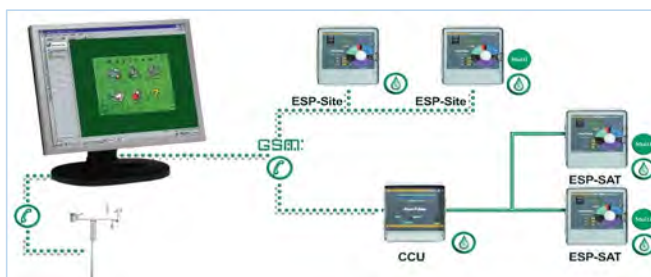

Código A	Designação	QTD/Emb.	Preço Unitário
500146120	Software MAXICOM 2. Vem pré-instalado em PC fornecido pela Rain Bird.	1	<b>38 670,00 €</b>



ESP-SITE

**Satélite para Maxicom: ESP-SITE**

Equipamento ligado directamente ao sistema de gestão Maxicom 2 por conexão directa via cabo ou modem (cabo ou GSM).

Comanda até 40 estações e possui 4 programas c/ 8 arranques. Modem analógico incorporado.

Código A	Designação	QTD/Emb.	Preço Unitário
500144100	Satélite - ESP-24-SITE WM	1	<b>5 862,00 €</b>
500144200	Satélite - ESP-40-SITE WM	1	<b>8 044,00 €</b>



PAR+ES-DEC

**Satélite Maxicom: PAR+ES-DEC**

Equipamento ligado directamente ao sistema de gestão Maxicom 2 por conexão directa via cabo ou modem (cabo ou GSM).

Comanda até 72 estações via descodificador.

Código A	Designação	QTD/Emb.	Preço Unitário
500143900	Satélite PAR+ES-DEC	1	<b>consulte-nos</b>

**SISTEMA DE CONTROLO SITECONTROL - PARA 1 SÓ LOCAL**



Sistema central de controlo interactivo para rega de um espaço verde de grandes dimensões. Sistema híbrido que pode controlar satélites ou descodificadores via um cabo de 2 condutores. Interactivo com estações meteorológicas Rain Bird resulta em **rega automática por ET**. Grande selecção de opções para ampliar capacidade do software. Consulte o comercial da sua area para mais informações.

**Software inclui PC e arranque de sistema no local.**



Código A	Designação	QTD/Emb.	Preço Unitário
500146100	Site Control para descodificadores. Inclui LDI (2000 est.) e LTB	1	<b>35 155,00 €</b>
500146110	Site Control para satélites. Inclui TWI	1	<b>35 155,00 €</b>

**RAIN BIRD - ESTAÇÕES METEOROLÓGICAS**



WS-PRO-LT

**ESTAÇÃO METEOROLÓGICA WS-PRO LT - RAIN BIRD**

Mede, mostra e armazena todos os parâmetros standard:

- Temperatura do ar
- Velocidade do vento
- Radiação solar
- Direcção do vento
- Humidade relativa
- Chuva

Código A	Designação	QTD/Emb.	Preço Unitário
500159930	Estação meteorológica WS-PRO-LT H - fácil instalação	1	<b>11 006,00 €</b>
500159935	Estação meteorológica WS-PRO-LT H S - fácil instalação, com painel solar	1	<b>13 024,00 €</b>
500159985	Painel solar para estação meteorológica Rain Bird WS-PRO LT	1	<b>935,00 €</b>



WS-PRO

**ESTAÇÃO METEOROLÓGICA WS-PRO - RAIN BIRD**

Equipamento que calcula a evapotranspiração potencial a partir de 6 parâmetros meteorológicos que monitoriza: temperatura do ar, radiação solar, humidade relativa, velocidade do vento, direcção do vento e precipitação.

Optimização na utilização do sistema central Sitecontrol ou Maxicom2 - interacção directa entre a estação e o software.

Código A	Designação	QTD/Emb.	Preço Unitário
500156000	Estação meteorológica WS-PRO2-PH : conexão por telefone	1	<b>26 281,00 €</b>
500156100	Estação meteorológica WS-PRO2-DC : conexão por fios	1	<b>26 628,00 €</b>



**SISTEMA IRRIREMOTE - COMUNICAÇÃO WIFI**



**Novo**

**Simples e intuitivo em Inglês!**

O IrriRemote é controlado a partir de uma **plataforma online** acessível de qualquer navegador de Internet, seja num computador, **Smartphone**, **tablet** ou qualquer outro dispositivo com acesso à internet.

- Programador Eléctrico 230V.
- Modular: Base 10 estações + 1 MV. Máximo até 42+1 estações (c/ 4 módulos de 8 estações)
- 6 programas de rega, c/ 5 horas de arranque por programa.
- Possibilidade de conexão: Sensor de chuva + caudalímetro.
- Porta USB para PEN (armazenamento externo).
- Acesso: web access gratuito s/ contrato.
- Personalização do nome das estações.
- Opção chave de segurança.
- Rega manual a partir do controlador.
- Possibilidade de gerir vários programadores em qualquer parte do mundo.

*Manuais e ambiente de trabalho apenas em inglês. Não necessita instalar software no PC ou MAC.*



**PC ou MAC**  
Não é preciso software, basta um navegador de Internet.



**Aplicação gratuita para tablet e smartphone em**



**Características diferenciadoras:**

- ✓ Programador modular, com capacidade até 42 + 1 estações.
- ✓ Pode ser gerido de um PC ou MAC, sem necessidade de instalar um software.
- ✓ Programação baseada na nuvem "Cloud" totalmente gratuito.
- ✓ Não há necessidade de fazer back-up.
- ✓ Calendário semanal/mensal e anual com os registos da rega.
- ✓ Ligação p/ caudalímetro de impulsos com gráfico dos respetivos registos.



**CONTROLDOR SAÍDA 24 VAC COM TRANSFORMADOR EXT.**

Código S	Designação	QTD/Emb.	Preço Unitário
609500201	Controlador de Rega IRRIREMOTE WI-FI 10 estações expansível	4	540,00 €
609500500	Placa de expansão para módulo H-500	4	80,00 €
609500800	Módulo de expansão 8 Estações EXP-800	12	117,00 €



Irriremote WI-FI



H-500



EXP-800

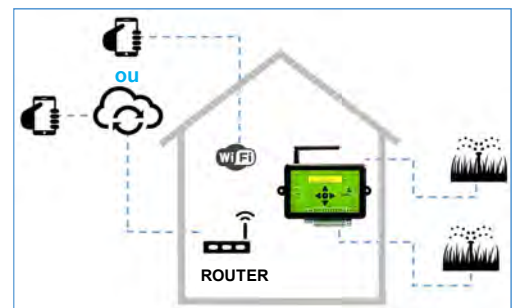
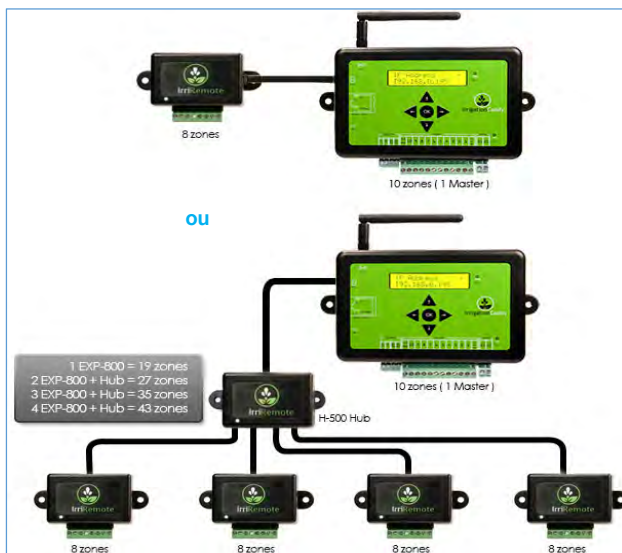

**SISTEMA SOLEM - COMUNICAÇÃO BLUETOOTH**

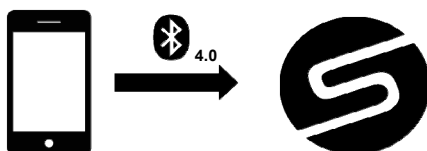

**Esqueça os manuais de instruções e os botões de programação!**

A partir de qualquer **Smartphone** ou **Tablet** com **bluetooth 4.0**, controle vários controladores de rega, iluminação, fontes e qualquer outro equipamento de domótica. Máximo 200 controladores.

Alcance aproximado 10 metros.

Aplicação SOLEM gratuita em



**CONTROLADOR BLUETOOTH DE TORNEIRA (A PILHAS)**



BL-NR



**BL-NR - O único controlador de torneira estanque do mercado e com modo nebulização.**

- Funciona com 1 pilha alcalina de 9V (não incluída).
- Entrada e saída em rosca de 3/4".
- Abertura e fecho por válvula de diafragma.
- Aviso de bateria fraca.
- Memória não-volátil.
- Personalização do ciclo de rega.
- Até 8 arranques por dia.
- Personalização do nome do controlador.
- Modo nebulização.
- Opção chave de segurança.
- Opção ON/OFF.
- Arranque manual com tempo ajustável.
- Condição de trabalho: 0,6 a 6 bar, 0,2 a 2 m<sup>3</sup>/h.

Código S	Designação	QTD/Emb.	Preço Unitário
609050110	BL-NR - Controlador de torneira Bluetooth a pilha	6	<b>92,00 €</b>

**CONTROLADORES BLUETOOTH AUTÓNOMOS (A PILHAS)**



BL-IP



**Série BL-IP - À prova de água e completamente submersível.**

- Funciona com 1 pilha de 9V (não incluída).
- 8 arranques por dia. Três programas: A-B-C.
- Aviso de bateria fraca.
- Memória não-volátil.
- Personalização do ciclo de rega.
- Personalização do nome do controlador.
- Personalização do nome das estações.
- Opção ON/OFF.
- Arranque manual com tempo ajustável.
- Opção chave de segurança.
- Water budget de 0 a 200%.
- Rain delay de 1 a 15 dias.
- Circuito de arranque de bomba/válvula mestre.
- Possibilidade de conexão a pluviómetro RSD-Bex.

Código S	Designação	QTD/Emb.	Preço Unitário
609050201	BL-IP1 - Controlador Bluetooth a pilha (9VDC) - 1 est.	6	<b>130,00 €</b>
609050202	BL-IP2 - Controlador Bluetooth a pilha (9VDC) - 2 est.	6	<b>180,00 €</b>
609050204	BL-IP4 - Controlador Bluetooth a pilha (9VDC) - 4 est.	6	<b>195,00 €</b>
609050206	BL-IP6 - Controlador Bluetooth a pilha (9VDC) - 6 est.	6	<b>210,00 €</b>

**CONTROLADORES BLUETOOTH 220VAC.**



BL-IS

**Série BL-IS**

- Para instalação em interior.
- 8 arranques por dia. Três programas: A-B-C.
- Aviso de bateria fraca.
- Relógio com bateria de 5 horas em falha de corrente.
- Personalização do ciclo de rega.
- Personalização do nome do controlador.
- Personalização do nome das estações.
- Opção ON/OFF.
- Arranque manual com tempo ajustável.
- Opção chave de segurança.
- Water budget de 0 a 200%.
- Rain delay de 1 a 15 dias.
- Circuito de arranque de bomba/válvula mestre.
- Possibilidade de conexão a pluviómetro RSD-Bex.

Código S	Designação	QTD/Emb.	Preço Unitário
609050102	BL-IS2 - Controlador Bluetooth 220 VAC - 2 est.	6	<b>160,00 €</b>
609050104	BL-IS4 - Controlador Bluetooth 220 VAC - 4 est.	6	<b>172,00 €</b>
609050106	BL-IS6 - Controlador Bluetooth 220 VAC - 6 est.	6	<b>185,00 €</b>

**INTERFACE PARA DOMÓTICA 220VAC**



BL-OL

**BL-OL**

Faça a gestão da sua iluminação de exterior, iluminação de piscina, bomba de piscina, nebulizadores, portas automáticas e qualquer outro equipamento de domótica. Permite arrancar 4 sistemas por contacto seco ON/OFF, controlo remoto pelo mesmo software SOLEM.

- Para instalação em interior.
- Memória não-volátil.
- Relógio com bateria de 5 horas em falha de corrente.

Código S	Designação	QTD/Emb.	Preço Unitário
609050250	BL-OL - Interface para domótica Bluetooth 220VAC . 4 relés	6	<b>265,00 €</b>

**Máx 4000W no total dos 4 contactos, máx 3500W num único contacto.**

**SISTEMA SOLEM - COMUNICAÇÃO WIFI**



A partir de qualquer ponto de acesso à Internet: **Smartphone / Mac / Tablet**, controle vários controladores ( Máximo 200 controladores) com o mesmo aplicativo SOLEM para bluetooth.

Os controladores devem estar numa zona coberta por WiFi.  
Alcance aprox. 10-20mts modelo normal, 20-40mts modelo LR.

Para detalhes técnicos ver modelo Bluetooth equivalente .



Aplicação SOLEM gratuita em



**CONTROLADORES AUTÓNOMOS (PILHA)**



WF-IP

Até 8 unidades



Até 200 metros



WF-MB



Antena externa

**Série WF-IP**

Código S	Designação	QTD/Emb.	Preço Unitário
609050422	WF-IP2 - Controlador WiFi a pilha (9VDC) - 2 est.	6	<b>179,00 €</b>
609050424	WF-IP4 - Controlador WiFi a pilha (9VDC) - 4 est.	6	<b>206,00 €</b>
609050426	WF-IP6 - Controlador WiFi a pilha (9VDC) - 6 est.	6	<b>234,00 €</b>

**Interface WF/MB**

Código S	Designação	QTD/Emb.	Preço Unitário
609050450	WF-MB - Interface WiFi - Rádio, 220VAC	6	<b>247,00 €</b>
609050452	WFLR-MB - Interface WiFi extra longo alcance - Rádio, 220VAC, inclui antena externa	6	<b>328,00 €</b>

**CONTROLADORES SAÍDA 24 VAC COM TRANSFORMADOR EXT.**



WF-IS

**Série WF-IS**

Código S	Designação	QTD/Emb.	Preço Unitário
609050302	WF-IS2 - Controlador WiFi 220VAC - 2 est.	6	<b>316,00 €</b>
609050304	WF-IS4 - Controlador WiFi 220VAC - 4 est.	6	<b>343,00 €</b>
609050306	WF-IS6 - Controlador WiFi 220VAC - 6 est.	6	<b>357,00 €</b>
609050406	WFLR-IS6 - Controlador WiFi extra longo alcance 220VAC . 6 est., inclui antena externa	6	<b>439,00 €</b>
609050312	WFLR-IS12 - Controlador - WiFi 220VAC - 12 est., inclui antena externa	6	<b>484,00 €</b>

**INTERFACE PARA DOMÓTICA 220 VAC COM TRANSFORMADOR EXT.**

**WF-OL**



WF-OL

Código S	Designação	QTD/Emb.	Preço Unitário
609050454	WF-OL - Interface para domótica WiFi 220VAC . 4 relés com saída 220VAC	6	<b>390,00 €</b>
609050456	WFLR-OL - Interface para domótica WiFi extra longo alcance 220VAC . 4 relés 220VAC,	6	<b>475,00 €</b>

Máx 4000W no total dos 4 contactos,  
máx 3500W num único contacto.

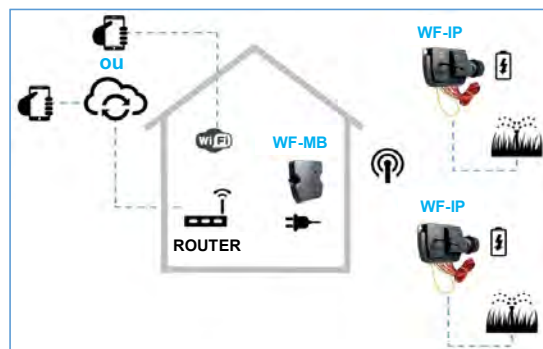
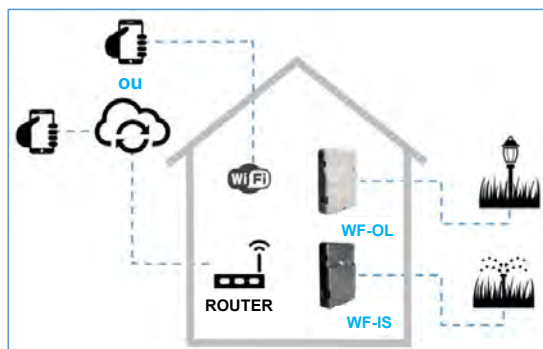

**SISTEMA SMARTLINK**



**Sistema Smartlink**

Inovador! Controle todos os seus programadores de rega a partir de qualquer ponto de acesso á internet:

- Analise os históricos de consumo de água confortavelmente no seu pc ou mac.
- Receba mensagens de alerta no seu e-mail.
- Verifique o estado do sistema no seu tablet.
- Altere a programação ou faça um arranque em tempo real no seu smartphone.

*Manuais e ambiente de trabalho apenas em inglês. Não necessita instalar software.*

**Vantagens opcionais:**

- Poupe até 50% de água com uma estação metereológica.
- Controle a sua rega de qualquer parte do mundo com um modem.
- Controle consumos de água reais e assegure-se do correcto funcionamento da rega com um caudalímetro.

**COMPONHA O SEU SISTEMA**

**1º Passo**

Escolha o tamanho de controlador certo para o seu projeto.

Código A	Designação	QTD/Emb.	Preço Unitário
607101116	ET-1600, programador de rega de 4-16 est. 220VAC, apto para aplicação no exterior	1	<b>195,00 €</b>
607102148	ET-4800, programador de rega de 12-48 est. 220VAC, apto para aplicação no exterior	1	<b>610,00 €</b>



**Controlador por Evapotranspiração ET-1600**  
Compatível com todas as electroválvulas 24V



**Controlador por Evapotranspiração ET-4800**  
Compatível com todas as electroválvulas 24V

Adicione os módulos necessários para atingir o número de estações do projeto.

Código A	Designação	QTD/Emb.	Preço Unitário
607101118	Módulo de 4 estações para ET-1600	1	<b>60,00 €</b>
607102150	Módulo de 12 estações para ET-4800	1	<b>245,00 €</b>

**Módulo de 4 estações para ET-1600**



**Módulo de 12 estações para ET-4800**



Também pode converter o controlador para uma saída de cabo de dois fios para uma rega através de descodificadores.

Código A	Designação	QTD/Emb.	Preço Unitário
607101120	Conversor para descodificadores para programador ET-1600	1	<b>1 050,00 €</b>
607101122	Descodificadores 1 estação para ET-1600-descodificador	1	<b>185,00 €</b>
607101124	GDT - Protector anti-descarga (protege 100m em cada sentido)	1	<b>130,00 €</b>



**Conversor para sistema por descodificadores:**  
Até 48 descodificadores, 3 linhas, 1.8Km por linha ou 3km em anel fechado.  
Compatível com todas as electroválvulas 24V.



**Descodificador para ET-1600**



**Protector anti-descarga**



**SISTEMA Smartlink (cont.)**

**2º  
Passo**

Poupe 50% de água adicionando uma estação meteorológica.

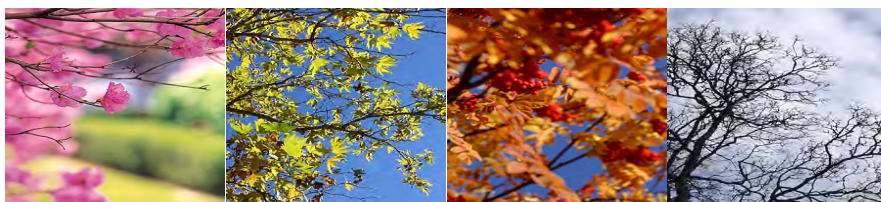

**Estação meteorológica.**

O seu controlador de rega sabe como está o tempo? A estação meteorológica comunica diariamente com o controlador para um recálculo das necessidades de rega. O controlador rega apenas o necessário.

**Poupe 50% de água comparado com uma rega normal.**

Código A	Designação	QTD/Emb.	Preço Unitário
607101100	Estação meteorológica para ET-1600 ou ET-4800	1	<b>390,00 €</b>
607103014	Estação meteorológica sem fios para ET-1600 ou ET-4800	1	<b>680,00 €</b>

**3º  
Passo**

Tenha controlo e supervisão da sua rega a partir de todo o mundo.



Faça a gestão da rega de todos os seus clientes a partir de qualquer computador, tablet ou smartphone com ligado à internet. Sem necessidade de instalar qualquer programa, nem fazer back-up. O aplicativo está na internet e trabalha com os sistemas operativos: Windows, Mac, Linux, iOS e Android.



Código A	Designação	QTD/Emb.	Preço Unitário
607103010	Modem para Smartlink já c/ 1 ano de serviço (ligação+dados)	1	<b>950,00 €</b>
607103016	Modem para Smartlink já c/ 1 ano de serviço (ligação+dados), versão c/ caudalímetro	1	<b>1 200,00 €</b>
607103018	Modem sem serviço - o serviço poderá ser adicionado posteriormente	1	<b>600,00 €</b>
607104010	Serviço de comunicações por 1 ano: ligação + dados	1	<b>600,00 €</b>
607104020	Serviço de comunicações por 1 ano: ligação + dados, versão c/ caudalímetro	1	<b>750,00 €</b>

**4º  
Passo**

Melhore a sua gestão de rega com um controlo absoluto da água.



Código A	Designação	QTD/Emb.	Preço Unitário
607105032	Caudalímetro para Smartlink em Tê de 1"	1	<b>1 080,00 €</b>
607105050	Caudalímetro para Smartlink em Tê de 1 1/2"	1	<b>1 140,00 €</b>
607105063	Caudalímetro para Smartlink em Tê de 2"	1	<b>1 190,00 €</b>
607105090	Caudalímetro para Smartlink em Tomada de carga de 3"	1	<b>1 260,00 €</b>
607105100	Caudalímetro para Smartlink em Tomada de carga de 4"	1	<b>1 290,00 €</b>



Caudalímetro em Tê



Caudalímetro em tomada de carga simples de instalar



Código A	Designação	QTD/Emb.	Preço Unitário
607103012	Controlo remoto para ET-1600 e ET-4800 (necessita estação meteorológica)	1	<b>180,00 €</b>
607103020	Antena de longo alcance incluindo 6mts de cabo	1	<b>570,00 €</b>
607103022	Antena Standard	1	<b>42,00 €</b>

**① Antena de longo alcance**

Para melhorar a recepção de sinal do modem em zonas com má cobertura.

**② Controlo remoto**

Arranca e desliga zonas individuais. Ideal para quem usa o programador para iluminação.

**Solar**

Não há tomada elétrica? Não há problema! Converta em sistema solar.



**Kit solar:**

Com opção para 24 ou 48 estações, este pack inclui o inversor, mastro em alumínio com painel solar, caixa e pedestal, baterias de gel, painéis policristalino. Verdadeiramente único e versátil, pois permite o uso de válvulas normais de 24VAC em zonas sem electricidade.

**Opcional:** Estação meteorológica e Modem Smartlink.

Código A	Designação	QTD/Emb.	Preço Unitário
607104124	ET-Solar24 - Kit programador solar de até 24 sectores	1	<b>2 950,00 €</b>
607104148	ET-Solar48 - Kit programador solar de até 48 sectores	1	<b>4 990,00 €</b>

**RAIN BIRD - ELETROVÁLVULAS**

**ELETROVÁLVULAS 24 VAC: 1 A 10 BAR**



HV

**Série HV**

Corpo em polipropileno reforçado de fibra de vidro.  
Caudal de 0,05 a 6,82 m³/h.

Código A	Designação	QTD/Emb.	Preço Unitário
500250940	eletroválvula 100-HV - 1" c/ solenoide 24VAC	20	<b>20,80 €</b>
500250945	eletroválvula 100-HV MM - 1" - rosca macho, c/ solenoide 24VAC	20	<b>20,80 €</b>
500250946	eletroválvula 100-HVF - 1" c/ regulador de caudal, c/ solenoide 24VAC	20	<b>23,50 €</b>



JTV

**Série JTV**

Corpo em PVC com tampa roscada de fácil remoção. Dupla filtragem: membrana com filtro autolimpante e filtro no solenoide.  
Caudal de 0,23 a 6,8 m³/h.

Código A	Designação	QTD/Emb.	Preço Unitário
500251025	eletroválvula 100-JTV - 1" c/ solenoide 24VAC	20	<b>27,20 €</b>
500251030	eletroválvula 100-JTV-MM - 1" - rosca macho c/ solenoide 24VAC	20	<b>27,20 €</b> <span style="color:red">■</span>
500251040	eletroválvula 100-JTVF - 1" - c/ regulador de caudal, c/ solenoide 24VAC	20	<b>27,20 €</b> <span style="color:red">■</span>



DV

**Série DV**

Corpo em PVC. Dupla filtragem: membrana com filtro autolimpante e filtro no solenoide.  
Caudal de 0,24 a 9,0 m³/h para as 100-DV, 0,24 a 4,5 m³/h para as 075-DV e 45,42 a 1 817 l/h para a LfV

Código A	Designação	QTD/Emb.	Preço Unitário
500250575	eletroválvula LfV (Low Flow Valve) - de baixo caudal 3/4" c/ solenoide 24VAC	12	<b>29,30 €</b>
500250750	eletroválvula DV075 - 3/4" c/ solenoide 24VAC	20	<b>30,70 €</b>
500251000	eletroválvula 100-DV - 1" c/ solenoide 24VAC	20	<b>29,00 €</b>
500251120	eletroválvula 100-DV MM - 1" - rosca macho c/ solenoide 24VAC	20	<b>29,00 €</b>
500251100	eletroválvula 100-DVF - 1" c/ regulador de caudal, c/ solenoide 24VAC	20	<b>40,20 €</b>



PGA

**Série PGA**

Corpo em PVC. Controlo de débito. Configuração linha/ângulo.  
Caudal de 1,14 a 34,05 m³/h.

Código A	Designação	QTD/Emb.	Preço Unitário
500251200	eletroválvula PGA100 - 1" c/ solenoide 24VAC	10	<b>50,90 €</b>
500251500	eletroválvula PGA150 - 1 1/2" c/ solenoide 24VAC	8	<b>92,60 €</b>
500252000	eletroválvula PGA200 - 2" c/ solenoide 24VAC	4	<b>129,80 €</b>

**ELETROVÁLVULAS 9 VDC: 1 A 10 BAR**

As mesmas características que acima, mas fornecido com solenoide de 9V.



JTV-9V

**Série JTV 9 volts**

Código A	Designação	QTD/Emb.	Preço Unitário
500251010	eletroválvula 100-JTV - 1" c/ solenoide 9VDC	20	<b>46,90 €</b>



DV-9V

**Série DV 9 volts**

Código A	Designação	QTD/Emb.	Preço Unitário
500250590	eletroválvula LfV (Low Flow Valve) - de baixo caudal 3/4" c/ solenoide 9V	12	<b>47,00 €</b>
500250700	eletroválvula DV075 - 3/4" c/ solenoide 9VDC	20	<b>39,00 €</b> <span style="color:red">■</span>
500250970	eletroválvula 100-DV - 1" c/ solenoide 9VDC	20	<b>50,90 €</b>
500251110	eletroválvula 100-DV MM - 1" - rosca macho c/ solenoide 9VDC	20	<b>50,90 €</b>



PGA-9V

**Série PGA 9 volts**

Código A	Designação	QTD/Emb.	Preço Unitário
500251190	eletroválvula PGA100 - 1" c/ solenoide 9VDC	10	<b>78,70 €</b>
500251450	eletroválvula PGA150 - 1 1/2" c/ solenoide 9VDC	8	<b>115,80 €</b>
500251590	eletroválvula PGA200 - 2" c/ solenoide 9VDC	4	<b>152,80 €</b>

**PRESTAÇÕES: Perdas de Carga**

m³/h	100-HV	m³/h	100-JTV	100-JTV MM
0,25	0,11	0,23	0,20	0,26
0,75	0,14	0,60	0,23	0,30
1,00	0,16	1,20	0,27	0,32
2,00	0,23	3,60	0,40	0,40
5,00	0,32	4,50	0,49	0,46
7,50	0,42	6,00	0,60	0,58
9,10	0,57	6,80	0,67	0,66

m³/h	LFV-075	075-DV	100-DV 100DVF	100-DV-MM
0,05	0,19			
0,45	0,24			
0,91	0,26			
1,36	0,30			
1,82	0,36			
0,24		0,22	0,23	0,22
0,60		0,26	0,24	0,24
1,20		0,29	0,26	0,26
3,60		0,45	0,32	0,37
4,50		0,53	0,35	0,42
6,00		-	0,41	0,53
9,00		-	0,59	0,87

m³/h	100 PGA		150 PGA		200 PGA	
	Linha	Ângulo	Linha	Ângulo	Linha	Ângulo
1,20	0,38	0,38				
3,00	0,41	0,41				
6,00	0,43	0,43	0,10	0,07		
9,00	0,48	0,48	0,22	0,14	0,08	0,07
12,00			0,38	0,23	0,12	0,07
15,00			0,61	0,36	0,17	0,10
18,00			0,86	0,51	0,24	0,13
21,00			1,16	0,70	0,33	0,18
24,00					0,43	0,23
27,00					0,54	0,30
30,00					0,66	0,36
34,00					0,83	0,45

**RAIN BIRD - ACESSÓRIOS PARA eletroválvulas**



**PRS Dial**

Regulador de pressão aplicável em todas as eletroválvulas Rain Bird das séries PGA, PEB, PESB, BPE e BPES.

Código A	Designação	QTD/Emb.	Preço Unitário
500255000	PRS Dial - Módulo regulador de pressão. Aplicável em eletroválvulas Rain Bird.	1	<b>115,00 €</b>

**Solenóides para eletroválvulas**

Código A	Designação	QTD/Emb.	Preço Unitário
512085880	Solenóide 24VAC para Série DV	1	<b>22,10 €</b>
512095320	Solenóide 24VAC para Série PGA	1	<b>60,70 €</b>
500123000	Solenóide 9VDC para válvulas Rain Bird	8	<b>41,70 €</b>

**Chave JTV**

Para desenroscar a tampa.

Código A	Designação	QTD/Emb.	Preço Unitário
500255550	Chave para JTV	1	<b>5,35 €</b>

**RAIN BIRD - CONETORES ELÉTRICOS**



Para instalações de rega e iluminação (até 30 V), permitem ligar rapidamente vários conetores. À prova de água.

Código A	Designação	QTD/Emb.	Preço Unitário
500350500	KING "Residencial" - para 2 cabos de 2,5mm <sup>2</sup> ou 3 cabos de 1,5mm <sup>2</sup> - máx. 30V	10	<b>1,60 €</b>
500350600	DBM "Residencial" - para 3 cabos de 1,5mm <sup>2</sup> - máx. 30V	10	<b>1,80 €</b>



Código A	Designação	QTD/Emb.	Preço Unitário
500351050	DBRY - Conetor para um máximo de 3 fios de 4 mm <sup>2</sup> (30V max)	10	<b>2,70 €</b>



Código A	Designação	QTD/Emb.	Preço Unitário
500356500	Ferramenta para descarnar cabos eléctricos "wire stripper"	1	<b>44,90 €</b>

**RAIN BIRD - CABOS ELÉTRICOS**



**Bobines de Cabo de 1 condutor.**

Disponível em várias cores, próprio para enterrar.

Código A	Designação	QTD/Emb.	Preço Unitário
509901020	Cabo eléctrico 1 x 1,5mm <sup>2</sup> , revestimento PE, bobine de 200m	1	<b>145,00 €</b>
509901120	Cabo eléctrico 1 x 2,5mm <sup>2</sup> , revestimento PE, bobine de 300m	1	<b>217,00 €</b>



**Cabo "IRRIGATION"**

Cabo multicondutores de baixa voltagem (< 30 v). Muito resistente à humidade. Máxima distância entre o programador e uma eletroválvula: 350 m.

Código A	Designação	QTD/Emb.	Preço Unitário
509903750	Cabo "IRRIGATION" 0,8mm <sup>2</sup> , 3 condutores, bobine de 75m	1	<b>83,00 €</b>
509905750	Cabo "IRRIGATION" 0,8mm <sup>2</sup> , 5 condutores, bobine de 75m	1	<b>125,00 €</b>
509907750	Cabo "IRRIGATION" 0,8mm <sup>2</sup> , 7 condutores, bobine de 75m	1	<b>170,00 €</b>
509909750	Cabo "IRRIGATION" 0,8mm <sup>2</sup> , 9 condutores, bobine de 75m	1	<b>220,00 €</b>
509909753	Cabo "IRRIGATION" 0,8mm <sup>2</sup> , 13 condutores, bobine de 75m	1	<b>290,00 €</b>



**Cabo MW**

Cabo de sinal resistente à indutância para sistemas de descodificadores ESsp-LXD e Site Control.

Código A	Designação	QTD/Emb.	Preço Unitário
500207450	Cabo MW azul 2 x 2,5mm <sup>2</sup> , duplo revestimento PE-PE, bobine de 500m	1	<b>1 334,00 €</b>



**HUNTER - ELETROVÁLVULAS**

**ELETROVÁLVULAS 24 VAC: 1,5 A 10 BAR**



PGV 100

**Série PGV**

Corpo em PVC. Os parafusos de tampa cativos permitem uma manutenção simples das válvulas. A purga manual externa e interna permite a ativação rápida e fácil na válvula. Caudal de 0,3 a 34 m³/h com perdas de cargas mínimas.

Código A	Designação	QTD/Emb.	Preço Unitário
550250100	PGV 100 - eletroválvula PGV da Hunter, rosca 1" fêmea. Modelo 24VAC	20	<b>25,70 €</b>
550250101	PGV 100 M/M - eletroválvula PGV da Hunter, rosca 1" macho. Modelo 24VAC	20	<b>25,40 €</b>
550250102	PGV 101G-B - eletroválvula 1" da Hunter com regulador de caudal	20	<b>27,00 €</b>
550250150	PGV-151-B - eletroválvula PGV da Hunter, rosca 1 1/2" fêmea. Modelo 24VAC	8	<b>88,90 €</b>
550250200	PGV-201-B - eletroválvula PGV da Hunter, rosca 2" fêmea. Modelo 24VAC	8	<b>127,00 €</b>

Foto cortesia de Hunter®



PGV 101G-B

Foto cortesia de Hunter®



PGV 100 M/M

Foto cortesia de Hunter®



PGV 151-B e 201-B  
Configuração linha/ângulo.

Foto cortesia de Hunter®

**PRESTAÇÕES: Perdas de Carga**

m³/h	PGV 100	PGV 151	PGV 201
0,30	0,10		
1,00	0,10		
2,50	0,10		
3,50	0,20		
4,50	0,20	0,20	0,10
7,00	0,40	0,20	0,10
8,00		0,20	0,10
9,00		0,20	0,10
11,00		0,30	0,10
13,50		0,30	0,10
18,00		0,40	0,20
22,50		0,60	0,30
27,00		0,80	0,40
30,50			0,60
34,00			0,70

**ELETROVÁLVULAS 9 VDC: 1,5 A 10 BAR**

As mesmas características que acima, mas fornecido com solenóide de 9V.

**Série PGV 9 volts**

Código A	Designação	QTD/Emb.	Preço Unitário
550250010	PGV 100 - eletroválvula PGV da Hunter, rosca 1" fêmea. Modelo 9VDC	20	<b>53,40 €</b>
550250012	PGV 100 M/M - eletroválvula PGV da Hunter, rosca 1" macho. Modelo 9VDC	20	<b>53,40 €</b>
550250155	PGV-151-B - eletroválvula PGV da Hunter, rosca 1 1/2" fêmea. Modelo 9VDC	8	<b>115,00 €</b>
550250210	PGV-201-B - eletroválvula PGV da Hunter, rosca 2" fêmea. Modelo 9VDC	8	<b>155,00 €</b>

**ELETROVÁLVULAS 24 VAC: 1,5 A 15 BAR**



ICV-201G-B

Fotos cortesia de Hunter®



ICV-301G-B

**Série ICV**

Corpo em nylon com fibra de vidro. A purga manual externa e interna permite a ativação rápida e fácil na válvula. Caudal de 9 a 68 m³/h com perdas de cargas mínimas.



**PRESTAÇÕES: Perdas de Carga**

m³/h	ICV 201	ICV 301
17,00	0,10	
20,50	0,20	
23,00	0,30	
27,00	0,40	
30,50	0,50	
34,00	0,60	0,20
40,00	0,90	0,20
45,50	1,20	0,30
51,00		0,30
57,00		0,40
62,50		0,50
68,00		0,60

Código A	Designação	QTD/Emb.	Preço Unitário
550250220	ICV-201G-B - eletroválvula 2" 24V Hunter	8	<b>178,00 €</b>
550250300	ICV-301-B - eletroválvula 3" 24V Hunter	4	<b>457,00 €</b>

**HUNTER - ACESSÓRIOS PARA ELETROVÁLVULAS**

**Solenóides**



Foto cortesia de Hunter®

Código A	Designação	QTD/Emb.	Preço Unitário
550257910	Solenóide 24VAC Hunter	1	<b>25,40 €</b>
500257900	458200 - Solenóide de impulsos Hunter - 9VDC - para todas as válvulas Hunter	1	<b>38,10 €</b>

**Accu-Sync**

Regulador de pressão ajustável, aplicável em todas as eletroválvulas Hunter. Permite regular a pressão de saída no intervalo de 1.4 a 7 bar.



Foto cortesia de Hunter®

Código A	Designação	QTD/Emb.	Preço Unitário
550259999	ACCU-SET - regulador pressão ajustável Hunter	1	<b>60,00 €</b>



**K-RAIN - ELETROVÁLVULAS**

**ELETROVÁLVULAS 24 VAC: 0,7 A 10 BAR**



**Série K-Rain**

De construção em PVC com regulação de caudal, filtro interno inox e abertura manual.

Código A	Designação	QTD/Emb.	Preço Unitário
603251120	7101 eletroválvula de 1", c/ solenóide 24 VAC	12	<b>18,50 €</b>
603251520	7115 eletroválvula de 1 1/2", c/ solenóide 24 VAC	12	<b>58,90 €</b>

**ELETROVÁLVULAS 9 VDC: 0,7 A 10 BAR**

As mesmas características que acima, mas fornecido com solenóide de 9V.



**Série K-Rain 9 volts**

Código A	Designação	QTD/Emb.	Preço Unitário
603251110	7101 - eletroválvula 1", c/ solenóide de 9 VDC	12	<b>34,90 €</b>
603251620	7115 - eletroválvula de 1 1/2", c/ solenóide de 9 VDC	12	<b>68,00 €</b>

**PRESTAÇÕES: Perdas de Carga**

m³/h	7101	7115
1,14	0.20	
2,30	0.14	
3,40	0.12	
4,50	0.21	0.21
6,80	0.34	0.18
9,00		0.16
11,40		0.20
13,70		0.28
18,00		0.38



**K-RAIN - ACESSÓRIOS PARA ELETROVÁLVULAS**

**Solenóides**



Código A	Designação	QTD/Emb.	Preço Unitário
603251920	Solenóide 24V K-Rain	1	<b>12,00 €</b>
603251910	Solenóide 9VDC K-Rain	1	<b>13,50 €</b>

**ACESSÓRIOS DE MONTAGEM EM PVC PARA ELETROVÁLVULAS**



Código A	Designação	QTD/Emb.	Preço Unitário
500255500	Tê roscado 1" M x 1" M x 1" F BSP p/ eletroválvulas de 1"	20	<b>3,10 €</b>

Código A	Designação	QTD/Emb.	Preço Unitário
500256000	Colector em Tê RB1301-010: 1" F x 1" M x 1" M	25	<b>6,60 €</b>
500256010	Colector em Tê RB1201-010: 1" F x 1" F x 1" M	25	<b>6,70 €</b>

Código A	Designação	QTD/Emb.	Preço Unitário
500256015	Colector de 2 saídas RB1301-210: 1" macho	25	<b>12,80 €</b>
500256025	Colector de 3 saídas RB1301-310: 1" macho	25	<b>19,10 €</b>
500256035	Colector de 4 saídas RB1301-410: 1" macho	25	<b>25,50 €</b>

Código A	Designação	QTD/Emb.	Preço Unitário
500256020	Colector de 2 saídas RB1201-210: 1" fêmea	25	<b>12,80 €</b>
500256030	Colector de 3 saídas RB1201-310: 1" fêmea	25	<b>19,10 €</b>
500256040	Colector de 4 saídas RB1201-410: 1" fêmea	25	<b>25,50 €</b>



**ACESSÓRIOS DE MONTAGEM EM PVC PARA ELETROVÁLVULAS (cont.)**



Código A	Designação	QTD/Emb.	Preço Unitário
500256045	Joelho fêmea-macho 1"	25	5,60 €
500256050	Joelho fêmea-fêmea 1"	25	6,30 €

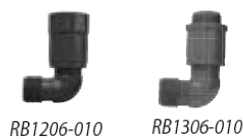

Código A	Designação	QTD/Emb.	Preço Unitário
500256055	Joelho macho-fêmea 1"	25	6,30 €
500256060	Joelho macho-macho 1"	25	5,60 €



Código A	Designação	QTD/Emb.	Preço Unitário
500256070	União 1"F x 1"F	100	1,60 €
500256075	União de redução 1"F x 3/4"F	100	1,60 €
500256080	União de redução 1"M x 3/4"M	100	1,90 €



Código A	Designação	QTD/Emb.	Preço Unitário
500256085	Casquilho duplo 1"M x 1"M	100	1,70 €
500256090	Casquilho de redução 1"M x 3/4"M	100	1,90 €



Código A	Designação	QTD/Emb.	Preço Unitário
500256065	Tampão 1"F	100	1,40 €

**MANGUEIRAS DE JARDIM**

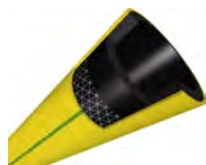

Mangueiras de jardim Ø 19 ou 25 mm

Código A	Designação	QTD/Emb.	Preço Unitário
402010025	Mangueira para jardim 19mm (rolo 50 mts.)	1	67,00 €
402010032	Mangueira para jardim 25mm (rolo 50 mts.)	1	103,00 €

**ABRAÇADEIRAS PARA MANGUEIRA**



Código D	Designação	QTD/Emb.	Preço Unitário
402010005	Abraçadeira Inox 20-32W4 com 9mm	1	0,65 €

**ACOPLAMENTOS GEKA (TIPO BAIONETA)**



Código D	Designação	QTD/Emb.	Preço Unitário
401030015	Acoplamento p/mangueira 3/8"	10	3,00 €
401030020	Acoplamento p/mangueira 1/2"	10	3,00 €
401030025	Acoplamento p/mangueira 3/4"	10	3,10 €
401030032	Acoplamento p/mangueira 1"	10	3,50 €
401030040	Acoplamento p/mangueira 1 1/4"	10	4,50 €
401030050	Acoplamento p/mangueira 1 1/2"	10	5,80 €
401020015	Acoplamento macho 3/8"	10	2,90 €
401020020	Acoplamento macho 1/2"	10	2,90 €
401020025	Acoplamento macho 3/4"	10	2,90 €
401020032	Acoplamento macho 1"	10	3,00 €
401020040	Acoplamento macho 1 1/4"	10	3,70 €
401020050	Acoplamento macho 1 1/2"	10	4,40 €
401010015	Acoplamento fêmea 3/8"	10	2,90 €
401010020	Acoplamento fêmea 1/2"	10	2,90 €
401010025	Acoplamento fêmea 3/4"	10	2,90 €
401010032	Acoplamento fêmea 1"	10	3,00 €
401010040	Acoplamento fêmea 1 1/4"	10	3,70 €
401010050	Acoplamento fêmea 1 1/2"	10	4,40 €
401040030	Acoplamento 2 vias 3/4" macho/fêmea	10	13,00 €
401040010	Tampão GEKA	10	2,90 €
401040020	Junta de borracha GEKA	10	0,30 €

**VÁLVULAS MANUAIS DE ACOPLAMENTO RÁPIDO TIPO "SURE-QUICK"**

**EM PLÁSTICO DE 3/4"**



**Tomada de água em plástico e chave da Rain Bird**  
Permite acesso fácil a água de forma segura e discreta.  
Pressão máxima 6 bar, até 5m<sup>3</sup>/h (perda 0,35bar)

Código A	Designação	QTD/Emb.	Preço Unitário
500273000	<b>P-33</b> Boca de rega com tampa de plástico verde, rosca 3/4" M	20	<b>18,70 €</b>
500274000	<b>P33-DK</b> Chave para boca de P-33, rosca 3/4" macho	10	<b>3,90 €</b>
500275250	<b>P SH-O</b> Joelho giratório de plástico p/ chave P-33DK rosca 3/4"Fx3/4" M	10	<b>5,00 €</b>



**EM BRONZE DE 3/4"**



**Tomadas de água em bronze e chave da Rain Bird**  
Permite acesso fácil à água de forma segura e discreta.  
Caudal máximo 4 m<sup>3</sup>/h, pressão máxima 8,6 bar.

Código A	Designação	QTD/Emb.	Preço Unitário
500270750	3RC Boca de rega com tampa de termoplástico amarela, rosca 3/4" F	15	<b>70,00 €</b> <input type="checkbox"/>
500273500	33DK Chave em bronze para boca 3RC, rosca 1/2"Fx3/4" M	10	<b>55,70 €</b> <input type="checkbox"/>

**VÁLVULAS MANUAIS DE ACOPLAMENTO RÁPIDO TIPO "SURE-QUICK" (cont.)**



**Tomadas de água em bronze e chave da AQUAPRÓ**  
Com as mesmas características das da Rain Bird, mas com fechadura na tampa.

Código A	Designação	QTD/Emb.	Preço Unitário
500280025	Tomada de água 3/4" c/fecho	30	<b>50,00 €</b>
500280125	Chave de baioneta p/tomada 3/4"	10	<b>22,00 €</b>
500280225	Joelho giratório 3/4" F x 3/4" M	1	<b>22,00 €</b>
500280500	Chave p/ abertura da tampa AQUAPRÓ	1	<b>8,00 €</b>

**Engate rápido e seguro**  
Utilizado em residências e jardins municipais como ponto de água para ligar mangueiras

**EM BRONZE DE 1" E 1 1/2"**



Boca de rega 5LRC (1")

**Tomadas de água em bronze e chave da Rain Bird**  
Permite acesso fácil à água de forma segura e discreta.  
Caudal máximo 16 m<sup>3</sup>/h, pressão máxima 8,6 bar.

Código A	Designação	QTD/Emb.	Preço Unitário
500272000	5SRC Boca de rega com tampa de termoplástico amarela c/ fechadura, rosca 1" F BSP	7	<b>143,00 €</b>
500273750	5LRC Chave para a boca de rega, rosca 1" BSP macho	10	<b>136,00 €</b>
500275100	SH-2 Joelho giratório de bronze p/ chave 5LRC, rosca 1"Fx1" M	1	<b>182,00 €</b>
500273250	Chave para abertura da tampa da boca de rega 5LRC	1	<b>22,80 €</b> <input type="checkbox"/>



Chave 55K-1-BSP (1")

**Tomadas de água em bronze e chave da AQUAPRÓ**  
Com as mesmas características das da Rain Bird, mas com fechadura na tampa.

Código A	Designação	QTD/Emb.	Preço Unitário
500280032	Tomada de água 1" c/fecho	15	<b>78,00 €</b>
500280132	Chave de baioneta p/tomada 1"	5	<b>44,00 €</b>
500280232	Joelho giratório 1" F x 1" M	1	<b>25,00 €</b>
500280500	Chave p/ abertura da tampa AQUAPRÓ	1	<b>8,00 €</b>



Joelho giratório SH-2-BSP (1")

**Tomadas de água em bronze e chave da AQUAPRÓ**

Código A	Designação	QTD/Emb.	Preço Unitário
500280050	Tomada de água 1 1/2" c/fecho	1	<b>150,00 €</b>
500280150	Chave de baioneta p/tomada 1 1/2"	1	<b>90,00 €</b>
500280500	Chave p/ abertura da tampa AQUAPRÓ	1	<b>8,00 €</b>

**AQUAMATIC - CAIXAS PARA VÁLVULAS**



708

910

**Caixas para válvulas "AQUAMATIC"**

Em polipropileno preto e tampa verde, leves e funcionais com uma excelente relação preço/qualidade.

Código A	Designação	QTD/Emb.	Preço Unitário
609450010	Caixa para válvulas AQUAMATIC-708, base Ø 20 cm, alt.= 20 cm	1	<b>5,00 €</b>
609450020	Caixa para válvulas AQUAMATIC-910, base Ø 33 cm, alt.= 25 cm	1	<b>10,10 €</b>



1419



1220

Código A	Designação	QTD/Emb.	Preço Unitário
609450030	Caixa para válvulas AQUAMATIC-1419, base 35x48 cm, alt. = 30 cm	1	<b>23,50 €</b>
609450040	Caixa para válvulas AQUAMATIC-1220, base 43x60 cm, alt. = 30 cm	1	<b>40,00 €</b>

**RAIN BIRD - CAIXAS PARA VÁLVULAS**

**SÉRIE VBA**



VBA17186

**Caixas para válvulas VBA - RAIN BIRD**

Em polipropileno preto e tampa verde, leves e funcionais com uma boa relação preço/qualidade. Saídas pré-cortadas para abertura sem ferramentas.

Código A	Designação	QTD/Emb.	Preço Unitário
500301200	Caixa para válvulas com hidrante e válvula de 3/4" incorporada, Ø 21 cm, alt.= 12 cm	1	<b>32,00 €</b>



VBA 708

VBA 910

Código A	Designação	QTD/Emb.	Preço Unitário
500302672	Caixa para válvulas VBA-708B - PRETA Ø 20 cm, alt.= 24 cm	1	<b>6,80 €</b>
500302673	Caixa para válvulas VBA-910 PRETA, Ø 33,5 cm, alt.= 25,5 cm	1	<b>14,60 €</b>



VBA 1419

VBA 1220

Código A	Designação	QTD/Emb.	Preço Unitário
500302674	Caixa para válvulas VBA-1419 PRETA, 37x50,5 cm, alt. = 30,5 cm	1	<b>34,00 €</b>
500302675	Caixa para válvulas VBA-1220 PRETA, 48x63 cm, alt. = 30,5 cm	1	<b>54,00 €</b>



T1419-P  
Tampa

E1419-P  
Extensão

Código A	Designação	QTD/Emb.	Preço Unitário
500302774	Tampa para caixa de válvulas VBA-1419-PRETA	1	<b>16,10 €</b>
500302775	Tampa para caixa de válvulas VBA-1220-PRETA	1	<b>22,40 €</b>
500302915	Extensão para caixa de válvulas VBA-1419-PRETA	1	<b>19,60 €</b>
500302920	Extensão para caixa de válvulas VBA-1220-PRETA	1	<b>26,80 €</b>

**SÉRIE HDPE**



VB-7RND

VB-10RND-H

**Caixas para válvulas série HDPE - RAIN BIRD**

Em fibra de vidro. Orifícios pré-cortados. Caixa em cor preta com tampa verde.

Código A	Designação	QTD/Emb.	Preço Unitário
500300005	VB-7RND Caixa redonda em fibra de vidro Ø no topo 18 cm, alt.= 22,9 cm	1	<b>14,60 €</b>
500300010	VB-10RND-H Caixa redonda em fibra de vidro Ø no topo 27 cm, alt.= 25,4 cm	1	<b>20,50 €</b>



VB-STD-H

VB-JMD-H  
VB-SPR-H

Código A	Designação	QTD/Emb.	Preço Unitário
500300019	VB-STD-H Caixa rectangular em fibra de vidro 59x49 cm, alt.=30,7 cm	1	<b>41,00 €</b>
500300020	VB-JMB-H Caixa rectangular em fibra de vidro 70,1x53,3 cm, alt.=30,7 cm	1	<b>60,00 €</b>
500300024	VB-SPR-H Caixa para válvulas, modelo "SUPER JUMBO" 84,1x60,6 cm, alt.= 45,7 cm	1	<b>235,00 €</b>
500300030	VB-MAX-H Caixa para válvulas, modelo "MAXI JUMBO" 102,5x68,9 cm, alt.= 45,7 cm	1	<b>423,00 €</b>

Código A	Designação	QTD/Emb.	Preço Unitário
500300119	Extensão padrão de caixas de válvulas de 6". Corpo Negro sem tampa	1	<b>30,20 €</b>
500300120	Extensão Jumbo de caixas de válvulas de 6". Corpo Negro sem tampa	1	<b>44,60 €</b>

## TAMPAS PARA CAIXAS DE VÁLVULAS RAIN BIRD

### SÉRIE HDPE



Código A	Designação	QTD/Emb.	Preço Unitário
500300218	Tampa p/caixa VB-10RND-H	1	<b>14,30 €</b>
500300219	Tampa p/caixa VB-STD-H	1	<b>20,40 €</b>
500300220	Tampa p/caixa VB-JMB-H	1	<b>36,00 €</b>

## TAMPAS ESPECIAIS PARA CAIXAS DE VÁLVULAS RAIN BIRD

### SÉRIE VB

Tampas para as antigas caixas da Rain Bird série VB.



Caixa da série VB  
produto descontinuado



Código A	Designação	QTD/Emb.	Preço Unitário
500302540	Tampa de relva artificial para caixa VB1419	1	<b>114,70 €</b> <span style="color: red;">■</span>
500302550	Tampa de relva artificial para caixa VB1220	1	<b>155,60 €</b> <span style="color: red;">■</span>



Código A	Designação	QTD/Emb.	Preço Unitário
500302850	Tampa com caixilho em aço para personalizar pelo cliente para VB1419	1	<b>440,00 €</b> <span style="color: red;">■</span>
500302860	Tampa com caixilho em aço para personalizar pelo cliente para VB1220	1	<b>465,00 €</b> <span style="color: red;">■</span>

## ACESSÓRIOS PARA CAIXAS DE VÁLVULAS



Chave 2 em 1

Código A	Designação	QTD/Emb.	Preço Unitário
500302910	Chave 2 em 1 para abrir e levantar tampas de ferro e betão	1	<b>40,50 €</b>



Parafuso anti-vandalismo

Código A	Designação	QTD/Emb.	Preço Unitário
500302900	Parafuso cabeça pentagonal (anti-vandalismo) para caixa de válvulas	1	<b>27,20 €</b>
500302905	Parafuso cabeça hexagonal para caixa de válvulas	1	<b>7,40 €</b> <span style="color: red;">■</span>



Grelha para caixa

Código A	Designação	QTD/Emb.	Preço Unitário
500302570	Grelha para caixa de válvulas VB1419 da série VB (polipropileno alta densidade)	1	<b>36,70 €</b> <span style="color: red;">■</span>
500302575	Grelha para caixa de válvulas VB1220 da série VB (polipropileno alta densidade)	1	<b>63,40 €</b> <span style="color: red;">■</span>

### Esquema de instalação



## TAMPA DE PAVIMENTO

Em polipropileno com fibra de vidro.  
Resistência ao desgaste, e agentes químicos.  
Diam. int 104mm, altura 200mm, tampa 208x208mm.



Tampa de pavimento

Código D	Designação	QTD/Emb.	Preço Unitário
403098080	Tampa de pavimento 208x208mm	1	<b>46,00 €</b>

**ASPERSORES DE GRANDE ALCANCE PARA RELVA NATURAL**

**SÉRIE 8005**



**Aspersores 8005 - Rain Bird**

Ideal para campos desportivos e espaços de grandes dimensões.  
Com válvula SAM anti-drenagem e cobertura de borracha.  
Um só modelo para sector e círculo completo.  
Rosca = 1" fêmea BSP.  
Altura de elevação: 12,7 cm.

**8005-SS-Kit**  
8005-SS com copo

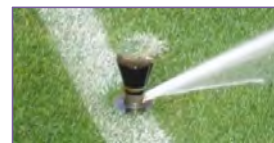

Código B	Designação	QTD/Emb.	Preço Unitário
500641000	8005: sectorial e círculo completo	12	<b>101,00 €</b>
500642000	8005-SS: sectorial e círculo completo em aço inox	12	<b>121,00 €</b>

Código B	Designação	QTD/Emb.	Preço Unitário
500649990	Copo de borracha p/ relva natural (2 peças), não inclui abraçadeiras e parafusos inox	6	<b>60,90 €</b>
500642999	Kit aspersor 8005-SS já montado com copo de borracha para relva	6	<b>179,90 €</b>

**Prestações 8005**

Bar	Bico 12			Bico 14			Bico 16			Bico 18			Bico 20			Bico 22			Bico 24			Bico 26		
	m	m³/h	mm/h	m	m³/h	mm/h	m	m³/h	mm/h	m	m³/h	mm/h	m	m³/h	mm/h	m	m³/h	mm/h	m	m³/h	mm/h	m	m³/h	mm/h
3,5	17,5	2,52	16	18,0	2,89	18	18,7	3,28	18	19,2	3,69	20	19,9	4,25	21	20,0	5,08	25	19,3	5,11	27	20,0	5,57	32
4,0	17,7	2,70	17	18,5	3,17	19	19,6	3,54	18	19,7	3,97	20	20,3	4,5	22	21,3	5,23	23	20,7	5,50	26	21,8	6,01	29
4,5	18,0	2,87	18	18,9	3,37	19	20,1	3,77	19	20,1	4,22	21	21,1	4,79	22	22,0	5,51	23	22,0	5,88	24	22,6	6,42	29
5,0	18,3	3,05	18	19,2	3,54	19	20,4	3,99	20	20,6	4,47	21	21,6	5,11	22	22,4	5,84	23	23,0	6,26	24	23,2	6,80	29
5,5	18,5	3,23	19	19,2	3,72	20	20,6	4,22	20	21,0	4,74	21	21,6	5,42	23	22,8	6,19	24	23,5	6,62	24	24,1	7,14	28
6,0	18,6	3,30	19	19,6	3,96	21	21,0	4,45	20	21,5	4,95	21	22,1	5,65	23	22,9	6,71	26	23,9	6,92	24	24,1	7,50	30
6,2	-	-	-	19,8	4,06	21	21,0	4,54	21	21,7	5,04	21	-	-	-	-	-	-	-	-	-	-	-	-
6,5	-	-	-	-	-	-	-	-	-	-	-	-	22,5	5,89	23	23,4	6,84	25	24,1	7,22	25	24,3	7,91	31
6,9	-	-	-	-	-	-	-	-	-	-	-	-	22,9	6,09	23	23,5	6,97	25	24,1	7,45	26	24,7	8,24	31

**SÉRIE AQUAPRÓ**



**Aspersor CPR**

Com copo p/ relva natural.  
26 mts aos 6 bar e com 15 m³/h.  
Rosca = 1 1/2" fêmea BSP.

Código B	Designação	QTD/Emb.	Preço Unitário
609253100	Aspersor emergente AQUAPRÓ tipo "91DHL" FC com copo p/ relva	4	<b>640,00 €</b>

**CANHÕES DE TURBINA DE INSTALAÇÃO ABAIXO DO SOLO PARA RELVA SINTÉTICA**



Canhão Sime Sportgun  
Rosca de 1 1/2".



Canhão Sime Playground  
Rosca de 2".



Canhão Perrot VP3  
Rosca de 2".

Código B	Designação	QTD/Emb.	Preço Unitário
605101630	Canhão emergente SIME PSG 1 1/2"	1	<b>620,00 €</b>
605101750	Canhão emergente SIME PG 2"	1	<b>1 080,00 €</b>
609253300	Canhão emergente Perrot VP3 - 2" com eletroválvula incorporada	1	<b>2 630,00 €</b>

**SIME PSG 1 1/2"**

Bar	Bico 10 mm		Bico 12 mm		Bico 14 mm		Bico 16 mm		Bico 18 mm	
	m	m³/h	m	m³/h	m	m³/h	m	m³/h	m	m³/h
2,0	20,5	6,1	21,0	7,6	21,5	1,4	22,0	13,5	29,0	21,0
3,0	23,0	7,4	24,0	9,3	26,5	12,7	28,5	16,5	32,0	24,3
4,0	26,0	8,6	27,0	10,8	30,5	14,7	31,5	19,1	34,0	27,1
5,0	28,5	9,8	30,0	12,1	33,5	16,4	33,5	21,4	35,0	29,8

**SIME PG 2"**

Bar	Bico 16 mm		Bico 18 mm		Bico 20 mm		Bico 22 mm		Bico 24 mm	
	m	m³/h	m	m³/h	m	m³/h	m	m³/h	m	m³/h
3,0	29,5	18,8	31,0	21,0	35,0	32,7	36,0	38,9	37,0	45,9
4,0	32,5	21,8	34,0	24,3	39,0	36,5	39,5	43,5	40,5	51,3
5,0	35,0	24,3	37,0	27,1	46,0	40,0	44,0	47,7	45,0	56,2
6,0	37,0	26,7	39,0	29,7	44,0	43,2	47,0	51,5	47,5	60,7
7,0	39,0	28,9	40,5	32,1	45,0	46,3	48,0	55,2	48,5	65,0

**Perrot VP3 2"**

Bar	Bico 16 mm		Bico 20 mm		Bico 24 mm	
	m	m³/h	m	m³/h	m	m³/h
4,0	34,0	23,0	40,0	33,3	42,0	45,8
5,0	37,0	25,7	42,0	37,2	44,0	51,2
6,0	40,0	28,2	45,0	40,7	49,0	56,1
7,0	42,0	30,4	48,0	44,0	52,0	60,6
8,0	44,0	32,6	50,0	47,0	54,0	64,7



**CANHÕES DE IMPACTO DE INSTALAÇÃO ACIMA DO SOLO**

**Canhão Rain Gun 3003 - Rain Bird**

Corpo em alumínio, braço e molas em aço inox, juntas em nitrilo, colher e bicos em Delrin. Canhão sectorial de retorno lento. 6 tamanhos de bicos cónicos de plástico. Montagem sobre flange. Contrapeso opcional. Alcance 45 mts aos 6 bar e com 30 m³/h. Flange de 2".

**Canhão Rain Gun 2005 - Rain Bird**

Corpo e braço em alumínio, molas em aço inox, juntas em nitrilo, colher e bicos em Delrin. Sectorial de recuo. 2 tipos de bicos: 6 cónicos de plástico para alcance máximo e 6 em inox para uma rega mais uniforme. Montagem sobre flange. Contrapeso opcional. Alcance 50 mts aos 6,5 bar e com 50m³/h. Flange de 3".

Código B	Designação	QTD/Emb.	Preço Unitário
502003800	Canhão "RAIN BIRD" SR3003-BICO TUBULAR-GNS-3003T	1	<b>1 450,00 €</b>
502001600	Canhão "RAIN BIRD" SR2005-BICO TUBULAR GNS-5T	1	<b>1 853,00 €</b>

**SR2005**

Bar	Bico 21 mm		Bico 23 mm		Bico 26 mm		Bico 28 mm		Bico 30 mm		Bico 33 mm	
	m	m³/h	m	m³/h	m	m³/h	m	m³/h	m	m³/h	m	m³/h
4,0	44,0	32,1	45,0	38,6	46,5	50,5	50,0	58,1	51,5	67,7	54,0	82,40
4,5	45,7	34,0	46,7	40,8	48,7	53,0	52,5	61,7	54,2	71,7	56,0	87,3
5,0	47,5	35,9	48,5	43,1	51,0	56,0	55,0	65,3	57,0	75,8	58,0	92,20
5,5	48,2	37,6	49,5	45,2	51,5	58,5	56,7	68,3	59,2	79,4	58,7	96,50
6,0	49,0	39,3	50,5	47,3	52,0	61,1	58,5	71,3	61,5	83,0	59,5	100,90
6,5	50,2	40,9	51,0	49,2	52,2	63,6	59,2	74,1	63,2	86,4	60,5	104,50



**SR3003**

Bar	Bico 14 mm		Bico 16 mm		Bico 18 mm		Bico 20 mm		Bico 22 mm		Bico 24 mm	
	m	m³/h	m	m³/h	m	m³/h	m	m³/h	m	m³/h	m	m³/h
3,0	32,0	13,0	32,5	16,8	36,0	21,6	40,5	26,5	40,0	31,5	40,0	38,00
3,5	33,5	13,9	34,0	18,0	38,0	23,0	42,0	28,4	41,5	33,8	42,0	40,4
4,0	34,7	14,8	36,0	19,2	40,0	24,5	42,7	30,3	42,5	36,1	43,0	43,10
4,5	36,0	15,7	38,0	20,4	42,0	26,0	43,5	32,2	43,5	38,5	44,0	45,90
5,0	37,5	16,5	38,5	21,4	43,2	27,4	45,0	33,8	46,2	40,5	47,2	48,30
5,5	39,0	17,4	39,0	22,5	44,5	28,8	46,5	35,5	49,0	42,6	50,5	50,70
6,0	40,2	18,2	40,5	23,6	45,5	30,2	48,0	37,3	50,5	44,5	53,0	53,20



**ACESSÓRIOS COMPLEMENTARES PARA CANHÕES DE IMPACTO**

**Rain Gun Mobil**

Estrutura em aço galvanizado, rodas pneumáticas dirigíveis, 6 apoios para canhão Rain Bird 2005 em suporte de hidrante. Base em rede metálica para 2 canhões adicionais e prateleira para suporte de peças.

Código B	Designação	QTD/Emb.	Preço Unitário
801100034	Carro de transporte e arrumo de canhões desportivos SR 2005	1	<b>795,00 €</b>

**Kit Hidrantes para canhões série SR**

Entrada de água com flange de 200 mm. Não inclui canhão nem electroválvula.

Código B	Designação	QTD/Emb.	Preço Unitário
801100001	Kit Hidrantes para canhões série SR	1	<b>242,00 €</b>
801100026	Adaptador ao hidrante para Canhão flangeado	1	<b>64,00 €</b>

**Tampa de proteção Rain Gun Box**

Para tapar e proteger os canhões SR. Fecho com cadeado. Pode ser usado para publicidade.

Código B	Designação	QTD/Emb.	Preço Unitário
801100036	Tampa de proteção "Rain Gun Box"	1	<b>290,00 €</b>

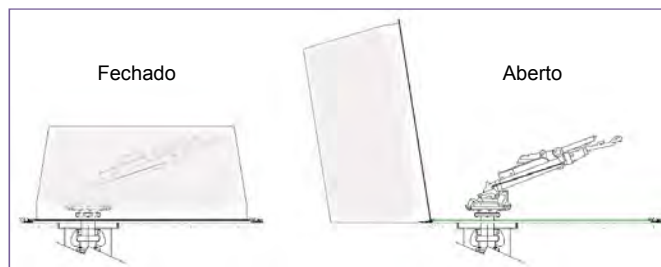

**TINTAS PARA MARCAÇÃO DE LINHAS DE JOGO**



As tintas da Vitax à base de água são amigas do ambiente e foram cientificamente testadas para garantir linhas de jogo bem visíveis sem danificar a relva nem prejudicar a estrutura do solo.  
A Supa Stadia AF e a Stadia Colours podem ser utilizadas em máquinas de pulverização ou com roda de transferência.  
Secagem rápida: 15-20 minutos em dias de bom tempo.

**TINTAS CONCENTRADAS**



**Supa Stadia AF**

Fluidez perfeita tanto diluído como concentrado.  
Permite aplicação em relva sintética.  
Branca excelente e qualidade superior para aplicação nos campos de mais alto nível de exigência.

Supa Stadia AF			
Taxa de diluição recomendada (tinta: água)			
Máquina com	Inicial	Regular	Reforço
Pulverizador	1:4	1:6	1:10
Roda de transf.	Puro	1:3	Não é necessário

Código C	Designação	QTD/Emb.	Preço Unitário
751101014	Tinta branca para relvado Supa Stadia AF	12,5 lt	145,00 €

**Stadia Colours**

Outras cores por encomenda.

Código C	Designação	QTD/Emb.	Preço Unitário
751121010	Tinta para relvado Topline Colours - disponível em amarelo, verde, azul, vermelho	12,5 lt	107,00 €



Stadia Colours			
Taxa de diluição recomendada (tinta: água)			
Máquina com	Inicial	Regular	Reforço
Pulverizador	1:2	1:4	1:6
Roda de transf.	Puro	1:3	Não é necessário

**TINTA PRÉ-DILUÍDA**

**Novo**



**Supaturf RTU**

Tinta pronto a aplicar diretamente da bilha para a máquina para linhas sempre brilhantes.  
Pode ser utilizada em máquinas de pulverização ou com roda de transferência.

Código C	Designação	QTD/Emb.	Preço Unitário
751101015	Tinta branca pronto a aplicar para relvado Ready to use	12,5 lt	45,00 €

**CARROS DE PULVERIZAÇÃO PARA MARCAÇÃO DE LINHAS DE JOGO**



**TSF25 (Tank System Free)**

**Novo**

Carro sem depósito, vem com 2 bilhas de 12,5 lt (1 para a tinta Ready-to-use, outro para a água de limpeza).  
Sem motor, bomba eléctrica. Bateria permite até 2 horas de pulverização entre cargas.

Código C	Designação	QTD/Emb.	Preço Unitário
752100014	TSF25 - sem depósito, pneumáticos, 2 horas de trabalho entre cargas	1	1 725,00 €



**TXE-353**

O favorito. Sem motor.  
Bomba eléctrica. Bateria permite até 2 horas de pulverização entre cargas.  
Consumo aprox. 7 lt./campo.

**Taxas de diluição recomendadas para um depósito de 25 litros**

	1:3	1:4	1:5	1:6	01:07	1:8	1:9	1:10
Tinta	6,2 lt	5,0 lt	4,2 lt	3,6 lt	3,1 lt	2,8 lt	2,3 lt	1,19 lt
Água	18,8 lt	20 lt	20,8 lt	21,4 lt	21,9 lt	22,2 lt	22,7 lt	23,81 lt

**Nota:**

Com uma taxa de aplicação de 1:6 e um consumo de 7 lt./campo, uma bilha de 12,5 lt de Supa Stadia AF permite pintar 21 vezes as linhas brancas de um campo.

Código C	Designação	QTD/Emb.	Preço Unitário
752100013	TXE 353 - depósito 25 litros, pneumáticos, 2 horas de trabalho entre cargas	1	1 725,00 €



**CARRO COM RODA DE TRANSFERÊNCIA PARA MARCAÇÃO DE LINHAS DE JOGO**



**Briteliner Arrow**

A marcação mais precisa, utilizada pelos maiores clubes da Europa. Obriga a 2 passagens (1 em cada direcção). Rolo de 4". Consumo aprox. 8 lt./campo.



Código C	Designação	QTD/Emb.	Preço Unitário
752100010	Briteliner Arrow - tecnologia de roda de transferência, largura 10cm	1	<b>1 308,00 €</b>

**ACESSÓRIOS PARA MARCAÇÃO DE LINHAS DE JOGO**



Código C	Designação	QTD/Emb.	Preço Unitário
752500012	Kit manutenção para TXE - total de 13 peças	1	<b>129,00 €</b>
752500014	Kit sobressalentes para TXE - total de 45 peças	1	<b>195,00 €</b>

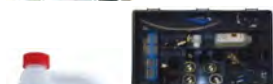

Código C	Designação	QTD/Emb.	Preço Unitário
752500010	Supa-Flush - produto para sanitização das condutas e do depósito	1 lt	<b>52,00 €</b>



Código C	Designação	QTD/Emb.	Preço Unitário
752500016	MORAT - 400 m de corda de alta visibilidade e enrolador p/ linhas sempre rectas	1	<b>239,00 €</b>

**TINTAS EM SPRAY PARA RELVA NATURAL E SINTÉTICA**



Código C	Designação	QTD/Emb.	Preço Unitário
7511410XX	Tinta em spray para relvado "Supamark", nas cores branca, amarela, azul e vermelha	750 ml	<b>18,90 €</b>
7511410XX	Tinta em spray para relvado "Supamark", nas cores verde, preto, laranja	750 ml	<b>18,90 €</b>
752200010	Carro de pintar aplicador de spray versão standard	1	<b>consulte-nos</b>



Possibilidade de retirar a vareta para uma aplicação directa.

**CARROS DE ADUBAÇÃO**



**Evenspray 250**

Máquina pedestre eléctrica com 3 rodas pneumáticas. Ideal para aplicação de fertilizantes líquidos, fungicidas, insecticidas, herbicidas e molhantes. Depósito de 25 lt suficiente para 500 m<sup>2</sup>, 1 lança de 110 cm, 2 horas de autonomia.

Código C	Designação	QTD/Emb.	Preço Unitário
754102500	Carro pulverizador eléctrico Evensprey 250	1	<b>consulte-nos</b>



**Adubador SSR50**

Máquina pedestre com estrutura em aço, rodas pneumáticas, depósito retangular com capacidade para 25 kg, alcance 2,4 a 3,7 m. Ideal para aplicação de fertilizantes granulados.

Código C	Designação	QTD/Emb.	Preço Unitário
756101050	SSR50 - carro adubador	1	<b>340,00 €</b>



**Adubador SSR70**

Máquina pedestre com estrutura em aço, rodas pneumáticas, depósito redondo com capacidade para 25 kg, alcance 2,4 a 3,7 m. Ideal para aplicação de fertilizantes granulados.

Código C	Designação	QTD/Emb.	Preço Unitário
756101070	SSR70 - carro adubador	1	<b>426,00 €</b>

**RAIN BIRD - ASPERSORES DE GRANDE ALCANCE PARA CAMPOS DE GOLFE**



Eagle 351 B

**Aspersor Eagle 351 B**

Regulação do sector pela parte superior.  
Um só modelo para sector e círculo completo.  
Vasta gama de bicos. Alcances de 5,5m a 16,8m  
Gama de pressões dos 4,1 aos 6,2 bar.  
Rosca fêmea 1" ACME.

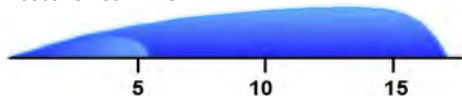

**Série 351-B**

Bar	Bico 18M		Bico 26M		Bico 30M		Bico 36M	
	m	m³/h	m	m³/h	m	m³/h	m	m³/h
4,1	6,1	0,91	7,3	1,27	9,1	1,30	10,4	1,61
4,8	6,1	0,95	7,3	1,36	9,1	1,41	10,4	1,77
5,5	6,7	1,00	7,9	1,48	9,8	1,50	10,4	1,91
6,2	7,3	1,07	7,9	1,57	9,8	1,61	11,0	2,02

Código B	Designação	QTD/Emb.	Preço Unitário
501501351	Eagle 351B: sectorial e círculo completo	10	113,00 €
501509790	Adaptador ACME/BSP 1"	30	12,30 €



Eagle 700/751

**Aspersores série Eagle 700/751**

Caixa hermética. Regulação do sector pela parte superior. Electroválvula incorporada nos Modelos E.  
Versão de círculo completo e de sector.  
Vasta gama de bicos.  
Regulação de pressão incorporada.  
Rosca fêmea 1 1/4" ACME.

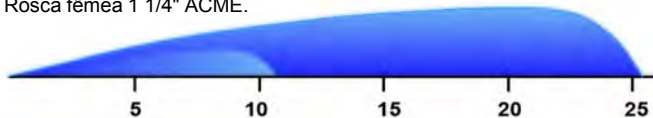

Código B	Designação	QTD/Emb.	Preço Unitário
501507000	Eagle 700E - Eléctrico, círculo completo, bico padrão 40	8	401,00 €
501557000	Eagle 700S - SAM, círculo completo, bico padrão 40	8	365,00 €
501507650	Eagle 751E - Eléctrico, sectorial e círculo completo num só modelo, bico padrão 40	8	454,00 €
501557510	Eagle 751S - SAM, sectorial e círculo completo num só modelo, bico padrão 40	8	403,00 €
5016070XX	Bicos p/ aspersores Eagle 700 - especificar 28, 32, 36, 40, 44, 48	1	7,00 €
5016075XX	Bicos p/ aspersores Eagle 750 e 751 - especificar 28, 32, 36, 40, 44, 48	1	9,70 €
501509795	Adaptador ACME/BSP 1 1/4"	25	12,60 €

**Série 750 e 751**

**Série 700**

Bar	Bico 28		Bico 32		Bico 36		Bico 40		Bico 44		Bico 48	
	m	m³/h	m	m³/h	m	m³/h	m	m³/h	m	m³/h	m	m³/h
3,4	16,8	3,45	18,0	3,88	18,6	4,34	19,2	4,93	-	-	-	-
4,1	17,4	3,82	18,6	4,22	19,2	4,72	20,4	5,41	19,8	5,97	-	-
4,8	18,0	4,11	18,6	4,54	19,8	5,13	21,0	5,81	21,0	6,43	21,0	7,13
5,5	18,0	4,38	18,6	4,86	20,4	5,45	21,0	6,25	21,6	6,90	22,3	7,65
6,2	18,0	4,66	19,2	5,11	21,0	5,79	21,6	6,56	21,6	7,29	22,9	8,11
6,9	17,4	4,88	19,2	5,43	21,0	6,02	21,6	6,97	22,3	7,74	22,3	8,56



Eagle 900/950

**Aspersores série Eagle 900/950**

Rotor emergente.  
Rosca fêmea 1 1/2" ACME.

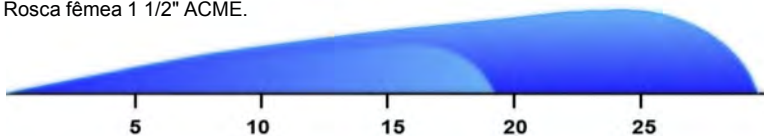

Código B	Designação	QTD/Emb.	Preço Unitário
501509500	Eagle 900E - Eléctrico, círculo completo, bico padrão 60	4	424,00 €
501559000	Eagle 900S - SAM, círculo completo, bico padrão 60	4	384,00 €
50160XXXX	Bicos p/ aspersores Eagle 900- especificar 44, 48, 52, 56, 60, 64	1	9,90 €
501509700	Eagle 950E - Eléctrico, sectorial 40º a 345º, bico padrão 28	4	479,00 €
501559500	Eagle 950S - SAM, sectorial 40º a 345º, bico padrão 28	4	431,00 €
50160XXXX	Bicos p/ aspersores Eagle 950 - especificar 18, 20, 22, 24, 26, 28, 30, 32	1	9,90 €
501509800	Adaptador ACME/BSP 1 1/2"	30	13,30 €



Código B	Designação	QTD/Emb.	Preço Unitário
501511000	Cobertura e anel em relva artificial	1	208,00 €
501511100	Cobertura e anel em borracha	1	163,00 €

**Série 950**

**Série 900**

Bar	Bico 20		Bico 22		Bico 24		Bico 26		Bico 28		Bico 30		Bico 32		Bico 44		Bico 48		Bico 52		Bico 56		Bico 60		Bico 64	
	m	m³/h	m	m³/h	m	m³/h	m	m³/h	m	m³/h	m	m³/h	m	m³/h	m	m³/h	m	m³/h	m	m³/h	m	m³/h	m	m³/h	m	m³/h
4,1	21,9	5,22	22,6	6,02	23,2	7,00	23,8	8,2	-	-	-	-	-	-	19,2	4,85	22,3	6,56	22,9	7,25	-	-	-	-	-	-
4,5	22,3	5,48	22,9	6,29	23,8	7,32	24,4	8,5	25,2	9,44	25,2	10,44	25,3	11,17	19,8	5,11	22,3	6,81	23,5	7,57	25,0	8,94	26,2	9,47	27,4	10,40
5,0	22,7	5,81	23,5	6,66	24,7	7,75	25,1	8,95	25,8	10,00	25,8	10,92	25,7	11,60	20,7	5,40	22,4	7,22	24,2	8,00	25,5	9,40	26,8	10,00	27,9	10,94
5,5	23,2	6,12	24,4	7,01	25,6	8,16	25,6	9,41	26,2	10,72	26,2	11,43	25,9	12,05	21,6	5,59	22,8	7,72	24,7	8,41	25,9	9,87	27,7	10,52	28,3	11,56
6,0	23,6	6,40	24,8	7,34	26,5	8,56	26,0	9,73	26,9	10,93	27,1	11,85	26,6	12,46	21,6	5,90	23,3	7,88	24,7	8,81	26,3	10,34	27,7	11,86	28,8	12,06
6,9	24,4	6,93	25,6	7,86	27,4	9,20	26,8	10,61	27,7	11,86	28,0	12,67	28,0	13,49	22,3	6,35	23,5	8,22	25,3	9,49	27,1	11,15	27,7	11,86	29,6	12,97

**RAIN BIRD - FERRAMENTAS PARA ASPERSORES DE GRANDE ALCANCE**

Código B	Designação	QTD/Emb.	Preço Unitário
501753250	VT-700, chave para instalar a válvula SAM na série Eagle 700/750/751	1	<b>226,00 €</b>
501753250	VT-DR chave para instalar a válvula SAM na série Eagle 900/950	1	<b>230,00 €</b>

Código B	Designação	QTD/Emb.	Preço Unitário
501752250	SRP, pinça para retirar o retentor na série Eagle 900/950	1	<b>185,00 €</b>
501752750	SR-700, pinça para retirar o retentor na Eagle 700/750/751	1	<b>155,00 €</b>

Código B	Designação	QTD/Emb.	Preço Unitário
501751000	DR-SVK-18, chave de 18" do selector para abertura manual dos aspersores DR	1	<b>137,00 €</b>
501751200	DR-SVK-7, chave de 7" do selector p/ abertura manual dos aspersores Eagle eléctricos	1	<b>68,00 €</b>

Código B	Designação	QTD/Emb.	Preço Unitário
501751400	EGL-SVK p/ limpar a areia do selector da válv. de fundo e colocá-lo p/ Eagle eléctricos	1	<b>28,00 €</b>
501751500	IS-TSRS, casquilho de instalação para filtros desmontáveis pelo topo p/Eagle eléctricos	1	<b>28,00 €</b>

Código B	Designação	QTD/Emb.	Preço Unitário
501801499	UHA*, adaptador universal p/ mangueira	1	<b>213,00 €</b>
501700150	PITOT TUBE - adaptador p/manometro	1	<b>37,00 €</b>

\* Permite utilizar os aspersores Eagle's como boca de rega.

**SWING-JOINT PARA ASPERSORES DE GRANDE ALCANCE**

**SWING-JOINT - RAIN BIRD**

Código B	Designação	QTD/Emb.	Preço Unitário
500354000	Swing-joint 1", 30 cm (12") BSP-BSP	15	<b>45,20 €</b>
500358000	Swing-joint 1", 45 cm (18") BSP-BSP	15	<b>50,20 €</b>
500355520	Swing-joint tripló 1", 30 cm (12") BSP-BSP	15	<b>48,10 €</b>

Código B	Designação	QTD/Emb.	Preço Unitário
500355250	Swing-joint 1 1/4", 30 cm (12") BSP-ACME	15	<b>57,30 €</b>
500358250	Swing-joint 1 1/4", 45 cm (18") BSP-ACME	10	<b>61,80 €</b>
500354060	Swing-joint 1 1/4" com 1 joelho extra, 30 cm (12") BSP-ACME	15	<b>57,30 €</b>

Código B	Designação	QTD/Emb.	Preço Unitário
500355500	Swing-joint 1 1/2", 30 cm (12") BSP-ACME	15	<b>70,30 €</b>
500358500	Swing-joint 1 1/2", 45 cm (18") BSP-ACME	10	<b>75,00 €</b>
500354070	Swing-joint 1 1/2" com 1 joelho extra, 30 cm (12") BSP-ACME	15	<b>73,00 €</b>
500355540	Swing-joint tripló 1 1/2", 30 cm (12") BSP-ACME	15	<b>103,00 €</b>

**Características hidráulicas superiores:**  
Conceção inovadora permite reduzir as perdas de carga de 50% em relação aos outros joelhos articulados.

**SWING-JOINT - AQUAPRÓ**

Código B	Designação	QTD/Emb.	Preço Unitário
609303060	Swing joint 3" c/saída 2" macho - 45cm BSP-BSP	1	<b>380,00 €</b>

**RAIN BIRD - ELETROVÁLVULAS PARA CAMPOS DESPORTIVOS**

**ELETROVÁLVULAS 24 VAC: 1,4 A 13,8 BAR**

**Série PEB / PESB**

Corpo em nylon com reforço em fibra de vidro.  
Controlo de débito. Fecho lento para prevenir golpes de aríete.  
Filtro auto-limpante. Na série PESB um raspador é accionado pelo movimento da membrana, limpando mecanicamente o filtro de aço inox em cada operação de abertura e fecho.



Código B	Designação	QTD/Emb.	Preço Unitário
500252250	eletroválvula 100PEB - 1" c/ solenoide 24VAC	10	146,00 €
500252300	eletroválvula 150PEB - 1 1/2" c/ solenoide 24VAC	8	191,00 €
500252500	eletroválvula 200PEB - 2" c/ solenoide 24VAC	8	300,00 €
500253100	eletroválvula 100PES-B - para águas residuais 1" c/ solenoide 24VAC	10	229,00 €
500253500	eletroválvula 150PES-B - para águas residuais 1 1/2" c/ solenoide 24VAC	8	284,00 €
500253750	eletroválvula 200PES-B - para águas residuais 2" c/ solenoide 24VAC	8	352,00 €

**Série BPE**

Corpo em bronze e tampa em nylon reforçada em fibra de vidro.  
Fecho lento para prevenir golpes de aríete. Configuração linha/ângulo.  
Na série BPES um raspador é accionado pelo movimento da membrana, limpando mecanicamente o filtro de aço inox em cada operação de abertura e fecho.  
Caudal de 13,6 a 68 m³/h.



Código B	Designação	QTD/Emb.	Preço Unitário
500253800	eletroválvula BPE-3", corpo em bronze, c/ solenoide 24VAC	1	898,00 €
500253810	eletroválvula BPES 3", auto-limpante, para águas residuais. c/ solenoide 24VAC	1	1 082,00 €

**ELETROVÁLVULA 24 VAC: 0,7 A 10 BAR**

**Série HyFlow**

Corpo em Nylon com fibra de vidro.  
Capacidade de caudal elevada com uma perda de pressão mínima.  
Fornecida com flanges metálicas loucas.  
Caudal de 10 a 80 m³/h.



Código B	Designação	QTD/Emb.	Preço Unitário
500253850	Eletroválvula Hyflow c/ rosca de 3" e flanges removíveis e c/ solenoide 24VAC	1	397,00 €

**RAIN BIRD - FILTROS DE MALHA PARA LAGOS**

**FILTROS ROTATIVOS AUTOLIMPANTE**

**Série CW da Rain Bird**

Filtro Rotativo Autolimpante na sucção da Bomba galvanizado, remove lixo e detritos dos lagos. C om um filtro resistente 10-mesh em aço inoxidável, permite aumentar a eficiência das suas bombas durante muitos anos.



Código B	Designação	QTD/Emb.	Preço Unitário
505500200	Filtro rotativo autolimpante CW200, caudal até 74 m³/h, flange de 4"	1	3 892,00 €
505500400	Filtro rotativo autolimpante CW400, caudal até 125 m³/h, flange de 6"	1	4 916,00 €
505500600	Filtro rotativo autolimpante CW600, caudal até 170 m³/h, flange de 8"	1	5 838,00 €
505500800	Filtro rotativo autolimpante CW800, caudal até 215 m³/h, flange de 10"	1	6 043,00 €
505501000	Filtro rotativo autolimpante CW1000, caudal até 306 m³/h, flange de 10"	1	6 589,00 €
505501400	Filtro rotativo autolimpante CW1400, caudal até 375 m³/h, flange de 10"	1	7 169,00 €
505501700	Filtro rotativo autolimpante CW1700, caudal até 443 m³/h, flange de 10"	1	7 647,00 €

**FILTROS AUTOMÁTICOS COM RETRO-LAVAGEM**

**Série BSF**

Pressão máxima de funcionamento: 10 Bar.  
Malhas de filtragem resistentes, em aço inoxidável, com forma de cunha, disponíveis nos tamanhos de 420, 300, 180, 150 ou 105 micron, não necessita manutenção.  
Sem partes móveis no interior do filtro para substituir.



Configuração vertical



Configuração horizontal

Código B	Designação	QTD/Emb.	Preço Unitário
505550620	Filtro automático com retro-lavagem BSF62, caudal até 57 m³/h, flange de 4"	1	40 078,00 €
505550820	Filtro automático com retro-lavagem BSF82, caudal até 102 m³/h, flange de 6"	1	40 436,00 €
505550830	Filtro automático com retro-lavagem BSF83, caudal até 170 m³/h, flange de 6"	1	53 801,00 €
505551020	Filtro automático com retro-lavagem BSF102, caudal até 277 m³/h, flange de 8"	1	65 237,00 €
505551030	Filtro automático com retro-lavagem BSF103, caudal até 340 m³/h, flange de 8"	1	65 937,00 €
505551040	Filtro automático com retro-lavagem BSF104, caudal até 450 m³/h, flange de 10"	1	85 276,00 €

**RAIN BIRD - DETETOR DE TROVOADA**



**Dt-Lightning**

Deteta a trovoada num raio de 5 a 10 km e desliga os equipamentos do sistema de rega.

Código B	Designação	QTD/Emb.	Preço Unitário
500170500	Detetor DE trovoada Dt-Lightning (transformador e pacote de pilhas não incluídos)	1	<b>5 150,00 €</b>
500170510	Caixa isolante com 12 interruptores	1	<b>6 517,00 €</b>
500170511	Pacote para pilhas recarregáveis	1	<b>182,00 €</b>
500170514	Transformador	1	<b>458,00 €</b>
500170520	Unidade de teste	1	<b>430,00 €</b>

**RAIN BIRD - ISS - SISTEMA INTEGRADO DE CONTROLO DO SOLO**



**ISS - Sistema de Sensor Integrado**

Fornece-lhe um retrato das condições do solo para o ajudar a otimizar o estado de saúde da relva. É o único sistema da indústria capaz de fornecer leituras precisas da humidade, salinidade e temperatura do solo imediatamente após a instalação. Quando associado a um sistema de controlo central Rain Bird, o ISS consegue ajustar automaticamente os tempos de rega dos aspersores para atingir e manter os níveis de humidade pretendidos, minimizando assim o consumo de água, o que resulta numa relva mais saudável e em melhores condições de utilização.

Arranque pela Rain Bird nas instalações incluído.



Código B	Designação	QTD/Emb.	Preço Unitário
500171010	Software Soil Manager Autónomo, só para monitorização	1	<b>8 485,00 €</b>
500171012	Software Soil Manager Integrado p/ sistemas centrais da Rain Bird, v. 7.1 ou superior	1	<b>9 940,00 €</b>
500171014	Sensor TSM-3 (humidade, salinidade, temperatura)	1	<b>1 611,00 €</b>
500171016	Registador de dados ISDL-2400, comunicação s/ fios até 730m, alimentado por bateria	1	<b>5 970,00 €</b>
500171018	Repetidor ISR-2400, comunicação s/ fios até 730m, alimentado por bateria	1	<b>2 095,00 €</b>
500171020	Porta ISG-2400 para 8 dispositivos de rede, alimentação via USB do PC	1	<b>3 142,00 €</b>

**RAIN BIRD -SATÉLITE PAR+ES**



PAR+ES

Código B	Designação	QTD/Emb.	Preço Unitário
500143600	Satélite PAR+ES de 16 estações, 2 fios com interruptores manuais	1	<b>5 863,00 €</b>
516357110	Painel frontal para sat. PAR+ES (peça sobressalente)	1	<b>3 573,00 €</b>
516332260	PIB - Módulo power PAR+ES (peça sobressalente)	1	<b>1 300,00 €</b>
500306300	OSM-8 Modulo 8 est para Sat. PAR+ES	1	<b>1 266,00 €</b>
500140300	Maxi I/F Module 2-wire (H44500)	1	<b>771,00 €</b>
500143650	PARESKIT - Kit para aumento de 48 para 72 estações	1	<b>542,00 €</b>



PIB



OSM-8



Maxi 2 Wires

**RAIN BIRD -SISTEMAS CENTRAIS DE PROGRAMAÇÃO PARA GOLFE**

Software com PC: 3 anos de garantia a seguir à entrada em serviço no local - Impressora - Modem externo - Fornecimento interrupto de energia (UPS) - Multiplicador de portas - Instalação de software e periféricos - 1 ano de assistência técnica à distância por telefone e internet - Arranque nas instalações.



Código B	Designação	QTD/Emb.	Preço Unitário
500180100	Stratus LT para gestão de 1 campo de golfe de 18 buracos, Driving Range e Club House	1	<b>31 031,00 €</b>
500180110	Stratus II para gestão de 2 campos de golfe (18+9 buracos), Driving Range e Club Hous	1	<b>45 819,00 €</b>
500180120	Nimbus II para gestão de 2 campos de golfe (18+18 buracos), Driving Range e Club Ho	1	<b>59 395,00 €</b>
500180130	Cirrus para gestão de 3 campos de golfe (18+18+18 buracos), Driving Range e Club Ho	1	<b>82 426,00 €</b>

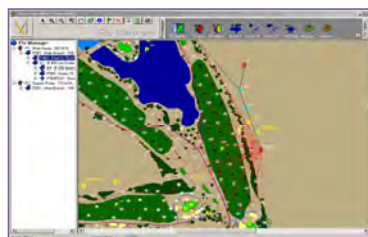
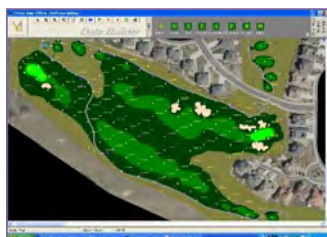

**Série MI**

Acesso remoto via internet com qualquer smartphone. Até 15 utilizadores em simultâneo.

Código B	Designação	QTD/Emb.	Preço Unitário
500180200	MI Avançado, inclui atualização do sistema central para versão 7 e instalação	1	<b>8 632,00 €</b>
500180201	Mi Profissional, inclui atualização do sistema central para versão 7 e instalação	1	<b>12 364,00 €</b>



**MOLHANTES**



**Molhantes (Wetting Agents)**

Os agentes molhantes promovem de forma eficiente a penetração e movimentação da água no solo. Nos molhantes temos 2 principais agentes: os Penetrantes e os Surfactantes.

Os **Penetrantes** ajudam a mover a água através da camada superficial e ajudam a manter a superfície seca (fig. 1). Contudo, a gota de água agarra-se à superfície da camada de Thatch (fig. 2), o que impede a água de penetrar ainda mais para baixo do perfil do solo.

Os **Surfactantes** causam uma mudança física na tensão superficial da gota de água: a gota colapsa sob o seu próprio peso (fig.3), o que permite à água penetrar em espaços ainda mais pequenas e a ter uma cobertura física maior na superfície em contacto.

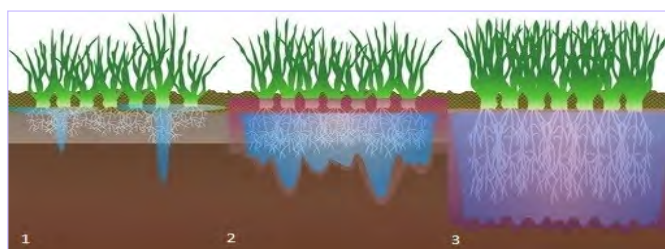

1- Solo sem tratamento      2- Solo tratado com Penetrante      3- Solo tratado com Penetrante e Surfactante



Antes da aplicação do wetting agent      Após aplicação do wetting agent  
fig. 1



fig. 2



fig. 3

**PENETRANTE E SURFACTANTE PARA TEES E GREENS**

**Aqua-Aid®**



O Surfactante e Penetrante mais económico do mercado. Água de rega pode ser reduzida até 30%.

**Aplicação:**

65-130 ml em 12,8 lt de água para cada 100 m2.

Primeiro mês aplicar 2 vezes com 15 dias de intervalo.

Depois 65 ml por mês durante a época de crescimento.

**Ação:**

- ✓ Penetrante, aumenta a capacidade de campo (retenção de água útil) do solo.
- ✓ Combate a hidrofobia dos solos.
- ✓ Aumenta a absorção de nutrientes pela planta.
- ✓ Remove excesso de sais da terra.
- ✓ Efeito penetrante dura 15 a 30 dias.

**Quando Aplicar:**

Na presença de Dry-Spot e Fairy ring.  
Em solos compactados e com taxa de penetração baixa.

Código c	Designação	QTD/Emb.	Preço Unitário
753101010	Aqua-Aid - Molhante (wetting agent)	5 lt	255,00 €

**MOLHANTES (cont.)**

**SURFACTANTE OMNIDIRECIONAL PARA TEES, GREENS E FAIRWAYS**

# Aquifer®



O surfactante omnidirecional para uma hidratação óptima. Reduz as regas manuais.

**Aplicação:**

Misture 30 ml em 8 lt de água para cada 100 m2 de relva.

Repita a cada 30 dias durante a época de crescimento.

**Ação:**

- ✓ Hidratante, aumenta a capacidade de retenção de água no solo.
- ✓ Melhora a distribuição de água no solo aumentando a uniformidade.
- ✓ Promove o movimento descendente e lateral da água e nutrientes.
- ✓ Efeito surfactante dura 30 a 45 dias.

**Quando Aplicar:**

Na presença de Dry-Spot e Fairy ring.  
Em solos com pouca capacidade de retenção de água (solos arenosos).

Código C	Designação	QTD/Emb.	Preço Unitário
753101012	Aquifer - Surfactante omni-direccional	5 lt	144,00 €

**ORGANIC ACID REMOVAL SYSTEM PARA TEES, GREENS E FAIRWAYS**

# OARS®



A revolução no tratamento de grandes superfícies.

**Aplicação:**

Misture 191 a 223ml em 8 litros de água para cada 100 m2 de relva em intervalos de 30 dias.

Para maior penetração e firmeza da superfície aplique 223 ml em 8 litros de água a cada 15 dias.

**Ação:**

- ✓ Elimina os ácidos orgânicos que se formam na vegetação morta " thatch ".
- ✓ Tratamento preventivo: evita doenças associadas à repelência de água, poupando no uso de surfactantes.
- ✓ Inclui surfactante para rápida actuação.
- ✓ Efeito durante 30 dias.

**Quando Aplicar:**

Na presença de Dry-Spot e Fairy ring.  
Em solos pesados e compactados (solos argilosos).  
Em solos hidrófugos (repelentes à água).  
em relvados com alto nível de "Thatch".

Código C	Designação	QTD/Emb.	Preço Unitário
753101014	Oars - Curativo eliminador de ácidos orgânicos	10 lt	391,00 €

**PENETRANTE E CURATIVO PARA FAIRWAYS**

# Percol-8™

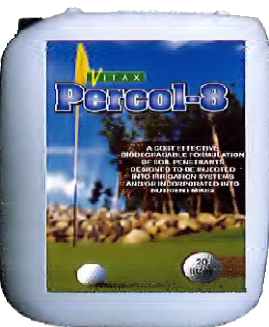

Penetrante e curativo biodegradável para injeção na rega.

**Aplicação:**

Aplique 23 a 46 ml para cada 100 m2 cada 30 dias ou conforme necessário.

**Ação:**

- ✓ Penetrante, aumenta a capacidade de campo do solo.
- ✓ Optimiza a distribuição e absorção de humidade e nutrientes no solo.
- ✓ Aumenta a infiltração da água, reduzindo escoamento e evaporação.
- ✓ Melhora a drenagem.
- ✓ Diminui a repelência de água.
- ✓ Efeito penetrante dura 30 dias.

**Quando Aplicar:**

Na presença de Dry-Spot e Fairy ring.  
Em solos compactados e com taxa de penetração baixa.

Código C	Designação	QTD/Emb.	Preço Unitário
753101018	Percol-8 - Penetrante e curativo biodegradável	20 lt	200,00 €

**TUBOS POLIETILENO**



Tubagem de baixa densidade de 4 bar (PN 4) e alta densidade para 8 e 10 bar.  
Preço indicado ao metro, fornecido apenas em rolos de 100m.

Fabricados segundo norma EN 12201-1.  
Destinam-se ao transporte de água para rega.

Diámetro	P.E.B.D.		P.E.A.D.	
	PN 4	PN 6	PN 8	PN 10
Ø 16 mm	0,32 €	0,33 €	--	--
Ø 20 mm	0,42 €	0,44 €	--	--
Ø 25 mm	0,57 €	0,58 €	0,60 €	0,64 €
Ø 32 mm	0,78 €	0,86 €	0,93 €	0,99 €
Ø 40 mm	1,15 €	1,24 €	1,30 €	1,52 €
Ø 50 mm	1,60 €	1,90 €	2,10 €	2,31 €
Ø 63 mm	2,50 €	2,70 €	3,02 €	3,64 €
Ø 75 mm	3,60 €	3,90 €	4,22 €	5,11 €
Ø 90 mm	5,01 €	--	6,02 €	7,25 €
Ø 110 mm	7,39 €	--	8,92 €	10,71 €
Código F				



## Diâmetro Mínimo da Tubagem

Escolha a tubagem pelo caudal máximo que pode passar.

Diámetro	PN 4 (PEBD)		PN 6		PN 8		PN 10	
	l/seg	(m3/h)	l/seg	(m3/h)	l/seg	(m3/h)	l/seg	(m3/h)
Ø 16mm	0,20	0,72			0,16	0,59		
Ø 20mm	0,30	1,08						
Ø 25mm	0,51	1,83	0,51	1,83			0,51	1,83
Ø 32mm	0,91	3,27	0,91	3,27	0,91	3,27	0,86	3,09
Ø 40mm	1,44	5,19	1,51	5,42	1,44	5,19	1,34	4,84
Ø 50mm	2,25	8,11	2,38	8,58	2,25	8,11	2,11	7,60
Ø 63mm	3,58	12,90	3,82	13,75	3,61	13,00	3,38	12,15
Ø 75mm	5,10	18,35	5,38	19,35	5,10	18,35	4,79	17,25
Ø 90mm	7,33	26,40	7,81	28,10	7,33	26,40	6,90	24,85
Ø 110mm			11,56	41,60	10,97	39,50	10,31	37,10

Calculado para V=1,5 m/s, espessuras segundo norma NP EN 12201-2 / 2004



### MUITO IMPORTANTE!

A velocidade da água não deve ultrapassar

**1,5 metros por segundo.**



Uma velocidade excessiva provoca no sistema golpes de ariete e sobrepressões que podem danificar gravemente o sistema.

## TUBOS PVC HIDRONIL (ROSCAR)



Comprimento das varas: 6 metros.  
Fornecidos apenas em varas de 6 metros.

Código F	Designação	Vara	Preço Unitário
205060020	Tubo pvc roscar 1/2"	6 m	1,20 €
205060025	Tubo pvc roscar 3/4"	6 m	1,74 €
205060032	Tubo pvc roscar 1"	6 m	2,85 €
205060040	Tubo pvc roscar 1 1/4"	6 m	3,75 €
205060050	Tubo pvc roscar 1 1/2"	6 m	4,70 €
205060063	Tubo pvc roscar 2"	6 m	6,90 €
205060075	Tubo pvc roscar 2 1/2"	6 m	9,24 €
205060090	Tubo pvc roscar 3"	6 m	10,85 €



## TUBOS PARA DRENAGEM



Tubo corrugado, de parede simples ou dupla, com e sem geotextil de revestimento exterior. Fabricação em polietileno. Perfuração total ou parcial. Diâmetros de 2" a 10". Fornecidos em rolos de 50 mts ou varas de 6mts. Aplicação em drenagens superficiais ou subterrâneas. Acessórios sob consulta.

Código F	Designação	Rolo	Preço Unitário
203020050	2 DREN SN 2 - Ø 50 sem geotextil	50m	63,00 €
203020080	2 DREN SN 2 - Ø 80 sem geotextil	50m	96,00 €
203020100	2 DREN SN 2 - Ø 100 sem geotextil	50m	132,00 €
203020125	2 DREN SN 2 - Ø 125 sem geotextil	50m	197,00 €



Código F	Designação	Rolo	Preço Unitário
203010050	2 DREN SN 2 - Ø 50 com geotextil	50 m	110,00 €
203010080	2 DREN SN 2 - Ø 80 com geotextil	50 m	187,00 €
203010100	2 DREN SN 2 - Ø 100 com geotextil	50 m	245,00 €
203010125	2 DREN SN 2 - Ø 125 com geotextil	50 m	349,00 €

## ACESSÓRIOS PARA TUBOS DE DRENAGEM



União

Código D	Designação	QTD/Emb.	Preço Unitário
290100050	União drenagem - Ø 50	1	1,15 €
290100080	União drenagem - Ø 80	1	2,50 €
290100100	União drenagem - Ø 100	1	4,35 €
290100125	União drenagem - Ø 125	1	9,96 €



União de Redução

Código D	Designação	QTD/Emb.	Preço Unitário
290506550	União de redução para tubo de drenagem - Ø 65/50	1	5,15 €
290508065	União de redução para tubo de drenagem - Ø 80/65	1	6,20 €
290510080	União de redução para tubo de drenagem - Ø 100/80	1	7,95 €
290512510	União de redução para tubo de drenagem - Ø 125/100	1	12,85 €



Tê

Código D	Designação	QTD/Emb.	Preço Unitário
290200050	Tê drenagem - Ø 50	1	6,15 €
290200080	Tê drenagem - Ø 80	1	15,30 €
290200100	Tê drenagem - Ø 100	1	12,80 €
290200125	Tê drenagem - Ø 125	1	26,80 €



Y

Código D	Designação	QTD/Emb.	Preço Unitário
290300050	Forquilha drenagem - Ø 50	1	6,15 €
290300080	Forquilha drenagem - Ø 80	1	11,65 €
290300100	Forquilha drenagem - Ø 100	1	11,70 €
290300125	Forquilha drenagem - Ø 125	1	32,00 €



Tampão

Código D	Designação	QTD/Emb.	Preço Unitário
290400050	Tampão drenagem - Ø 50	1	0,30 €
290400080	Tampão drenagem - Ø 80	1	0,90 €
290400100	Tampão drenagem - Ø 100	1	1,35 €
290400125	Tampão drenagem - Ø 125	1	2,20 €

## TUBOS PARA CONDUÇÃO DE CABOS ELÉTRICOS



Tubo cinzento com guia de arame, corrugado de parede simples. Preço por rolo.

Código F	Designação	QTD/Emb.	Preço Unitário
204010016	Cinzento c/guia Ø 16mm	100 m	20,25 €
204010020	Cinzento c/guia Ø 20mm	100 m	25,06 €
204010025	Cinzento c/guia Ø 25mm	50 m	17,30 €
204010032	Cinzento c/guia Ø 32mm	50 m	23,35 €
204010040	Cinzento c/guia Ø 40mm	50 m	28,55 €
204010050	Cinzento c/guia Ø 50mm	50 m	38,40 €
204010063	Cinzento c/guia Ø 63mm	25 m	34,90 €

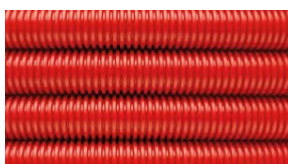

Tubo vermelho com guia de arame, corrugado de dupla parede. Preço por rolo.

Código F	Designação	QTD/Emb.	Preço Unitário
204020040	Vermelho c/guia Ø 40mm	50 m	47,20 €
204020050	Vermelho c/guia Ø 50mm	50 m	57,00 €
204020063	Vermelho c/guia Ø 63mm	50 m	68,70 €

**VÁLVULAS EM PLÁSTICO**

**VÁLVULAS DE ESFERA**



Código D	Designação	QTD/Emb.	Preço Unitário
412010025	Válvula de esfera PVC F/F 3/4"	40	<b>7,80 €</b>
412010032	Válvula de esfera PVC F/F 1"	40	<b>8,60 €</b>
412010040	Válvula de esfera PVC F/F 1 1/4"	16	<b>11,80 €</b>
412010050	Válvula de esfera PVC F/F 1 1/2"	16	<b>12,70 €</b>
412010063	Válvula de esfera PVC F/F 2"	10	<b>18,60 €</b>



Código D	Designação	QTD/Emb.	Preço Unitário
128050670	Válvula de esfera PVC PN10 F/F 2 1/2"	1	<b>28,00 €</b>
128050680	Válvula de esfera PVC PN10 F/F 3"	1	<b>90,00 €</b>

**VÁLVULAS DE RETENÇÃO**



Código D	Designação	QTD/Emb.	Preço Unitário
412020025	Válvula de retenção PVC F/F 3/4" com 1 anel	60	<b>7,81 €</b>
412020032	Válvula de retenção PVC F/F 1" com 1 anel	60	<b>8,77 €</b>
412020040	Válvula de retenção PVC F/F 1 1/4" com 1 anel	60	<b>13,14 €</b>
412020050	Válvula de retenção PVC F/F 1 1/2" com 1 anel	60	<b>14,10 €</b>
412020063	Válvula de retenção PVC F/F 2" com 1 anel	10	<b>23,81 €</b>



Código D	Designação	QTD/Emb.	Preço Unitário
412021016	Válvula de retenção PVC transição 1/2"-20mm RF com 1 anel	1	<b>8,92 €</b>
412021025	Válvula de retenção PVC transição 3/4"-25mm RF com 1 anel	1	<b>11,76 €</b>
412021032	Válvula de retenção PVC transição 1"-32mm RF com 1 anel	1	<b>15,64 €</b>
412021040	Válvula de retenção PVC transição 1 1/4"-40mm RF com 1 anel	1	<b>18,50 €</b>
412021050	Válvula de retenção PVC transição 1 1/2"-50mm RF com 1 anel	1	<b>22,56 €</b>

**VÁLVULAS DE FUNDO**



Código D	Designação	QTD/Emb.	Preço Unitário
412030025	Válvula Fundo PVC 3/4" Fêmea	60	<b>11,17 €</b>
412030032	Válvula Fundo PVC 1" Fêmea	60	<b>12,27 €</b>
412030040	Válvula Fundo PVC 1 1/4" Fêmea	60	<b>17,40 €</b>
412030050	Válvula Fundo PVC 1 1/2" Fêmea	60	<b>18,32 €</b>
412030063	Válvula Fundo PVC 2" Fêmea	10	<b>26,37 €</b>

**VÁLVULAS JUNTA RÁPIDA**



Código D	Designação	QTD/Emb.	Preço Unitário
412050025	Válvula junta rápida 25MM	30	<b>9,91 €</b>
412050032	Válvula junta rápida 32MM	24	<b>13,37 €</b>
412050040	Válvula junta rápida 40MM	12	<b>15,85 €</b>
412050050	Válvula junta rápida 50MM	8	<b>19,81 €</b>
412050063	Válvula junta rápida 63MM	1	<b>26,25 €</b>

**VÁLVULAS DE TRANSIÇÃO**



Código D	Designação	QTD/Emb.	Preço Unitário
412051020	Válvula de transição 20 x 1/2"	100	<b>7,07 €</b>
412051025	Válvula de transição 25 x 3/4"	30	<b>9,30 €</b>
412051032	Válvula de transição 32 x 1"	30	<b>11,51 €</b>
412051040	Válvula de transição 40 x 1 1/4"	12	<b>14,50 €</b>
412051050	Válvula de transição 50 x 1 1/2"	12	<b>17,01 €</b>
412051063	Válvula de transição 63 x 2"	1	<b>23,60 €</b>

**COLAS PARA PLÁSTICO E METAL**



Código L	Designação	QTD/Emb.	Preço Unitário
428030016	Tangit Metalock - vedante de roscas de metal - embalagem 50ml	1	<b>35,00 €</b>
428030020	Tangit Plasticlock - vedante de roscas plásticas - embalagem 100ml	1	<b>20,50 €</b>
428040012	Diluyente de limpeza para PVC - 1 litro	1	<b>21,30 €</b>
428030018	Cola para PVC Rígido - lata 250 ml	12	<b>12,80 €</b>
428030024	Cola para PVC Rígido - lata 500 ml	12	<b>19,80 €</b>
428030026	Cola para PVC Rígido - lata 1 litro	12	<b>30,30 €</b>

**ACESSÓRIOS PVC**

**CASQUILHO DUPLO PVC**

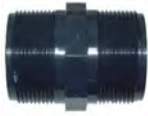

Diametro	Código D	QTD/Emb.	Preço Unitário
1/2"	311020020	10	<b>0,58 €</b>
3/4"	311020025	10	<b>0,69 €</b>
1"	311020032	10	<b>0,92 €</b>
1 1/4"	311020040	10	<b>1,36 €</b>
1 1/2"	311020050	10	<b>1,87 €</b>
2"	311020063	10	<b>2,88 €</b>

**UNIÃO SIMPLES PVC**

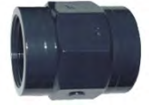

Código D	QTD/Emb.	Preço Unitário
311010020	10	<b>0,54 €</b>
311010025	10	<b>0,61 €</b>
311010032	10	<b>0,86 €</b>
311010040	10	<b>1,21 €</b>
311010050	10	<b>1,72 €</b>
311010063	10	<b>3,07 €</b>

**CASQUILHO REDUÇÃO M/M PVC**



Diametro	Código D	QTD/Emb.	Preço Unitário
3/4" X 1/2"	311070025	10	<b>0,80 €</b>
1" X 1/2"	311070031	10	<b>1,00 €</b>
1" X 3/4"	311070032	10	<b>1,00 €</b>
1 1/4" X 1/2"	311070038	10	<b>1,57 €</b>
1 1/4" X 3/4"	311070039	10	<b>1,57 €</b>
1 1/4" X 1"	311070040	10	<b>1,57 €</b>
1 1/2" X 1/2"	311070047	10	<b>1,93 €</b>
1 1/2" X 3/4"	311070048	10	<b>1,93 €</b>
1 1/2" X 1"	311070049	10	<b>1,93 €</b>
1 1/2" X 1 1/4"	311070050	10	<b>1,93 €</b>
2" X 3/4"	311070060	10	<b>2,39 €</b>
2" X 1"	311070061	10	<b>2,39 €</b>
2" X 1 1/4"	311070062	10	<b>2,39 €</b>
2" X 1 1/2"	311070063	10	<b>2,39 €</b>

**UNIÃO REDUÇÃO M/F PVC**



Código D	QTD/Emb.	Preço Unitário
311050025	10	<b>0,86 €</b>
311050031	10	<b>1,07 €</b>
311050032	10	<b>1,07 €</b>
311050033	10	<b>1,70 €</b>
311050039	10	<b>1,70 €</b>
311050040	10	<b>1,70 €</b>
311050047	10	<b>1,97 €</b>
311050048	10	<b>1,97 €</b>
311050049	10	<b>1,97 €</b>
311050050	10	<b>1,97 €</b>
311050060	10	<b>2,96 €</b>
311050061	10	<b>2,96 €</b>
311050062	10	<b>2,96 €</b>
311050063	10	<b>2,96 €</b>

**JOELHO A 90° PVC**



Diametro	Código D	QTD/Emb.	Preço Unitário
1/2"	311030020	10	<b>0,63 €</b>
3/4"	311030025	10	<b>0,94 €</b>
1"	311030032	10	<b>1,30 €</b>
1 1/4"	311030040	10	<b>2,02 €</b>
1 1/2"	311030050	10	<b>2,67 €</b>
2"	311030063	10	<b>3,80 €</b>

**TÊ A 90° PVC**



Código D	QTD/Emb.	Preço Unitário
311040020	10	<b>0,96 €</b>
311040025	10	<b>1,26 €</b>
311040032	10	<b>1,68 €</b>
311040040	10	<b>2,71 €</b>
311040050	10	<b>3,43 €</b>
311040063	10	<b>5,40 €</b>

**UNIÃO M/F PVC**



Diametro	Código D	QTD/Emb.	Preço Unitário
1/2"	311130020	10	<b>0,80 €</b>
3/4"	311130025	10	<b>0,91 €</b>
1"	311130032	10	<b>1,50 €</b>
1 1/4"	311130040	10	<b>1,75 €</b>
1 1/2"	311130050	10	<b>1,95 €</b>
2"	311130063	10	<b>2,03 €</b>

**JUNÇÃO SEDE DIREITA PVC**



Código D	QTD/Emb.	Preço Unitário
311100020	10	<b>2,02 €</b>
311100025	10	<b>2,56 €</b>
311100032	10	<b>3,15 €</b>
311100040	10	<b>4,31 €</b>
311100050	10	<b>6,21 €</b>
311100063	10	<b>8,56 €</b>

**TAMPÃO MACHO PVC**



Diametro	Código D	QTD/Emb.	Preço Unitário
1/2"	311140020	10	<b>0,39 €</b>
3/4"	311140025	10	<b>0,54 €</b>
1"	311140032	10	<b>0,67 €</b>
1 1/4"	311140040	10	<b>0,92 €</b>
1 1/2"	311140050	10	<b>1,26 €</b>
2"	311140063	10	<b>1,81 €</b>

**TAMPÃO FÊMEA PVC**



Código D	QTD/Emb.	Preço Unitário
311120020	10	<b>0,50 €</b>
311120025	10	<b>0,61 €</b>
311120032	10	<b>0,78 €</b>
311120040	10	<b>1,17 €</b>
311120050	10	<b>1,57 €</b>
311120063	10	<b>2,20 €</b>

**ACESSÓRIOS EM LATÃO**

**CURVA MF (90°)**

Diametro	Código D	QTD/Emb.	Preço Unitário
1/4"	331180010	1	6,30 €
3/8"	331180015	1	5,95 €
1/2"	331180020	1	5,00 €
3/4"	331180025	1	5,60 €
1"	331180032	1	7,30 €
1 1/4"	331180040	1	12,20 €
1 1/2"	331180050	1	15,65 €
2"	331180063	1	28,15 €
2 1/2"	331180075	1	52,80 €
3"	331180090	1	85,30 €



**CURVA FF (90°)**

Código D	QTD/Emb.	Preço Unitário
331160010	1	6,30 €
331160015	1	5,95 €
331160020	1	5,00 €
331160025	1	5,60 €
331160032	1	7,30 €
331160040	1	12,20 €
331160050	1	15,65 €
331160063	1	28,15 €
331160075	1	52,80 €
331160090	1	85,30 €



**CURVA MACHO 90°**

Diametro	Código D	QTD/Emb.	Preço Unitário
3/8"	331250012	1	6,20 €
1/2"	331250016	1	5,00 €
3/4"	331250025	1	5,50 €
1"	331250032	1	7,30 €
1 1/4"	331250040	1	12,10 €
1 1/2"	331250050	1	15,45 €
2"	331250063	1	27,45 €



**CURVA M/F 45°**

Código D	QTD/Emb.	Preço Unitário
331190012	1	7,50 €
331190016	1	6,40 €
331190025	1	6,95 €
331190032	1	7,75 €
331190040	1	11,70 €
331190050	1	18,30 €
331190063	1	25,90 €



**CURVA FEMEA 45°**

Diametro	Código D	QTD/Emb.	Preço Unitário
1/4"	--	--	--
3/8"	331170012	1	7,50 €
1/2"	331170016	1	6,40 €
3/4"	331170025	1	6,95 €
1"	331170032	1	7,80 €
1 1/4"	331170040	1	11,70 €
1 1/2"	331170050	1	19,80 €
2"	331170063	1	31,10 €
2 1/2"	331170075	1	57,90 €
3"	331170090	1	88,40 €



**JOELHO FÊMEA 90°**

Código D	QTD/Emb.	Preço Unitário
331030010	1	3,10 €
331030015	1	2,40 €
331030020	1	1,85 €
331030025	1	2,50 €
331030032	1	3,65 €
331030040	1	5,15 €
331030050	1	7,20 €
331030063	1	9,85 €
331030075	1	19,30 €
331030090	1	30,70 €



**JOELHO M/F 90°**

Diametro	Código D	QTD/Emb.	Preço Unitário
1/4"	331040010	1	4,05 €
3/8"	331040015	1	2,60 €
1/2"	331040020	1	2,25 €
3/4"	331040025	1	2,50 €
1"	331040032	1	3,80 €
1 1/4"	331040040	1	6,05 €
1 1/2"	331040050	1	7,90 €
2"	331040063	1	11,30 €
2 1/2"	331040075	1	20,85 €
3"	331040090	1	33,90 €



**TÊ SIMPLES 90°**

Código D	QTD/Emb.	Preço Unitário
331070010	1	4,60 €
331070015	1	4,05 €
331070020	1	2,40 €
331070025	1	3,45 €
331070032	1	4,80 €
331070040	1	7,55 €
331070050	1	9,30 €
331070063	1	15,65 €
331070075	1	25,40 €
331070090	1	40,65 €



**UNIÃO SIMPLES**

Diametro	Código D	QTD/Emb.	Preço Unitário
1/4"	331010010	1	1,25 €
3/8"	331010015	1	1,80 €
1/2"	331010020	1	1,85 €
3/4"	331010025	1	2,10 €
1"	331010032	1	2,70 €
1 1/4"	331010040	1	4,10 €
1 1/2"	331010050	1	4,95 €
2"	331010063	1	8,05 €
2 1/2"	331010075	1	10,20 €
3"	331010090	1	16,35 €



**CASQUILHO DUPLO**

Código D	QTD/Emb.	Preço Unitário
331020010	1	1,05 €
331020015	1	0,95 €
331020020	1	1,10 €
331020025	1	1,45 €
331020032	1	2,85 €
331020040	1	3,40 €
331020050	1	4,45 €
331020063	1	6,50 €
331020075	1	11,00 €
331020090	1	16,90 €



**ACESSÓRIOS EM LATÃO (cont.)**

**JUNÇÃO S/C**



Diametro	Código D	QTD/Emb.	Preço Unitário
1/2"	331140020	1	6,30 €
3/4"	331140025	1	7,75 €
1"	331140032	1	9,45 €
1 1/4"	331140040	1	12,80 €
1 1/2"	331140050	1	17,00 €
2"	331140063	1	24,20 €
2 1/2"	331140075	1	42,70 €
3"	331140090	1	73,15 €

**CRUZETA**



Código D	QTD/Emb.	Preço Unitário
331230016	1	5,00 €
331230025	1	6,50 €
331230032	1	8,85 €
331230040	1	12,65 €
331230050	1	17,25 €
331230063	1	21,75 €
331230075	1	60,95 €
331230090	1	73,15 €

**UNIÃO DE REDUÇÃO FF**



Diametro	Código D	QTD/Emb.	Preço Unitário
3/4" X 1/2"	331090025	1	1,85 €
1" X 1/2"	331090031	1	2,50 €
1" X 3/4"	331090032	1	2,50 €
1 1/4" X 3/4"	331090038	1	4,10 €
1 1/4" X 1"	331090040	1	4,10 €
1 1/2" X 1/2"	331090047	1	7,35 €
1 1/2" X 3/4"	331090048	1	6,10 €
1 1/2" X 1"	331090049	1	5,80 €
1 1/2" X 1 1/4"	331090050	1	5,80 €
2" X 1"	331090060	1	7,70 €
2" X 1 1/4"	331090062	1	7,70 €
2" X 1 1/2"	331090063	1	7,70 €
2 1/2" X 1 1/2"	331090074	1	13,80 €
2 1/2" X 2"	331090075	1	13,80 €
3" X 2"	331090088	1	20,65 €
3" X 2 1/2"	331090090	1	20,65 €

**CASQUILHO DE REDUÇÃO MM**



Código D	QTD/Emb.	Preço Unitário
331120025	1	1,60 €
331120031	1	2,75 €
331120032	1	2,55 €
331120039	1	4,10 €
331120040	1	3,70 €
331120047	1	5,15 €
331120048	1	5,60 €
331120049	1	5,50 €
331120050	1	4,70 €
331120061	1	7,75 €
331120062	1	7,75 €
331120063	1	7,75 €
331120074	1	16,05 €
331120075	1	12,60 €
331120089	1	19,50 €
331120090	1	19,50 €

**UNIÃO DE REDUÇÃO FM**



Diametro	Código D	QTD/Emb.	Preço Unitário
3/4" X 1/2"	331220025	1	2,60 €
1" X 1/2"	331220031	1	3,05 €
1" X 3/4"	331220032	1	3,05 €
1 1/4" X 3/4"	331220038	1	5,60 €
1 1/4" X 1"	331220040	1	5,60 €
1 1/2" X 3/4"	331220048	1	6,50 €
1 1/2" X 1"	331220049	1	6,50 €
1 1/2" X 1 1/4"	331220050	1	6,50 €
2" X 1"	331220060	1	9,30 €
2" X 1 1/4"	331220062	1	9,30 €
2" X 1 1/2"	331220063	1	8,15 €
2 1/2" X 1 1/2"	331220074	1	16,25 €
2 1/2" X 2"	331220075	1	16,25 €
3" X 2"	331220089	1	34,70 €
3" X 2 1/2"	331220090	1	34,70 €

**CASQUILHO MF REDUÇÃO (PORCA)**



Código D	QTD/Emb.	Preço Unitário
331110025	1	1,15 €
331110031	1	2,60 €
331110032	1	2,00 €
331110039	1	4,05 €
331110040	1	3,15 €
331110048	1	4,70 €
331110049	1	4,35 €
331110050	1	3,70 €
331110061	1	6,80 €
331110062	1	6,40 €
331110063	1	6,10 €
331110074	1	13,90 €
331110075	1	12,50 €
331110089	1	20,00 €
331110090	1	17,30 €

**TAMPÃO / TACO (MACHO)**



Diametro	Código D	QTD/Emb.	Preço Unitário
1/4"	331210008	1	1,00 €
3/8"	331210012	1	0,70 €
1/2"	331210020	1	0,80 €
3/4"	331210025	1	1,40 €
1"	331210032	1	2,40 €
1 1/4"	331210040	1	3,20 €
1 1/2"	331210050	1	4,25 €
2"	331210063	1	5,80 €
2 1/2"	331210075	1	9,75 €
3"	331210090	1	14,90 €

**TAMPÃO FÊMEA**



Código D	QTD/Emb.	Preço Unitário
331200008	1	1,00 €
331200012	1	1,15 €
331200020	1	0,60 €
331200025	1	1,40 €
331200032	1	2,40 €
331200040	1	4,20 €
331200050	1	5,00 €
331200063	1	7,20 €
331200075	1	14,25 €
331200090	1	17,20 €

**VÁLVULAS EM METAL**

**VÁLVULAS DE ESFERA**



Código D	Designação	QTD/Emb.	Preço Unitário
411010025	Válvula de esfera PN30 3/4"	10	7,70 €
411010032	Válvula de esfera PN30 1"	10	13,20 €
411010040	Válvula de esfera PN30 1 1/4"	8	22,15 €
411010050	Válvula de esfera PN30 1 1/2"	6	29,40 €
411010063	Válvula de esfera PN30 2"	4	46,00 €
411010075	Válvula de esfera PN30 2 1/2"	1	102,00 €
411010090	Válvula de esfera PN30 3"	1	155,00 €
411010110	Válvula de esfera PN30 4"	1	224,00 €

**TORNEIRAS DE JARDIM**



Código D	Designação	QTD/Emb.	Preço Unitário
411110020	Torneira de serviço 1/2"x3/4"	10	6,20 €
411110025	Torneira de serviço 3/4"x1"	6	9,20 €
411110032	Torneira de serviço 1"x1 1/4"	9	11,40 €



Código D	Designação	QTD/Emb.	Preço Unitário
411110021	Torneira de Jardim 1/2" x 3/4"	12	11,70 €
411110023	Torneira de Jardim 3/4" x 3/4"	8	15,70 €
411110024	Torneira de Jardim 3/4" x 1"	10	17,40 €

**VÁLVULAS DE DIAFRAGMA TIPO SAUNDERS**



Código D	Designação	QTD/Emb.	Preço Unitário
411060032	Válvula diafragma tipo Saunders 1"	1	sob consulta
411060040	Válvula diafragma tipo Saunders 1 1/4"	1	sob consulta
411060050	Válvula diafragma tipo Saunders 1 1/2"	1	sob consulta
411060063	Válvula diafragma tipo Saunders 2"	1	sob consulta
411060075	Válvula diafragma tipo Saunders 2 1/2"	1	sob consulta

**VÁLVULAS BORBOLETAS**

**Válvulas borboletas em metal - modelo simples**



Código D	Designação	QTD/Emb.	Preço Unitário
411070050	Válvula borboleta PN16 DN 50	1	53,00 €
411070065	Válvula borboleta PN16 DN 65	1	59,00 €
411070080	Válvula borboleta PN16 DN 80	1	66,00 €
411070100	Válvula borboleta PN16 DN 100	1	94,00 €

**Válvulas borboletas em metal - Modelo Superior**

Revestimento Epoxy. Borboleta em ferro fundido. Eixo em aço inox. Temperatura serviço +8 a +80°C. Pressão de serviço PN10/16.



Código D	Designação	QTD/Emb.	Preço Unitário
411072050	Válvula borboleta Epoxy PN16 DN 50	1	sob consulta
411072065	Válvula borboleta Epoxy PN16 DN 65	1	sob consulta
411072080	Válvula borboleta Epoxy PN16 DN 80	1	sob consulta
411072100	Válvula borboleta Epoxy PN16 DN 100	1	sob consulta

**VÁLVULAS DE CUNHA ELÁSTICA**

**Válvulas de cunha elástica em metal - modelo simples**



Código D	Designação	QTD/Emb.	Preço Unitário
411053050	Válvula metálica cunha elástica DN 50	1	122,00 €
411053065	Válvula metálica cunha elástica DN 65	1	157,00 €
411053080	Válvula metálica cunha elástica DN 80	1	187,00 €
411053100	Válvula metálica cunha elástica DN 100	1	238,00 €
411053125	Válvula metálica cunha elástica DN 125	1	320,00 €

**VÁLVULAS EM METAL (cont.)**



**Válvulas de cunha elástica em metal - Modelo Superior**

Revestimento Epoxy. Borboleta em ferro fundido. Eixo em aço inox. Temperatura serviço +8 a +80°C. Pressão de serviço PN10/16.

Código D	Designação	QTD/Emb.	Preço Unitário
411051050	Válvula cunha elastica Epoxy DN 50	1	<b>226,00 €</b>
411041065	Válvula cunha elastica Epoxy DN 65	1	<b>289,00 €</b>
411051080	Válvula cunha elastica Epoxy DN 80	1	<b>307,00 €</b>
411051100	Válvula cunha elastica Epoxy DN 100	1	<b>383,00 €</b>
411051125	Válvula cunha elastica Epoxy DN 125	1	<b>549,00 €</b>



Código D	Designação	QTD/Emb.	Preço Unitário
411059XXX	Volante para modelo EPOXY DN 40/50	1	<b>26,00 €</b>
411059080	Volante para modelo EPOXY DN 65/80	1	<b>45,00 €</b>
411059XXX	Volante para modelo EPOXY DN 100/125/150	1	<b>65,00 €</b>



Código D	Designação	QTD/Emb.	Preço Unitário
411052062	Valvula cunha elastica pontas pead 050/063	1	<b>380,00 €</b>
411052063	Valvula cunha elastica pontas pead 065/075	1	<b>443,00 €</b>
411052090	Valvula cunha elastica pontas pead 080/090	1	<b>538,00 €</b>
411052091	Valvula cunha elastica pontas pead 100/110	1	<b>633,00 €</b>
411052092	Valvula cunha elastica pontas pead 125/125	1	<b>902,00 €</b>
411052093	Valvula cunha elastica pontas pead 125/140	1	<b>1 205,00 €</b>
411052094	Valvula cunha elastica pontas pead 150/160	1	<b>1 278,00 €</b>

**VÁLVULAS DE RETENÇÃO TIPO DUPLO PRATO**

**Válvulas de retenção tipo duplo prato - modelo simples**



Código D	Designação	QTD/Emb.	Preço Unitário
411027050	Válvula de retenção disco bi-partido DN 50	1	<b>43,00 €</b>
411027065	Válvula de retenção disco bi-partido DN 65	1	<b>50,00 €</b>
411027080	Válvula de retenção disco bi-partido DN 80	1	<b>67,00 €</b>
411027100	Válvula de retenção disco bi-partido DN 100	1	<b>83,00 €</b>
411027125	Válvula de retenção disco bi-partido DN 125	1	<b>117,00 €</b>

**Válvulas de retenção tipo duplo prato - Modelo Superior**

Revestimento Epoxy. Borboleta em ferro fundido. Eixo em aço inox. Temperatura serviço +8 a +80°C. Pressão de serviço PN10/16.



Código D	Designação	QTD/Emb.	Preço Unitário
411025050	Válvula de retenção Epoxy disco bi-partido DN 50	1	<b>79,00 €</b>
411025065	Válvula de retenção Epoxy disco bi-partido DN 65	1	<b>103,00 €</b>
411025080	Válvula de retenção Epoxy disco bi-partido DN 80	1	<b>149,00 €</b>
411025100	Válvula de retenção Epoxy disco bi-partido DN 100	1	<b>204,00 €</b>
411025125	Válvula de retenção Epoxy disco bi-partido DN 125	1	<b>277,00 €</b>

**VÁLVULAS DE RETENÇÃO TIPO YORK**

**Válvulas de retenção tipo York - Disco plástico**



Código D	Designação	QTD/Emb.	Preço Unitário
411021025	Válvula de retenção 3/4"	1	<b>6,00 €</b>
411021032	Válvula de retenção 1"	1	<b>8,40 €</b>
411021040	Válvula de retenção 1 1/4"	1	<b>12,00 €</b>
411021050	Válvula de retenção 1 1/2"	1	<b>17,80 €</b>
411021063	Válvula de retenção 2"	1	<b>25,00 €</b>
411021075	Válvula de retenção 2 1/2"	1	<b>sob consulta</b>
411021090	Válvula de retenção 3"	1	<b>sob consulta</b>

**Válvulas de retenção tipo York - Disco inox**



Código D	Designação	QTD/Emb.	Preço Unitário
411020025	Válvula de retenção 3/4"	1	<b>9,90 €</b>
411020032	Válvula de retenção 1"	1	<b>15,05 €</b>
411020040	Válvula de retenção 1 1/4"	1	<b>22,60 €</b>
411020050	Válvula de retenção 1 1/2"	1	<b>31,75 €</b>
411020063	Válvula de retenção 2"	1	<b>46,80 €</b>
411020075	Válvula de retenção 2 1/2"	1	<b>105,00 €</b>
411020090	Válvula de retenção 3"	1	<b>155,00 €</b>

**VÁLVULAS EM METAL (cont.)**

**VÁLVULAS DE RETENÇÃO COM POSTIGO HORIZONTAL**



Código D	Designação	QTD/Emb.	Preço Unitário
411024025	Válvula de retenção com postigo horizontal 3/4"	1	9,40 €
411024032	Válvula de retenção com postigo horizontal 1"	1	14,00 €
411024040	Válvula de retenção com postigo horizontal 1 1/4"	1	21,70 €
411024050	Válvula de retenção com postigo horizontal 1 1/2"	1	28,40 €
411024063	Válvula de retenção com postigo horizontal 2"	1	50,00 €
411024075	Válvula de retenção com postigo horizontal 2 1/2"	1	76,70 €
411024090	Válvula de retenção com postigo horizontal 3"	1	118,00 €
411024110	Válvula de retenção com postigo horizontal 4"	1	217,00 €

**VÁLVULAS REDUTORAS DE PRESSÃO**



Código D	Designação	QTD/Emb.	Preço Unitário
411100025	Válvula redutora de pressão PN25 3/4"	1	54,20 €
411100032	Válvula redutora de pressão PN25 1"	1	64,40 €
411100040	Válvula redutora de pressão PN25 1 1/4"	1	125,00 €
411100050	Válvula redutora de pressão PN25 1 1/2"	1	151,00 €
411100063	Válvula redutora de pressão PN25 2"	1	230,00 €

**JUNTAS EM METAL**

**JUNTAS DE DILATAÇÃO**

**Junta de dilatação sede cónico**



Código D	Designação	QTD/Emb.	Preço Unitário
404010050	Junta dilatação r.femea 1 1/2"	1	40,00 €
404010063	Junta dilatação r.femea 2"	1	50,00 €

**Junta de dilatação flangeada**



Código D	Designação	QTD/Emb.	Preço Unitário
404020065	Junta dilatação flangeada DN 65	1	61,00 €
404020080	Junta dilatação flangeada DN 80	1	75,00 €
404020100	Junta dilatação flangeada DN 100	1	92,00 €

**JUNTAS MULTIMATERIAIS**



Código D	Designação	QTD/Emb.	Preço Unitário
403020555	Junta multimateriais, PN16, DN 25/55	1	89,00 €
403020569	Junta multimateriais, PN16, DN 39/69	1	91,00 €
403020576	Junta multimateriais, PN16, DN 46/76	1	93,00 €
403020578	Junta multimateriais, PN16, DN 48/78	1	94,00 €
403020587	Junta multimateriais, PN16, DN 57/87	1	104,00 €
403020593	Junta multimateriais, PN16, DN 63/93	1	105,00 €
403020595	Junta multimateriais, PN16, DN 78/108	1	107,00 €
403020596	Junta multimateriais, PN16, DN 87/117	1	111,00 €
403020597	Junta multimateriais, PN16, DN 100/130	1	127,00 €
403020598	Junta multimateriais, PN16, DN 108/138	1	133,00 €
403020599	Junta multimateriais, PN16, DN 117/147	1	137,00 €
402030600	Junta multimateriais, PN16, DN 129/159	1	144,00 €

**JUNTAS DE LIGAÇÃO EPOXY PARA PVC**



Código D	Designação	QTD/Emb.	Preço Unitário
403010050	Junta de ligação Epoxy, PN16, DN 50	1	33,00 €
403010063	Junta de ligação Epoxy, PN16, DN 63	1	39,00 €
403010075	Junta de ligação Epoxy, PN16, DN 75	1	46,00 €
403010090	Junta de ligação Epoxy, PN16, DN 90	1	57,00 €
403010110	Junta de ligação Epoxy, PN16, DN 110	1	74,00 €
403010125	Junta de ligação Epoxy, PN16, DN 125	1	105,00 €
403010140	Junta de ligação Epoxy, PN16, DN 140	1	121,00 €



**JUNTAS EM METAL (cont.)**

**JUNTAS DE TRANSIÇÃO PVC/PVC**

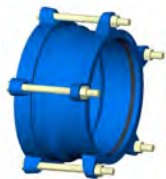

Código D	Designação	QTD/Emb.	Preço Unitário
403011050	Junta de redução PVC/PVC, PN16, DN 63x50	1	56,00 €
403011051	Junta de redução PVC/PVC, PN16, DN 63x90	1	100,00 €
403011063	Junta de redução PVC/PVC, PN16, DN 75x63	1	63,00 €
403011075	Junta de redução PVC/PVC, PN16, DN 90x75	1	77,00 €
403011090	Junta de redução PVC/PVC, PN16, DN 110x90	1	116,00 €
403011110	Junta de redução PVC/PVC, PN16, DN 125x110	1	129,00 €
403011125	Junta de redução PVC/PVC, PN16, DN 140x125	1	144,00 €

**FLANGES DE ADAPTAÇÃO COM ANEL DE TENSÃO PARA PVC/PE**



Código D	Designação	QTD/Emb.	Preço Unitário
403040050	Flange de adaptação c/ anel tensão para tuboPVC/PE, PN16, DN50/63	1	57,00 €
403040060	Flange de adaptação c/ anel tensão para tuboPVC/PE, PN16, DN60-5/63	1	63,00 €
403040075	Flange de adaptação c/ anel tensão para tuboPVC/PE, PN16, DN60-65/75	1	71,00 €
403040090	Flange de adaptação c/ anel tensão para tuboPVC/PE, PN16, DN80/90	1	79,00 €
403040110	Flange de adaptação c/ anel tensão para tuboPVC/PE, PN16, DN100/90	1	86,00 €
403040111	Flange de adaptação c/ anel tensão para tuboPVC/PE, PN16, DN100/110	1	86,00 €
403040125	Flange de adaptação c/ anel tensão para tuboPVC/PE, PN16, DN125/125	1	117,00 €
403040140	Flange de adaptação c/ anel tensão para tuboPVC/PE, PN16, DN125/140	1	126,00 €
403040160	Flange de adaptação c/ anel tensão para tuboPVC/PE, PN16, DN150/160	1	161,00 €

**CONTADORES DE ÁGUA**

Homologação CEE classe B. Esfera seca, preparado para emissor de impulsos.

**TIPO CHORRO MÚLTIPLO**



Código D	Designação	QTD/Emb.	Preço Unitário
802101031	Contador de água tipo chorro múltiplo rosca 3/4"	1	54,00 €
802101032	Contador de água tipo chorro múltiplo rosca 1"	1	84,00 €
802101030	Contador de água tipo chorro múltiplo rosca 1 1/4"	1	99,00 €
802101040	Contador de água tipo chorro múltiplo rosca 1 1/2"	1	178,00 €
802101050	Contador de água tipo chorro múltiplo rosca 2"	1	253,00 €

**TIPO WOLTMAN**



Código D	Designação	QTD/Emb.	Preço Unitário
802150050	Contador de água tipo Woltman DN50	1	271,00 €
802150065	Contador de água tipo Woltman DN65	1	289,00 €
802150080	Contador de água tipo Woltman DN80	1	327,00 €
802150100	Contador de água tipo Woltman DN100	1	375,00 €

**VENTOSAS DUPLO EFEITO EM METAL COM FILTRO**



Código D	Designação	QTD/Emb.	Preço Unitário
123020150	Ventosa automática de duplo efeito PN16, DN40/50/60/65	1	396,00 €
123020199	Ventosa automática de duplo efeito PN16, rosca 1"	1	348,00 €
123020200	Ventosa automática de duplo efeito PN16, rosca 1 1/4"	1	348,00 €
123020201	Ventosa automática de duplo efeito PN16, rosca 1 1/2"	1	348,00 €
123020202	Ventosa automática de duplo efeito PN16, rosca 2"	1	348,00 €
123020203	Ventosa automática de duplo efeito PN16, rosca 2 1/2"	1	364,00 €

**TOMADAS DE CARGA EM METAL COM COBERTURA EPOXY**



Código D  
25410XXXX

Diametro \ saída	3/4 "	1 "	1 1/4 "	1 1/2 "	2 "
Ø50	38,00 €	38,00 €	38,00 €	--	--
Ø63	43,00 €	43,00 €	43,00 €	43,00 €	--
Ø75	49,00 €	49,00 €	49,00 €	49,00 €	49,00 €
Ø90	56,00 €	56,00 €	56,00 €	56,00 €	56,00 €
Ø110	67,00 €	67,00 €	67,00 €	67,00 €	67,00 €
Ø125	104,00 €	104,00 €	104,00 €	104,00 €	104,00 €
Ø140	--	134,00 €	134,00 €	134,00 €	134,00 €
Ø160	--	106,00 €	106,00 €	106,00 €	106,00 €

Revestimento epoxy.  
Parafusos em aço inox.  
Pressão de trabalho 20 bar.

**TOMADAS DE CARGA PP**

**SIMPLES**



Código D  
25110XXXX

Apenas disponível  
na loja do Porto  
OU em caixas completas

Diametro \ saída	1/2 "	3/4 "	1 "	1 1/2 "	2 "
Ø25	0,70 €	0,70 €	--	--	--
Ø32	0,84 €	0,84 €	0,84 €	--	--
Ø40	0,90 €	0,90 €	0,90 €	--	--
Ø50	0,95 €	0,95 €	0,95 €	--	--
Ø63	1,55 €	1,55 €	1,55 €	1,55 €	--
Ø75	--	2,20 €	2,20 €	2,20 €	--
Ø90	--	2,80 €	2,80 €	2,80 €	--
Ø110	--	--	3,50 €	3,50 €	--

**UNIDELTA**



Código D  
25310XXXX

Diametro \ saída	1/2 "	3/4 "	1 "	1 1/2 "	2 "
Ø25	0,74 €	0,74 €	--	--	--
Ø32	0,97 €	0,97 €	0,97 €	--	--
Ø40	1,16 €	1,16 €	1,16 €	--	--
Ø50	1,28 €	1,28 €	1,28 €	--	--
Ø63	1,82 €	1,82 €	1,82 €	1,82 €	--
Ø75	2,51 €	2,51 €	2,51 €	2,51 €	2,51 €
Ø90	2,88 €	2,88 €	2,88 €	2,88 €	2,88 €
Ø110	3,40 €	3,40 €	3,40 €	3,40 €	3,40 €

**REFORÇADAS**



Código D  
25210XXXX

Diametro \ saída	1/2 "	3/4 "	1 "	1 1/4 "	2 1/2 "
Ø25	1,45 €	1,45 €	--	--	--
Ø32	1,60 €	1,60 €	1,60 €	--	--
Ø40	1,78 €	1,78 €	1,78 €	--	--
Ø50	2,04 €	2,04 €	2,04 €	--	--
Ø63	2,92 €	2,92 €	3,11 €	3,47 €	3,47 €
Ø75	4,46 €	4,46 €	4,46 €	4,46 €	4,46 €
Ø90	5,76 €	5,76 €	5,76 €	5,76 €	5,76 €
Ø110	6,68 €	6,68 €	6,68 €	6,68 €	6,68 €

**ACESSÓRIOS APERTO GAMA PN10**

Apenas disponível na loja do Porto OU em caixas completas

**TAMPÃO**

**JOELHO 90°**



Diametro	Código D	QTD/Emb.	Preço Unitário
20 mm	301280020	100	0,98 €
25 mm	301280025	100	1,23 €
32 mm	301280032	100	1,62 €
40 mm	301280040	50	2,24 €
50 mm	301280050	50	3,40 €
63 mm	301280063	25	5,29 €
75 mm	301280075	10	12,67 €
90 mm	301280090	5	20,70 €
110 mm	301280110	1	60,72 €

Código D	QTD/Emb.	Preço Unitário
301220020	100	1,24 €
301220025	100	1,55 €
301220032	100	2,08 €
301220040	50	3,03 €
301220050	50	4,71 €
301220063	25	7,33 €
301220075	10	13,19 €
301220090	5	21,48 €
301220110	1	70,49 €



**UNIÃO SIMPLES**

**UNIÃO DE REDUÇÃO**



Diametro	Código E	QTD/Emb.	Preço Unitário
20 mm	301140020	100	1,10 €
25 mm (x 20 mm)	301140025	100	1,35 €
32 mm (x 25 mm)	301140032	100	1,96 €
40 mm (x 32 mm)	301140040	50	2,88 €
50 mm (x 40 mm)	301140050	50	4,31 €
63 mm (x 50 mm)	301140063	25	5,45 €
75 mm (x 63 mm)	301140075	10	12,60 €
90 mm (x 75 mm)	301140090	5	19,47 €
110 mm (x 90 mm)	301140110	1	73,36 €

Código E	QTD/Emb.	Preço Unitário
--	--	--
301162520	100	1,37 €
301163225	100	1,74 €
301164032	50	2,60 €
301165040	50	3,73 €
301166350	25	5,98 €
301167563	10	11,33 €
301169075	5	16,85 €
301169490	1	70,58 €



**ACESSÓRIOS APERTO GAMA PN10 (cont.)**

*Apenas disponível na loja do Porto OU em caixas completas*

**RACORD RM**

Diametro	Código E	QTD/Emb.	Preço Unitário
20 mm x 1/2"	301102016	100	<b>0,71 €</b>
25 mm x 3/4"	301102525	100	<b>0,85 €</b>
32 mm x 1"	301103232	100	<b>1,33 €</b>
40 mm x 1 1/4"	301104040	50	<b>1,77 €</b>
50 mm x 1 1/2"	301105050	50	<b>2,55 €</b>
63 mm x 2"	301106363	25	<b>4,01 €</b>
75 mm x 2 1/2"	301107575	10	<b>7,61 €</b>
90 mm x 3"	301109090	5	<b>11,62 €</b>
110 mm x 4"	301109493	1	<b>41,81 €</b>



**RACORD RF**

Código E	QTD/Emb.	Preço Unitário
301122016	100	<b>0,77 €</b>
301122525	100	<b>0,95 €</b>
301123232	100	<b>1,24 €</b>
301124040	50	<b>1,80 €</b>
301125050	50	<b>2,75 €</b>
301126363	25	<b>4,56 €</b>
301127575	10	<b>7,98 €</b>
301129090	5	<b>12,21 €</b>
301129493	1	<b>53,79 €</b>



**TÊ A 90°**

Diametro	Código E	QTD/Emb.	Preço Unitário
20 mm (x 1/2")	301180020	100	<b>1,74 €</b>
25 mm (x 3/4")	301180025	100	<b>2,18 €</b>
32 mm (x 1")	301180032	100	<b>3,01 €</b>
40 mm (x 1 1/4")	301180040	50	<b>4,54 €</b>
50 mm (x 1 1/2")	301180050	25	<b>6,90 €</b>
63 mm (x 2")	301180063	20	<b>10,36 €</b>
75 mm (x 2 1/2")	301180075	10	<b>21,36 €</b>
90 mm (x 3")	301180090	5	<b>32,10 €</b>
110 mm (x 4")	301180110	1	<b>101,68 €</b>



**TÊ RCF**

Código E	QTD/Emb.	Preço Unitário
301202025	100	<b>1,33 €</b>
301202525	100	<b>1,71 €</b>
301203232	100	<b>2,30 €</b>
301204040	50	<b>3,37 €</b>
301205050	50	<b>5,09 €</b>
301206363	25	<b>8,24 €</b>
301207575	10	<b>16,28 €</b>
301209090	5	<b>24,15 €</b>
301209493	1	<b>71,98 €</b>



**TÊ RCM**

Diametro	Código E	QTD/Emb.	Preço Unitário
20 mm x 1/2"	303102016	100	<b>1,50 €</b>
25 mm x 3/4"	303102525	100	<b>2,10 €</b>
32 mm x 1"	303103232	80	<b>2,60 €</b>
40 mm x 1 1/4"	303104040	40	<b>3,40 €</b>
50 mm x 1 1/2"	303105050	16	<b>4,80 €</b>
63 mm x 2"	303106363	10	<b>7,50 €</b>



**TÊ REDUÇÃO**

Código E	QTD/Emb.	Preço Unitário
--	--	--
303122520	100	<b>2,20 €</b>
303123225	100	<b>2,80 €</b>
303124032	50	<b>4,40 €</b>
303125040	50	<b>6,10 €</b>
303126350	25	<b>9,20 €</b>



**JOELHO DE REDUÇÃO RFC**

Diametro	Código E	QTD/Emb.	Preço Unitário
32 mm (x 3/4")	301263225	50	<b>3,90 €</b>



**JOELHO RM**

Diametro	Código E	QTD/Emb.	Preço Unitário
20 mm x 1/2"	301242016	100	<b>1,00 €</b>
25 mm x 3/4"	301242525	100	<b>1,23 €</b>
32 mm x 1"	301243232	100	<b>1,65 €</b>
40 mm x 1 1/4"	301244040	50	<b>2,22 €</b>
50 mm x 1 1/2"	301245050	50	<b>3,42 €</b>
63 mm x 2"	301246363	25	<b>5,15 €</b>
75 mm x 2 1/2"	301247575	10	<b>9,75 €</b>
90 mm x 3"	301249090	5	<b>16,37 €</b>
110 mm x 4"	301249493	1	<b>66,51 €</b>



**JOELHO RF**

Código E	QTD/Emb.	Preço Unitário
301262016	100	<b>1,18 €</b>
301262525	100	<b>1,47 €</b>
301263232	100	<b>1,74 €</b>
301264040	50	<b>2,21 €</b>
301265050	50	<b>4,01 €</b>
301266363	25	<b>6,19 €</b>
301267575	10	<b>11,54 €</b>
301269090	5	<b>17,12 €</b>
301269493	1	<b>67,63 €</b>



**TEFLON**



Código D	Designação	QTD/Emb.	Preço Unitário
428020016	Rolo Fita Teflon 12mm	10	<b>0,36 €</b>
428020010	Rolo Teflon industrial/profissional 15mm	10	<b>1,50 €</b>

Código D	Designação	QTD/Emb.	Preço Unitário
428020012	Fio de Teflon (160m) - maior rendimento	1	<b>26,00 €</b>

**UNIDELTA - ACESSÓRIOS APERTO GAMA PN16**

**UNIÃO SIMPLES**

Diametro	Código D	QTD/Emb.	Preço Unitário
∅ 16 mm	302100016	70	<b>1,33 €</b>
20 mm (x 16 mm)	302100020	250	<b>1,83 €</b>
25 mm (x 20 mm)	302100025	150	<b>2,18 €</b>
32 mm (x 25 mm)	302100032	100	<b>2,82 €</b>
40 mm (x 32 mm)	302100040	50	<b>4,59 €</b>
50 mm (x 32 mm)	302100050	25	<b>6,25 €</b>
50 mm (x 40 mm)	--	--	--
63 mm (x 40 mm)	302100063	15	<b>10,51 €</b>
63 mm (x 50 mm)	--	--	--
75 mm (x 50 mm)	302100075	11	<b>19,81 €</b>
75 mm (x 63 mm)	--	--	--
90 mm (x 75 mm)	302100090	6	<b>24,50 €</b>
110 mm (x 90 mm)	302100110	4	<b>52,39 €</b>



**UNIÃO DE REDUÇÃO**

Código D	QTD/Emb.	Preço Unitário
--	--	--
302122016	60	<b>1,83 €</b>
302122520	170	<b>1,98 €</b>
302123225	110	<b>2,60 €</b>
302124032	65	<b>4,46 €</b>
302125032	40	<b>5,78 €</b>
302125040	30	<b>5,78 €</b>
302126340	25	<b>9,91 €</b>
302126350	18	<b>9,91 €</b>
302127550	16	<b>18,07 €</b>
302127563	12	<b>18,07 €</b>
302129075	7	<b>23,88 €</b>
302129490	4	<b>50,09 €</b>



**RACORD RM**

Diametro	Código D	QTD/Emb.	Preço Unitário
16 mm x 1/2"	302141616	140	<b>0,88 €</b>
16 mm x 3/4"	302141625	140	<b>0,88 €</b>
20 mm x 1/2"	302142016	380	<b>1,07 €</b>
25 mm x 3/4"	302142525	240	<b>1,22 €</b>
25 mm x 1"	302142532	220	<b>1,22 €</b>
32 mm x 3/4"	302143225	160	<b>1,53 €</b>
32 mm x 1"	302143232	160	<b>1,53 €</b>
40 mm x 1"	302144032	90	<b>2,86 €</b>
40 mm x 1 1/4"	302144040	85	<b>2,86 €</b>
40 mm x 1 1/2"	302144050	85	<b>2,86 €</b>
50 mm x 1"	302145032	50	<b>3,73 €</b>
50 mm x 1 1/4"	302145040	50	<b>3,73 €</b>
50 mm x 1 1/2"	302145050	50	<b>3,73 €</b>
50 mm x 2"	302145063	50	<b>3,73 €</b>
63 mm x 1 1/2"	302146350	28	<b>6,44 €</b>
63 mm x 2"	302146363	28	<b>6,44 €</b>
75 mm x 2"	302147563	18	<b>12,83 €</b>
75 mm x 2 1/2"	302147575	18	<b>12,83 €</b>
90 mm x 2"	302149063	10	<b>15,15 €</b>
90 mm x 3"	302149090	10	<b>15,94 €</b>
110 mm x 3"	302149490	6	<b>29,88 €</b>
110 mm x 4"	302149493	6	<b>29,88 €</b>



**RACORD RF**

Código D	QTD/Emb.	Preço Unitário
302161616	120	<b>0,82 €</b>
302161625	120	<b>0,82 €</b>
302162016	350	<b>1,14 €</b>
302162525	220	<b>1,33 €</b>
302162532	200	<b>1,33 €</b>
302163225	150	<b>1,68 €</b>
302163232	150	<b>1,68 €</b>
302164032	85	<b>2,61 €</b>
302164040	85	<b>2,61 €</b>
302164050	85	<b>2,61 €</b>
--	--	--
--	--	--
302165050	50	<b>3,77 €</b>
302165063	45	<b>3,77 €</b>
302166350	28	<b>6,44 €</b>
302166363	28	<b>6,44 €</b>
--	--	--
302167575	18	<b>12,83 €</b>
302169063	11	<b>15,76 €</b>
302169090	10	<b>15,76 €</b>
--	--	--
--	--	--



**TÊ RCM**

Diametro	Código D	QTD/Emb.	Preço Unitário
25 mm x 3/4"	302222525	110	<b>1,90 €</b>
25 mm x 1"	302222532	100	<b>2,61 €</b>
32 mm x 3/4"	302223225	65	<b>3,29 €</b>
32 mm x 1"	302223232	65	<b>3,29 €</b>
40 mm x 1"	302224032	35	<b>5,78 €</b>
40 mm x 1 1/4"	302224040	35	<b>5,78 €</b>
50 mm x 1"	--	--	--
50 mm x 1 1/2"	302225050	20	<b>8,17 €</b>
63 mm x 1"	--	--	--
63 mm x 1 1/4"	--	--	--
63 mm x 1 1/2"	--	--	--
63 mm x 2"	302226363	10	<b>19,24 €</b>



**TÊ REDUÇÃO**

Código D	QTD/Emb.	Preço Unitário
--	--	--
--	--	--
302203225	55	<b>3,97 €</b>
--	--	--
302204032	30	<b>6,73 €</b>
--	--	--
302205032	18	<b>9,12 €</b>
302205040	17	<b>9,12 €</b>
302206332	11	<b>14,58 €</b>
302206340	8	<b>14,58 €</b>
302206350	8	<b>14,58 €</b>
--	--	--



**UNIDELTA - ACESSÓRIOS APERTO GAMA PN16 (cont.)**

**TÊ A 90°**

Diametro	Código D	QTD/Emb.	Preço Unitário
16 mm (x 1/2")	302180016	40	<b>1,76 €</b>
16 mm (x 3/4")	--	--	--
20 mm (x 1/2")	302180020	130	<b>2,39 €</b>
25 mm (x 3/4")	302180025	80	<b>3,16 €</b>
25 mm (x 1")	--	--	--
32 mm (x 3/4")	302180032	50	<b>4,09 €</b>
32 mm (x 1")	--	--	--
40 mm (x 1")	302180040	27	<b>6,73 €</b>
40 mm (x 1 1/4")	--	--	--
50 mm (x 1 1/2")	302180050	15	<b>9,12 €</b>
50 mm (x 2")	--	--	--
63 mm (x 1 1/2")	302180063	7	<b>15,76 €</b>
63 mm (x 2")	--	--	--
75 mm (x 2 1/2")	302180075	4	<b>27,36 €</b>
90 mm (x 3")	302180090	2	<b>37,84 €</b>
110 mm (x 4")	302180110	2	<b>73,70 €</b>



**TÊ RCF**

Código D	QTD/Emb.	Preço Unitário
302241616	50	<b>1,42 €</b>
302241625	50	<b>1,42 €</b>
302242016	180	<b>1,90 €</b>
302242525	100	<b>2,42 €</b>
302242532	100	<b>2,71 €</b>
302243225	70	<b>3,16 €</b>
302243232	65	<b>3,16 €</b>
302244032	35	<b>5,78 €</b>
302244040	35	<b>5,78 €</b>
302245050	20	<b>7,68 €</b>
302245063	20	<b>8,66 €</b>
302246350	12	<b>13,40 €</b>
302246363	12	<b>13,40 €</b>
302247575	7	<b>22,11 €</b>
302249090	4	<b>34,34 €</b>
302249493	4	<b>51,83 €</b>



**JOELHO RM**

Diametro	Código D	QTD/Emb.	Preço Unitário
16 mm x 1/2"	302281616	80	<b>1,14 €</b>
16 mm x 3/4"	302281625	80	<b>1,14 €</b>
20 mm x 1/2"	302282016	350	<b>1,22 €</b>
25 mm x 3/4"	302282525	220	<b>1,48 €</b>
25 mm x 1"	302282532	200	<b>1,48 €</b>
32 mm x 3/4"	302283225	130	<b>1,90 €</b>
32 mm x 1"	302283232	130	<b>1,90 €</b>
40 mm x 1"	302284032	70	<b>3,05 €</b>
40 mm x 1 1/4"	302284040	70	<b>3,05 €</b>
50 mm x 1 1/4"	302285040	38	<b>3,90 €</b>
50 mm x 1 1/2"	302285050	38	<b>4,16 €</b>
50 mm x 2"	302285063	38	<b>4,16 €</b>
63 mm x 2"	302286363	20	<b>7,02 €</b>
75 mm x 2 1/2"	302287575	13	<b>14,81 €</b>



**JOELHO RF**

Código D	QTD/Emb.	Preço Unitário
302301616	80	<b>1,11 €</b>
302301625	80	<b>1,11 €</b>
302302016	350	<b>1,37 €</b>
302302025	210	<b>1,72 €</b>
302302532	200	<b>1,72 €</b>
302303225	130	<b>2,01 €</b>
302303232	130	<b>2,01 €</b>
--	--	--
302304040	60	<b>3,97 €</b>
--	--	--
302305050	32	<b>5,30 €</b>
--	--	--
302306363	17	<b>8,76 €</b>
302307575	10	<b>28,99 €</b>



**TAMPÃO**

Diametro	Código D	QTD/Emb.	Preço Unitário
16 mm	302320016	140	<b>0,97 €</b>
20 mm	302320020	400	<b>1,23 €</b>
25 mm	302320025	250	<b>1,37 €</b>
32 mm	302320032	170	<b>1,68 €</b>
40 mm	302320040	100	<b>2,82 €</b>
50 mm	302320050	55	<b>4,16 €</b>
63 mm	302320063	30	<b>6,86 €</b>
75 mm	302320075	22	<b>16,32 €</b>
90 mm	302320090	12	<b>18,63 €</b>
110 mm	302320110	6	<b>40,18 €</b>



**JOELHO 90°**

Código D	QTD/Emb.	Preço Unitário
302260016	70	<b>1,42 €</b>
302260020	240	<b>1,83 €</b>
302260025	140	<b>2,22 €</b>
302260032	90	<b>2,77 €</b>
302260040	45	<b>4,81 €</b>
302260050	25	<b>6,73 €</b>
302260063	13	<b>9,91 €</b>
302260075	9	<b>19,24 €</b>
302260090	6	<b>23,86 €</b>
302260110	4	<b>49,45 €</b>



**FERRAMENTA PARA APERTO ACESSÓRIOS RÁPIDOS**



Uma ferramenta essencial para o montador/instalador que procura rapidez e segurança!

Código D	Designação	QTD/Emb.	Preço Unitário
428010010	Chave para acessórios de aperto rápido Ø 20-25-32mm	1	<b>2,00 €</b>
428010012	Chave para acessórios de aperto rápido Ø 40-50-63mm	1	<b>3,20 €</b>
428010016	Chave para acessórios de aperto rápido Ø 75-90-110mm	1	<b>10,10 €</b>

**ACOPLAMENTO DE APERTO RÁPIDO EM LATÃO PARA TUBO PE**



**Acessório de aperto rápido em latão PN 25.**  
Fiabilidade máxima.  
Apto para enterrar.  
Aplicação industrial e em redes públicas.

**UNIÃO**



Diametro	Código D	QTD/Emb.	Preço Unitário
20 mm	332010020	1	<b>4,00 €</b>
25 mm	332010025	1	<b>6,00 €</b>
32 mm	332010032	1	<b>9,50 €</b>
40 mm	332010040	1	<b>15,50 €</b>
50 mm	332010050	1	<b>23,00 €</b>
63 mm	332010063	1	<b>40,00 €</b>

**JOELHO 90°**



Código D	QTD/Emb.	Preço Unitário
332040020	1	<b>4,70 €</b>
332040025	1	<b>7,20 €</b>
332040032	1	<b>12,00 €</b>
332040040	1	<b>20,50 €</b>
332040050	1	<b>29,50 €</b>
332040063	1	<b>52,50 €</b>

**RACORD RM**



Diametro	Código D	QTD/Emb.	Preço Unitário
20 mm x 1/2"	332030020	1	<b>2,50 €</b>
25 mm x 3/4"	332030025	1	<b>3,80 €</b>
32 mm x 1"	332030032	1	<b>6,10 €</b>
40 mm x 1 1/4"	332030050	1	<b>9,90 €</b>
50 mm x 1 1/2"	332030050	1	<b>14,20 €</b>
63 mm x 2"	332030063	1	<b>24,60 €</b>

**RACORD RF**



Código D	QTD/Emb.	Preço Unitário
332020020	1	<b>2,80 €</b>
332020025	1	<b>3,90 €</b>
332020032	1	<b>6,20 €</b>
332020040	1	<b>10,30 €</b>
332020050	1	<b>15,80 €</b>
332020063	1	<b>26,50 €</b>

**JOELHO RM**



Diametro	Código D	QTD/Emb.	Preço Unitário
20 mm x 1/2"	332060020	1	<b>3,20 €</b>
25 mm x 3/4"	332060025	1	<b>5,00 €</b>
32 mm x 1"	332060032	1	<b>8,00 €</b>
40 mm x 1 1/4"	332060040	1	<b>13,90 €</b>
50 mm x 1 1/2"	332060050	1	<b>19,70 €</b>
63 mm x 2"	332060063	1	<b>33,80 €</b>

**JOELHO RF**



Código D	QTD/Emb.	Preço Unitário
332050020	1	<b>3,30 €</b>
332050025	1	<b>5,30 €</b>
332050032	1	<b>8,60 €</b>
332050040	1	<b>14,00 €</b>
332050050	1	<b>21,70 €</b>
332050063	1	<b>37,50 €</b>

**TÊ SIMPLES**



Diametro	Código D	QTD/Emb.	Preço Unitário
20 mm x 1/2"	332070020	1	<b>4,80 €</b>
25 mm x 3/4"	332070025	1	<b>10,30 €</b>
32 mm x 1"	332070032	1	<b>16,50 €</b>
40 mm x 1 1/4"	332070040	1	<b>28,60 €</b>
50 mm x 1 1/2"	332070050	1	<b>41,50 €</b>
63 mm x 2"	332070063	1	<b>73,50 €</b>

**TÊ RF**



Código D	QTD/Emb.	Preço Unitário
332080020	1	<b>5,40 €</b>
332080025	1	<b>8,20 €</b>
332080032	1	<b>13,00 €</b>
332080040	1	<b>22,90 €</b>
332080050	1	<b>33,40 €</b>
332080063	1	<b>59,20 €</b>

**Siga os passos:**

1. Aplique os 3 componentes de latão no tubo.
2. Insira o o-ring no encaixe.
3. Empurre o PEAD até ao batente.

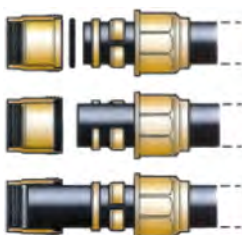

4. Encoste os dois anéis de latão ao o-ring
5. Aperte o componente final até ao fim.



**ACESSÓRIOS TOPO-A-TOPO**

**UNIÃO DE REDUÇÃO**

Diametro	Código D	QTD/Emb.	Preço Unitário
110 mm x 63 mm	323020108	1	14,75 €
110 mm x 75 mm	323020109	1	14,75 €
110 mm x 90 mm	323020110	1	14,75 €
125 mm x 63 mm	323020122	1	19,05 €
125 mm x 75 mm	323020123	1	19,05 €
125 mm x 90 mm	323020124	1	19,05 €
125 mm x 110 mm	323020125	1	19,05 €
140 mm x 110 mm	323020140	1	28,25 €
140 mm x 125 mm	323020145	1	28,25 €
160 mm x 90 mm	323020169	1	36,70 €
160 mm x 110 mm	323020170	1	36,70 €
160 mm x 125 mm	323020172	1	36,70 €
160 mm x 140 mm	323020174	1	36,70 €
180 mm x 125 mm	323020182	1	47,90 €
180 mm x 160 mm	323020186	1	58,80 €
200 mm x 110 mm	--	--	--
200 mm x 160 mm	323020206	1	52,20 €
225 mm x 160 mm	323020256	1	86,00 €
225 mm x 200 mm	323020258	1	75,00 €
250 mm x 160 mm	323020260	1	117,00 €
250 mm x 200 mm	323020262	1	117,00 €
250 mm x 225 mm	323020264	1	117,00 €



**TÊ DE REDUÇÃO**

Código D	QTD/Emb.	Preço Unitário
323081163	1	32,00 €
323081175	1	35,80 €
323081190	1	37,20 €
--	1	--
--	1	--
323081299	1	56,50 €
--	1	--
--	1	--
--	1	--
323081690	1	104,00 €
323081611	1	113,00 €
323081612	1	114,00 €
--	1	--
--	1	--
--	1	--
323082011	1	192,00 €
323082016	1	195,00 €
--	1	--
--	1	--
323082516	1	356,00 €
--	1	--
--	1	--



**TÊ SIMPLES**

Diametro	Código D	QTD/Emb.	Preço Unitário
110 mm	323050110	1	24,80 €
125 mm	323050125	1	38,20 €
140 mm	323050140	--	--
160 mm	323050160	1	67,00 €
180 mm	323050180	1	123,00 €
200 mm	323050200	1	137,00 €
225 mm	323050225	1	260,00 €
250 mm	323050250	1	289,00 €



**TAMPÃO**

Código D	QTD/Emb.	Preço Unitário
323070110	1	6,80 €
323070125	1	19,60 €
323070140	1	25,80 €
323070160	1	26,90 €
323070180	1	37,50 €
323070200	1	53,10 €
323070225	1	67,40 €
323070250	1	84,10 €



**JOELHO DE 90°**

Diametro	Código D	QTD/Emb.	Preço Unitário
110 mm	323030110	1	23,85 €
125 mm	323030125	1	27,30 €
140 mm	323030140	1	44,70 €
160 mm	323030160	1	44,70 €
180 mm	323030180	1	--
200 mm	323030200	1	81,60 €
225 mm	323030225	1	--
250 mm	323030250	1	172,00 €



**JOELHO DE 45°**

Código D	QTD/Emb.	Preço Unitário
323040110	1	22,20 €
323040125	1	36,90 €
323040140	1	44,40 €
323040160	1	46,70 €
323040180	1	--
323040200	1	74,90 €
323040225	1	98,00 €
323040250	1	170,00 €



**ACESSÓRIOS ELETROSOLDÁVEIS**



**UNIÃO SIMPLES**

Diametro	Código D	QTD/Emb.	Preço Unitário
25 mm	321010025	60	<b>3,00 €</b>
32 mm (x 25 mm)	321010032	50	<b>3,15 €</b>
40 mm (x 32 mm)	321010040	40	<b>3,60 €</b>
50 mm (x 40 mm)	321010050	40	<b>4,65 €</b>
63 mm (x 40 mm)	321010063	30	<b>5,00 €</b>
63 mm (x 50 mm)	--	--	--
75 mm	321010075	20	<b>7,80 €</b>
90 mm (x 63 mm)	--	--	--
90 mm (x 75 mm)	321010090	10	<b>8,65 €</b>
110 mm (x 75 mm)	321010110	16	<b>11,00 €</b>
110 mm (x 90 mm)	--	--	--



**UNIÃO DE REDUÇÃO**

Código D	QTD/Emb.	Preço Unitário
--	--	--
321020032	60	<b>6,25 €</b>
321020040	50	<b>6,80 €</b>
321020050	40	<b>7,60 €</b>
321020062	30	<b>9,50 €</b>
321020063	30	<b>9,50 €</b>
--	--	--
321020089	12	<b>16,85 €</b>
321020090	12	<b>22,65 €</b>
321020109	16	<b>23,55 €</b>
321020110	16	<b>23,55 €</b>



**JOELHO DE 90°**

Diametro	Código D	QTD/Emb.	Preço Unitário
25 mm	321030025	60	<b>7,80 €</b>
32 mm	321030032	50	<b>7,65 €</b>
40 mm	321030040	40	<b>9,70 €</b>
50 mm	321030050	20	<b>13,60 €</b>
63 mm	321030063	12	<b>13,75 €</b>
75 mm	321030075	10	<b>23,25 €</b>
90 mm	321030090	6	<b>24,20 €</b>
110 mm	321030110	8	<b>30,90 €</b>



**JOELHO DE 45°**

Código D	QTD/Emb.	Preço Unitário
--	--	--
321040032	60	<b>10,20 €</b>
321040040	30	<b>10,35 €</b>
321040050	25	<b>13,60 €</b>
321040063	12	<b>14,90 €</b>
321040075	12	<b>23,25 €</b>
321040090	6	<b>24,20 €</b>
321040110	12	<b>30,90 €</b>



**TÊ A 90°**

Diametro	Código D	QTD/Emb.	Preço Unitário
25 mm	321050025	40	<b>7,15 €</b>
32 mm	321050032	40	<b>7,45 €</b>
40 mm	321050040	30	<b>12,05 €</b>
50 mm	321050050	15	<b>13,55 €</b>
63 mm	321050063	10	<b>15,35 €</b>
75 mm	321050075	7	<b>26,20 €</b>
90 mm	321050090	10	<b>26,65 €</b>
110 mm	321050110	8	<b>45,20 €</b>



**TAMPÃO**

Código D	QTD/Emb.	Preço Unitário
321070025	50	<b>6,00 €</b>
321070032	50	<b>6,35 €</b>
321070040	50	<b>7,60 €</b>
321070050	40	<b>9,45 €</b>
321070063	50	<b>9,70 €</b>
321070075	36	<b>16,50 €</b>
321070090	18	<b>17,35 €</b>
321070110	10	<b>28,75 €</b>



**UNIÃO DE TRANSIÇÃO RF**

Diametro	Código D	QTD/Emb.	Preço Unitário
32 mm x 1"	324040032	1	<b>22,40 €</b>
40 mm x 1 1/4"	324040040	1	<b>30,40 €</b>
50 mm x 1 1/2"	324040050	1	<b>38,30 €</b>
63 mm x 2"	324040063	1	<b>50,60 €</b>
75 mm x 2 1/2"	324040075	1	<b>92,10 €</b>
90 mm x 3"	324040104	1	<b>115,00 €</b>



**UNIÃO DE TRANSIÇÃO RM**

Código D	QTD/Emb.	Preço Unitário
324050032	1	<b>22,40 €</b>
324050040	1	<b>30,40 €</b>
324050050	1	<b>38,30 €</b>
324050063	1	<b>50,60 €</b>
324050075	1	<b>92,10 €</b>
324050090	1	<b>115,00 €</b>





**ACESSÓRIOS ELECTROSOLDÁVEIS (cont.)**

**TOMADA DE CARGA**



Diametro	Código D	QTD/Emb.	Preço Unitário
40 mm x 20 mm	32410XXXX	--	<b>sob consulta</b>
40 mm x 32 mm	324100046	30	<b>32,05 €</b>
63 mm x 32 mm	324100060	25	<b>41,10 €</b>
63 mm x 40 mm	324100061	25	<b>41,10 €</b>
90 mm x 32 mm	324100086	20	<b>42,40 €</b>
90 mm x 40 mm	324100087	20	<b>42,40 €</b>
90 mm x 63 mm	324100089	12	<b>48,80 €</b>
110 mm x 40 mm	324100106	10	<b>55,00 €</b>
110 mm x 32 mm	324100105	10	<b>55,00 €</b>
110 mm x 63 mm	324100108	10	<b>55,00 €</b>

**FLANGE LOUCA REVESTIDA EM PP C/ ALMA DE AÇO PN10**



Diametro	Código D	QTD/Emb.	Preço Unitário
40 mm	324070040	15	<b>sob consulta</b>
50 mm	324070050	15	<b>sob consulta</b>
63 mm	324070063	15	<b>23,90 €</b>
75 mm	324070075	10	<b>28,05 €</b>
90 mm	324070090	10	<b>32,35 €</b>
110 mm	324070110	10	<b>37,90 €</b>

**BATENTE FLANGEADO PN16**

Código D	QTD/Emb.	Preço Unitário
323060040	100	<b>4,15 €</b>
323060050	60	<b>4,35 €</b>
323060063	60	<b>4,60 €</b>
323060075	36	<b>6,20 €</b>
323060090	24	<b>7,45 €</b>
323060110	24	<b>9,90 €</b>



**MÁQUINAS DE ELETROFUSÃO**



Modelo manual



Modelo automático

Código L	Designação	QTD/Emb.	Preço Unitário
322010110	SME40 - Modelo manual	1	<b>1 480,00 €</b>
322010120	SPE50 - Modelo automático	1	<b>2 250,00 €</b>

**RASPADORES PARA PEAD**



Raspador manual



Raspador semi-automático

Código L	Designação	QTD/Emb.	Preço Unitário
322020050	Raspador manual	1	<b>21,70 €</b>
322020100	Raspador semi-automático para Ø 25 a 160 mm	1	<b>1 150,00 €</b>

**BOMBAS STAIRS & DAB**



**STAIRS - SÉRIE HP CB**



Eletrobombas centrífugas multicelulares horizontais.  
Para líquidos limpos, sem corpos sólidos ou abrasivos.  
Temperatura máxima do líquido bombeado: de 0°C a + 90°C.  
Profundidade Máxima de aspiração: 7 mts.  
Corpo aspiração e corpo de descarga em Ferro Fundido.  
Impulsores, difusores e veio totalmente em aço inox AISI 304.

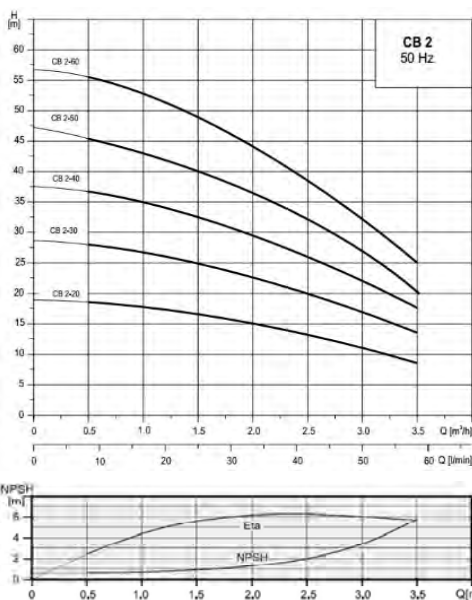

Versão com autoclave Vertical 24 Lts (não inox)

Designação	Código G	CV	kW	A	Preço Unitário
HP CB 2-20 M	450130051	0,5	2,1	0	<b>267,00 €</b>
HP CB 2-30 M	450130052	0,5	2,3	0	<b>282,00 €</b>
HP CB 2-40 M	450130053	0,5	2,6	0	<b>297,00 €</b>
HP CB 2-50 M	450130054	0,75	3,2	0	<b>334,00 €</b>
HP CB 2-60 M	450130055	0,75	3,7	0	<b>361,00 €</b>

Versão com autoclave Horizontal 20 Lts (não inox)

Designação	Código G	CV	kW	A	Preço Unitário
HP CB 2-20 M	450130081	0,5	2,1	0	<b>293,00 €</b>
HP CB 2-30 M	450130082	0,5	2,3	0	<b>308,00 €</b>
HP CB 2-40 M	450130083	0,5	2,6	0	<b>324,00 €</b>
HP CB 2-50 M	450130084	0,75	3,2	0	<b>360,00 €</b>
HP CB 2-60 M	450130085	0,75	3,7	0	<b>388,00 €</b>

**DAB - SÉRIE KPS-KP**



Eletrobombas periféricas.  
Para líquidos limpos, sem corpos sólidos ou abrasivos.  
Temperatura máxima do líquido bombeado: de 0°C a + 35°C.  
Profundidade Máxima de aspiração: 7 mts.

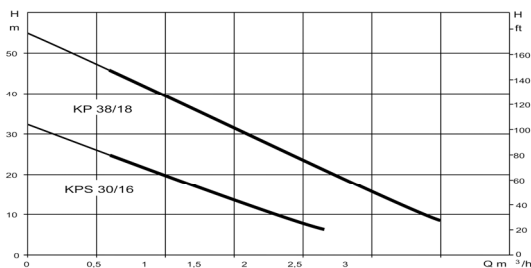

Designação	Código G	CV	kW	A	Preço Unitário
AQUAMAT 30/16 M	450103001	0,4	0,3	2	<b>132,00 €</b>
AQUAMAT 38/18 M	450103002	0,8	0,6	3,8	<b>195,00 €</b>
KPS 30/16 M	450103003	0,4	0,3	2	<b>70,00 €</b>
KPS 30/16 T	450103004	0,4	0,3	0,8	<b>70,00 €</b>
KP 38/18 M	450103005	0,8	0,6	3,8	<b>134,00 €</b>
KP 38/18 T	450103006	0,8	0,6	1,5	<b>134,00 €</b>

Os modelos AQUAMAT são fornecidos com pressostate, manómetro e balão.

Designação	Código G	CV	kW	A	Preço Unitário
KP 60/06 M	450103007	0,5	0,37	2,4	<b>279,00 €</b>
KP 60/06 T	450103008	0,5	0,37	1	<b>279,00 €</b>
KP 60/12 M	450103009	1	0,75	5,2	<b>316,00 €</b>
KP 60/12 T	450103010	1	0,75	2,2	<b>304,00 €</b>

**BOMBAS DAB**

**DAB - SÉRIE K - UM IMPULSOR**



Eletrobombas centrífugas.  
Para líquidos limpos, sem corpos sólidos ou abrasivos.  
Temperatura máxima do líquido bombeado: de -10°C a + 50°C.  
Profundidade Máxima de aspiração: 7 mts.

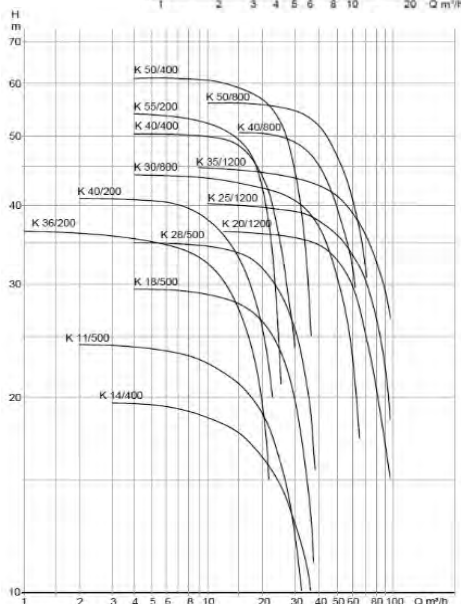
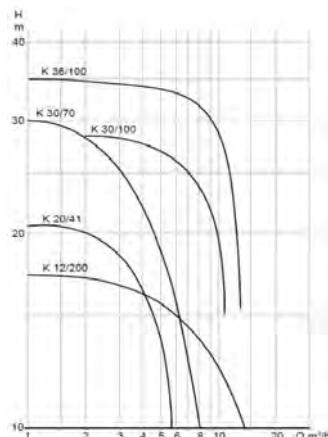

Designação	Código G	CV	kW	A	Preço Unitário
K20/41M	450103011	0,5	0,37	3	176,00 €
K20/41T	450103012	0,5	0,37	1,3	171,00 €
K30/70M	450103013	1	0,75	6	231,00 €
K30/70T	450103014	1	0,75	2,5	241,00 €
K30/100M	450103015	1,5	1,1	7,1	305,00 €
K30/100T	450103016	1,5	1,1	3	317,00 €
K36/100M	450103017	2,5	1,85	8,8	349,00 €
K36/100T	450103018	2,5	1,85	4	332,00 €
K12/200M	450103019	1	0,75	4,6	225,00 €
K12/200T	450103020	1	0,75	2,1	237,00 €

Designação	Código G	CV	kW	A	Preço Unitário
K36/200T	450103021	3	2,2	5,2	554,00 €
K40/200T	450103022	4	3	6,4	573,00 €
K55/200T	450103023	5,5	4	9,4	670,00 €
K14/400M	450103024	2,5	1,85	9,5	432,00 €
K14/400T	450103025	2,5	1,85	7,4	420,00 €
K11/500T	450103026	3	2,2	5,8	611,00 €
K18/500T	450103027	4	3	5,9	628,00 €
K28/500T	450103028	5,5	4	8,5	702,00 €
K40/400T	450103029	7,5	5,5	11,5	1 519,00 €
K50/400T	450103030	10	7,5	15	1 615,00 €
K30/800T	450103031	10	7,5	14	1 644,00 €
K40/800T	450103032	12,5	9,2	18	2 007,00 €
K50/800T	450103033	15	11	20,5	2 084,00 €
K20/1200T	450103034	10	7,5	15,4	1 957,00 €
K25/1200T	450103035	12,5	9,2	18	2 068,00 €
K35/1200T	450103036	15	11	19,3	2 145,00 €
K50/1600T	450103037	30	22	42	2 422,00 €

**DAB - SÉRIE K - DOIS IMPULSOR**

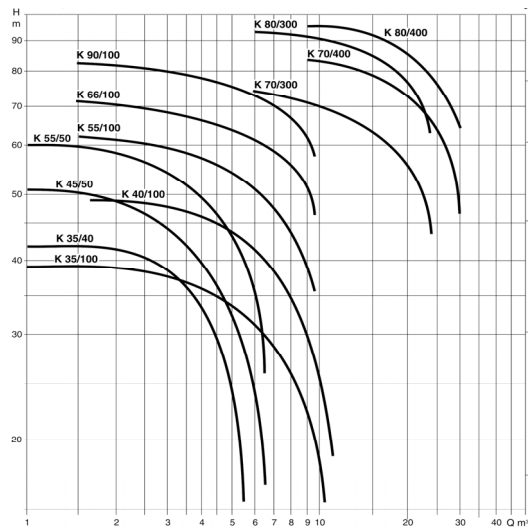

Designação	Código G	CV	kW	A	Preço Unitário
K 35/40 M	450103039	1	0,75	5,5	275,00 €
K 35/40 T	450103040	1	0,75	2,2	286,00 €
K 45/50 M	450103041	1,5	1,1	8	360,00 €
K 45/50 T	450103042	1,5	1,1	3,5	375,00 €
K 55/50 M	450103043	2,5	1,85	12,8	429,00 €
K 55/50 T	450103044	2,5	1,85	4,8	418,00 €
K 35/100 M	450103045	1,5	1,1	7,1	332,00 €
K 35/100 T	450103046	1,5	1,1	3,1	346,00 €
K 40/100 M	450103047	2,5	1,85	9	370,00 €
K 40/100 T	450103048	2,5	1,85	3,6	353,00 €

Designação	Código G	CV	kW	A	Preço Unitário
K 55/100 T	450103049	3	2,2	6,7	667,00 €
K 66/100 T	450103050	4	3	8	752,00 €
K 90/100 T	450103051	5,5	4	9,5	783,00 €
K 70/300 T	450103052	7,5	5,5	13	1 565,00 €
K 80/300 T	450103053	10	7,5	15	1 661,00 €
K 70/400 T	450103054	12,5	8,2	18	2 039,00 €
K 80/400 T	450103055	15	11	21	2 168,00 €

**Escolha a família de bombas pelo gráfico:**

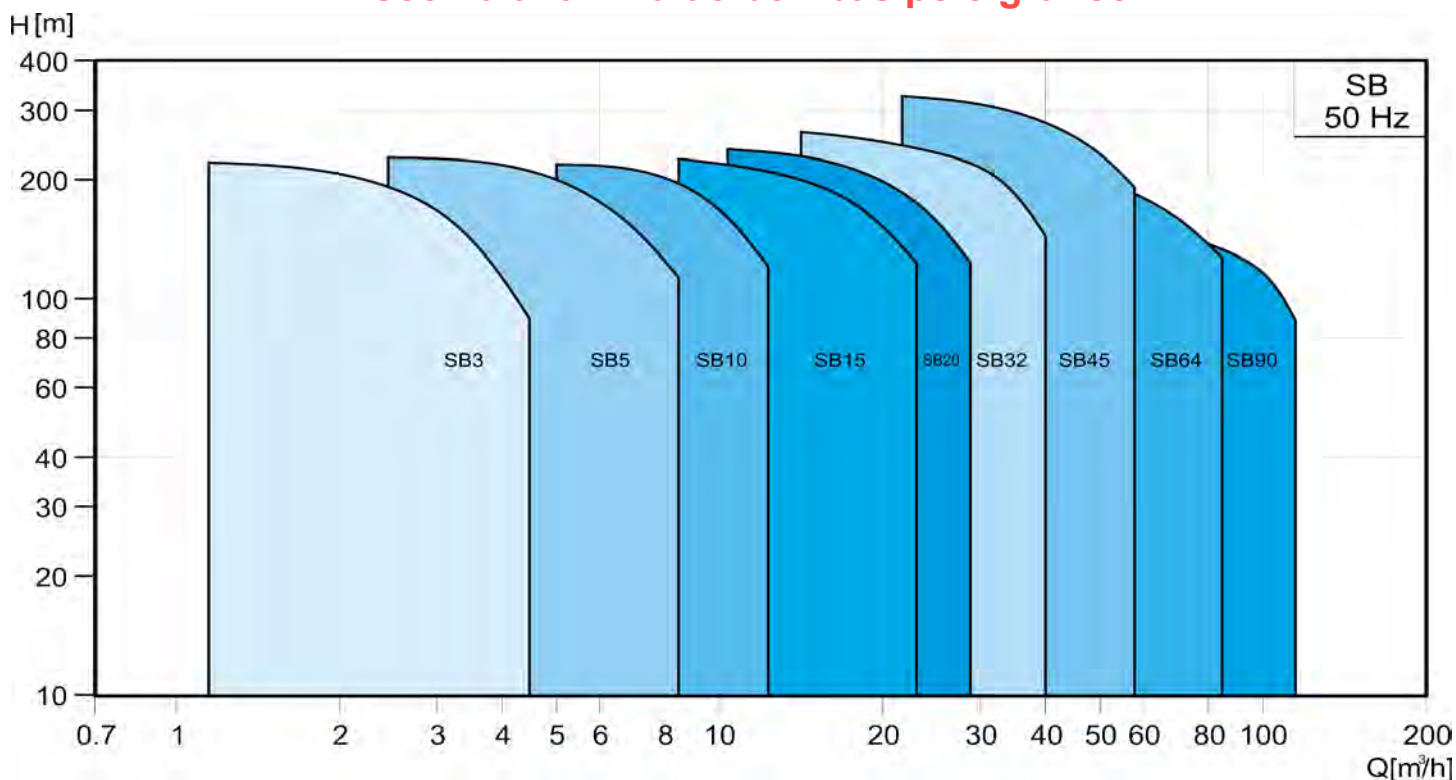

**STAIRS - SÉRIE SB 3**



**STAIRS - SB 3**

Eletrobombas centrifugas multicelulares verticais.  
Para líquidos limpos, sem corpos sólidos ou abrasivos.  
Temperatura máxima do líquido bombeado: de -15°C a + 120°C.  
Profundidade Máxima de aspiração: 7 mts.

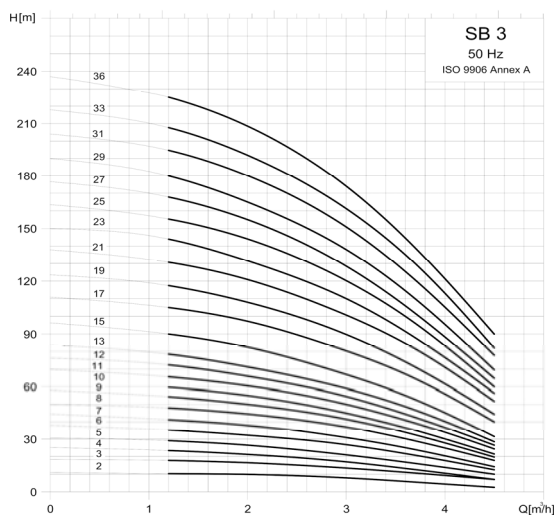

Designação	Código G	CV	kW	A	Preço Unitário
SB 3-2	450132001	0,5	0,37	1,1	408,00 €
SB 3-3	450132002	0,5	0,37	1,1	411,00 €
SB 3-4	450132003	0,5	0,37	1,1	428,00 €
SB 3-5	450132004	0,5	0,37	1,1	445,00 €
SB 3-6	450132005	0,75	0,55	1,5	472,00 €
SB 3-7	450132006	0,75	0,55	1,5	489,00 €
SB 3-8	450132007	1	0,75	2,1	533,00 €
SB 3-9	450132008	1	0,75	2,1	551,00 €
SB 3-10	450132009	1	0,75	2,1	576,00 €
SB 3-11	450132010	1,5	1,1	2,7	608,00 €
SB 3-12	450132011	1,5	1,1	2,7	626,00 €
SB 3-13	450132012	1,5	1,1	2,7	643,00 €
SB 3-15	450132013	1,5	1,1	2,7	675,00 €
SB 3-17	450132014	2	1,5	3,4	748,00 €
SB 3-19	450132015	2	1,5	3,4	781,00 €
SB 3-21	450132016	3	2,2	4,9	848,00 €
SB 3-23	450132017	3	2,2	4,9	881,00 €
SB 3-25	450132018	3	2,2	4,9	915,00 €
SB 3-27	450132019	3	2,2	4,9	948,00 €
SB 3-29	450132020	3	2,2	4,9	990,00 €
SB 3-31	450132021	4	3	6,6	1 103,00 €
SB 3-33	450132022	4	3	6,6	1 136,00 €
SB 3-36	450132023	4	3	6,6	1 183,00 €

**BOMBAS STAIRS CENTRIFUGAS MULTICELULARES (cont.)**

**STAIRS - SÉRIE SB 5**



**STAIRS - SB 5**

Eletróbombas centrífugas multicelulares verticais.  
Para líquidos limpos, sem corpos sólidos ou abrasivos.  
Temperatura máxima do líquido bombeado: de -15°C a + 120°C.  
Profundidade Máxima de aspiração: 7 mts.

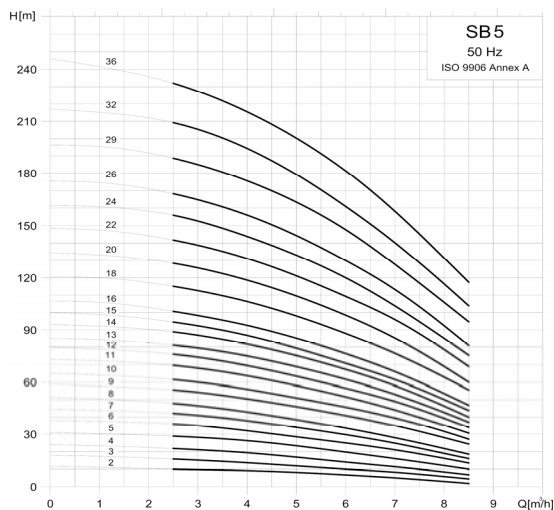

Designação	Código G	CV	kW	A	Preço Unitário
SB 5-2	450132030	0,5	0,37	1,1	404,00 €
SB 5-3	450132031	0,75	0,55	1,5	432,00 €
SB 5-4	450132032	0,75	0,55	1,5	451,00 €
SB 5-5	450132033	1	0,75	2,1	495,00 €
SB 5-6	450132034	1,5	1,1	2,7	529,00 €
SB 5-7	450132035	1,5	1,1	2,7	549,00 €
SB 5-8	450132036	1,5	1,1	2,7	578,00 €
SB 5-9	450132037	2	1,5	3,4	640,00 €
SB 5-10	450132038	2	1,5	3,4	659,00 €
SB 5-11	450132039	3	2,2	4,9	704,00 €
SB 5-12	450132040	3	2,2	4,9	724,00 €
SB 5-13	450132041	3	2,2	4,9	753,00 €
SB 5-14	450132042	3	2,2	4,9	772,00 €
SB 5-15	450132043	3	2,2	4,9	791,00 €
SB 5-16	450132044	3	2,2	4,9	811,00 €
SB 5-18	450132045	4	3	6,6	940,00 €
SB 5-20	450132046	4	3	6,6	979,00 €
SB 5-22	450132047	5,5	4	8,9	1 078,00 €
SB 5-24	450132048	5,5	4	8,9	1 126,00 €
SB 5-26	450132049	5,5	4	8,9	1 165,00 €
SB 5-29	450132050	5,5	4	8,9	1 233,00 €
SB 5-32	450132051	7,5	5,5	12	1 500,00 €
SB 5-36	450132052	7,5	5,5	12	1 587,00 €

**STAIRS - SÉRIE SB 10**



**STAIRS - SB 10**

Eletróbombas centrífugas multicelulares verticais.  
Para líquidos limpos, sem corpos sólidos ou abrasivos.  
Temperatura máxima do líquido bombeado: de -15°C a + 120°C.  
Profundidade Máxima de aspiração: 7 mts.

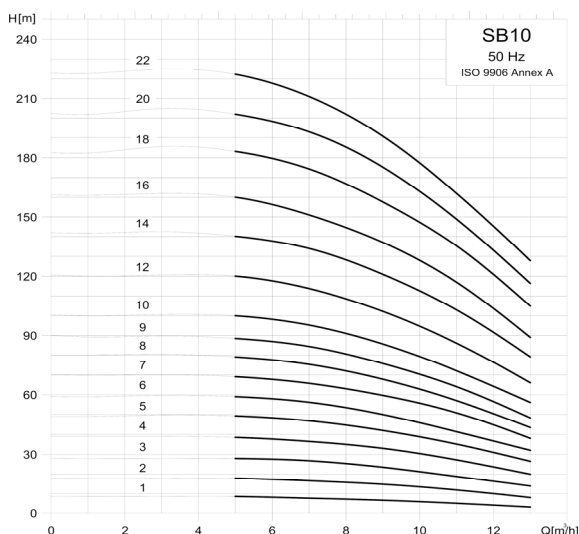

Designação	Código G	CV	kW	A	Preço Unitário
SB 10-1	450132060	0,5	0,37	1,1	539,00 €
SB 10-2	450132061	1	0,75	2,1	554,00 €
SB 10-3	450132062	1,5	1,1	2,7	614,00 €
SB 10-4	450132063	2	1,5	3,4	698,00 €
SB 10-5	450132064	3	2,2	4,9	758,00 €
SB 10-6	450132065	3	2,2	4,9	793,00 €
SB 10-7	450132066	4	3	6,6	916,00 €
SB 10-8	450132067	4	3	6,6	952,00 €
SB 10-9	450132068	4	3	6,6	1 000,00 €
SB 10-10	450132069	5,5	4	8,9	1 094,00 €
SB 10-12	450132070	5,5	4	8,9	1 166,00 €
SB 10-14	450132071	7,5	5,5	12	1 478,00 €
SB 10-16	450132072	7,5	5,5	12	1 562,00 €
SB 10-18	450132073	10	7,5	15,8	1 671,00 €
SB 10-20	450132074	10	7,5	15,8	1 743,00 €
SB 10-22	450132075	10	7,5	15,8	1 813,00 €

**BOMBAS GRUNDFOS**

**CONJUNTO COM BOMBA SUBMERSÍVEL 3"**



**Conjunto de pressão constante com bomba submersível 3" (velocidade variável)**

Com arranque suave.  
Conjunto constituído por:  
Bomba SQE com saída de 1 1/2".  
40 m de cabo.  
Controlador CU 301.  
Depósito de membrana 8 l.  
Kit transdutor de pressão 0-6 bar.  
Manómetro 10 bar, Ø 63.  
Válvulas de esfera 3/4".

Incorporado na bomba, proteção contra:  
Funcionamento a seco.  
Sobretensão e subtensão, cortes abaixo 150 V e acima de 315 V.  
Temperatura excessiva.  
Sobrecarga.

Designação	Código G	CV	kW	A	Preço Unitário
SQE 5-50	456030100	2,5	1,68	11,2	<b>2 506,00 €</b>

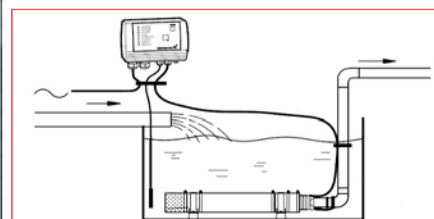
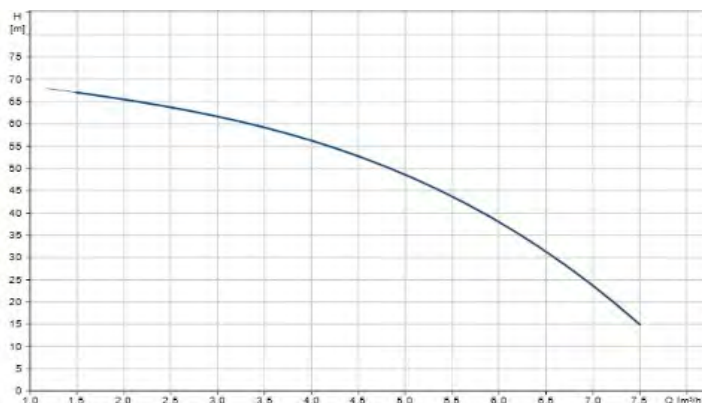

**AUTO-FERRANTES**



**Bombas série JP**

Para água limpa.  
Temperatura do líquido: 0 °C to +40 °C.  
Aspiração: máx. 8 m, incluindo perdas de pressão.  
Pressão de serviço máx.: 6 bar.  
Versão com cabo: comprimento do cabo 1, 2 m + Ficha SCHUKO.  
Os motores monofásicos incorporam um Interruptor térmico e não requerem nenhuma proteção do motor adicional.  
Os motores trifásicos devem ser ligados a um interruptor de alimentação externa e a um arrancador do motor.



Designação	Código G	CV	kW	A	Preço Unitário
JP5 M	456030201	1	0,85	3,8	<b>363,00 €</b>
JP6 M	456030202	2	1,4	6,2	<b>459,00 €</b>
JP5 T	456030203	1	0,78	1,4	<b>350,00 €</b>
JP6 T	456030204	2	1,32	2,4	<b>446,00 €</b>

**Bombas CMB 5-46**

Sistema compacto desenvolvido para abastecimento de água formado por uma bomba modelo CM, um depósito, um pressostato e um manómetro. O pressostato permite o arranque e paragem da electrobomba consoante as necessidades da rede, o depósito têm como função evitar os arranques e paragens sucessivas da bomba.  
O sistema é particularmente de fácil ligação, assim que as ligações hidráulicas se encontrem efectuadas é apenas necessário ligar o sistema à alimentação eléctrica e este encontrar-se-á operacional.  
Aspiração 1 1/4" e descarga de ligações a 1"



Designação	Código G	CV	kW	A	Preço Unitário
CMB 5-46 M	456030301	1	0,85	3,8	<b>1 001,00 €</b>
CMB 5-46 T	456030302	2	1,4	6,2	<b>948,00 €</b>

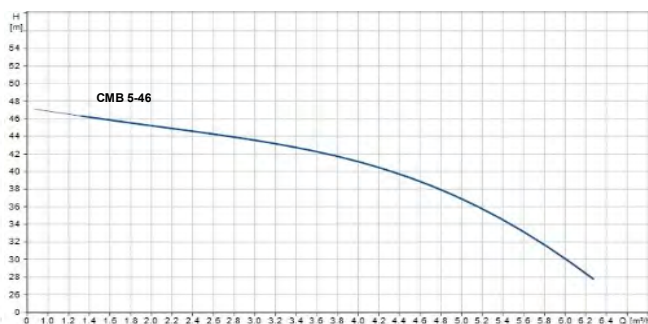
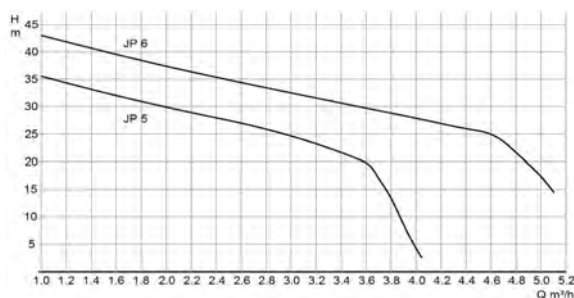

**BOMBAS GRUNDFOS (cont.)**

**GRUPOS HIDROPNEUMÁTICOS**



**Grupos Hydro Solo E**

Sistema de pressurização fornecido pronto para uso, composto por uma bomba CRE, válvula de seccionamento e válvula de retenção na compressão, transdutor de pressão, manómetro e depósito de membrana.

Arranque suave.

A bomba tem as seguintes características:

- Os impulsores e câmaras em aço inoxidável.
- A cabeça da bomba e base são em ferro fundido.
- O empanque mecânico de acordo com EN 12756.

As bombas estão equipadas com um motor MGE trifásico com flanges IEC e conversor de frequência integrado e um controlador PI na caixa de terminais.

Não é necessária uma proteção adicional, uma vez que o motor e a eletrónica têm uma proteção térmica contra sobrecargas integrada.

Um painel de controlo permite a configuração dos pontos de serviço desejados e também a configuração da bomba em funcionamento MÍN/MÁX ou STOP. O painel de controlo tem uma luz de indicação de erro e de funcionamento.

Designação	Código G	CV	kW	A	Preço Unitário
HS E 1 CRE5-5	456030401	2	1,5	8,7	<b>3 232,00 €</b>
HS E 1 CRE5-9	456030402	3	2,2	3,3	<b>4 056,00 €</b>

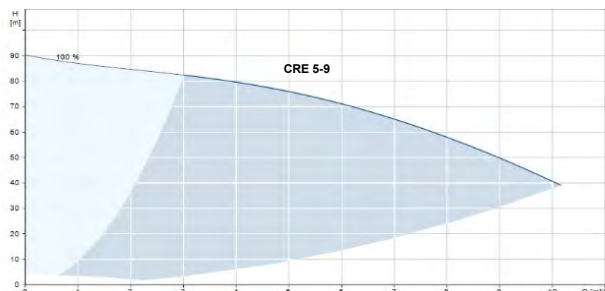

**Grupos Hydro Multi-S CR**

Sistema de pressurização fornecido pronto para uso, composto por 2 bombas CRE, ligadas em paralelo e montadas numa base de assentamento comum, e um quadro eléctrico com protecção de motor e controlador integrado.

Os sistemas de pressurização Hydro Multi-S da Grundfos são entregues como sistemas completos, previamente montados e testados, incluindo os colectores de descarga e de aspiração, as válvulas de seccionamento, as válvulas de retenção, o manómetro e os pressostatos. Para garantir um funcionamento ininterrupto, deve ser instalado no sistema de pressurização um depósito de membrana adequado.

As bombas são automaticamente accionadas de acordo com as necessidades do sistema através dos pressostatos (um para cada bomba).

Designação	Código G	CV	kW	A	Preço Unitário
MS 2 CR 5-10	456030501	2	1,5	3,4	<b>3 598,00 €</b>
MS 2 CR10-6	456030502	3	2,2	4,75	<b>4 327,00 €</b>
MS 2 CR 10-8	456030503	4	3	6,4	<b>4 793,00 €</b>
MS 2 CR 10-10	456030504	5,5	4	8	<b>5 465,00 €</b>

Código	Designação	OTD/Emb.	Preço Unitário
456030600	KPI 35 Protecção contra falta de água	1	

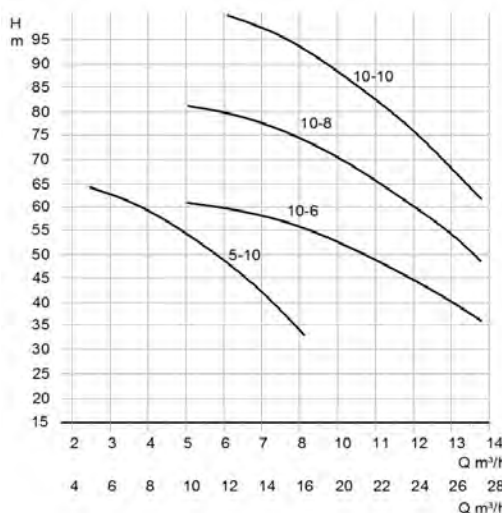

1 bomba em funcionamento

2 bombas em funcionamento

**BOMBAS KSB**

**BOMBAS SUBMERSÍVEIS PARA DRENAGEM**



**KSB-Ama-Drainer N**

Eletróbombas submersíveis para drenagem com passagem de sólidos até 10mm (301 e 302) ou 35 mm (358). Capacidade para funcionar a uma profundidade de imersão até dois metros.

**Impulsor Vortex.** Caudais até 16 m<sup>3</sup>/h.  
Inclui cabo 10 m e boiador.

Designação	Código G	CV	kW	A	Preço Unitário
N 301-SE - M	440010301	0,5	0,43	1,9	<b>173,00 €</b>
N 302-SE - M	440010302	1	0,75	4	<b>268,00 €</b>
N 358-SE - M	440010358	1,5	0,85	4	<b>225,00 €</b>

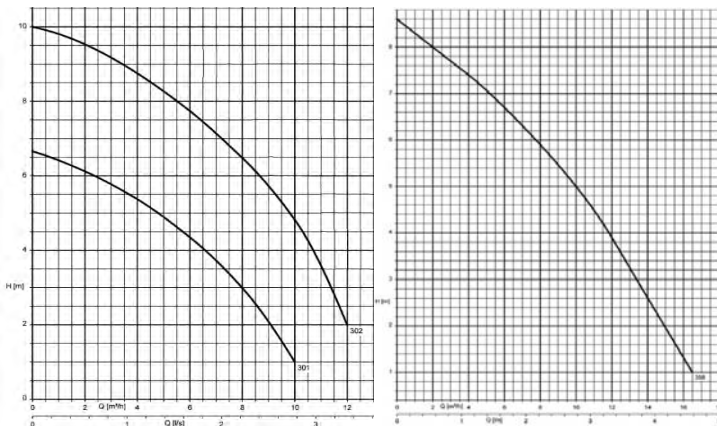

**KSB-Ama-Porter F 500**

Eletróbombas submersíveis para drenagem com passagem de sólidos até 45 mm.

**Impulsor Vortex.** Caudais até 28 m<sup>3</sup>/h.  
Inclui cabo 10 m e boiador.

Designação	Código G	CV	kW	A	Preço Unitário
500 SE - T	440010500	1,5	0,9	2,3	<b>482,00 €</b>
501 SE - T	440010501	1,5	1,1	2,8	<b>511,00 €</b>
502 SE - T	440010502	2	1,5	3	<b>686,00 €</b>
503 SE - T	440010503	3	2,05	3,5	<b>786,00 €</b>

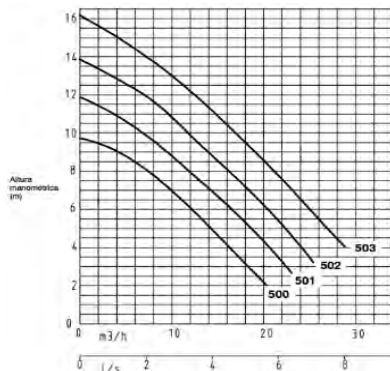

**KSB-Ama-Porter F 600**

Eletróbombas submersíveis para drenagem com passagem de sólidos até 60 mm.

**Impulsor Vortex.** Caudais até 40 m<sup>3</sup>/h.  
Inclui cabo 10 m e boiador.

Designação	Código G	CV	kW	A	Preço Unitário
601 SE - T	440010601	1,5	1,1	2,8	<b>817,00 €</b>
602 SE - T	440010602	2	1,5	3	<b>878,00 €</b>
603 SE - T	440010603	3	2,05	3,5	<b>960,00 €</b>

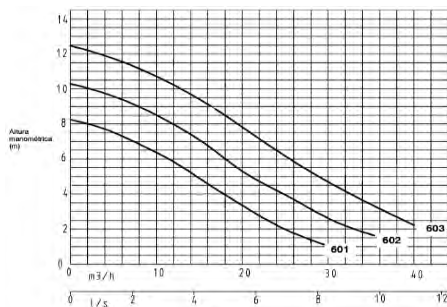

Designação	Código G	Preço Unitário
Acess. de instalação transportável*	440019998	<b>78,00 €</b>

\*(pés de assentamento e curva de descarga)



**Impulsor Vortex**

Os impulsores são componentes essenciais para a elevação de águas residuais, em que a fiabilidade assume um papel fundamental.

O impulsor vortex possui uma passagem de sólidos de até 135 milímetros.

O impulsor vortex é adequado para utilização em águas residuais que contêm:

- Substâncias sólidas e fibras longas
- Sólidos grosseiros
- Gás ou ar

**Aplicações:**

- Águas residuais não tratadas
- Lamas activadas
- Lamas não tratadas e digeridas
- Lamas circuladas e de aquecimento
- Água misturada



**BOMBAS KSB (cont.)**

**BOMBAS MULTICELULARES AUTO-FERRANTES**



**KSB-Multi-Eco**

Eletrobombas horizontais multicelulares auto-ferrantes. Para líquidos limpos, sem corpos sólidos ou abrasivos.  
Temperatura máxima do líquido bombeado: de 0°C a + 50°C.  
Profundidade Máxima de aspiração: 8 mts.  
Diâmetros de 1" e 1 1/4".



**Multi-Eco P**  
modelo portátil  
(<14 kg)

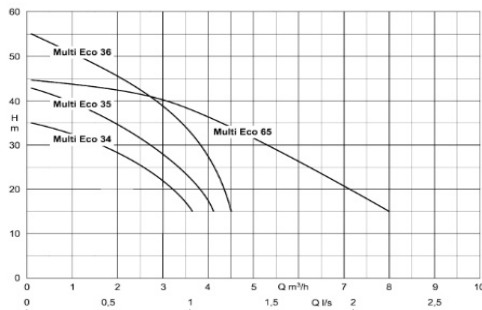

Designação	Código G	CV	kW	A	Preço Unitário
Multi-Eco 34 P - M	440010034	1	0,66	3,1	<b>229,00 €</b>
Multi-Eco 35 P - M	440010035	1,5	0,8	3,7	<b>271,00 €</b>
Multi-Eco 36 P - M	440010036	1,5	1,1	5,5	<b>333,00 €</b>
Multi-Eco 65 P - M	440010065	2	1,3	6,1	<b>412,00 €</b>

Designação	Código G	CV	kW	A	Preço Unitário
Multi-Eco 34 E - M	440010134	1	0,66	3,1	<b>208,00 €</b>
Multi-Eco 35 E - M	440010135	1,5	0,8	3,7	<b>247,00 €</b>
Multi-Eco 36 E - M	440010136	1,5	1,1	5,5	<b>327,00 €</b>
Multi-Eco 65 E - M	440010165	2	1,3	6,1	<b>375,00 €</b>

Designação	Código G	CV	kW	A	Preço Unitário
Multi-Eco 34 D - T	440010234	1	0,66	2	<b>208,00 €</b>
Multi-Eco 35 D - T	440010235	1,5	0,8	2,5	<b>247,00 €</b>
Multi-Eco 36 D - T	440010236	1,5	1,1	3,4	<b>327,00 €</b>
Multi-Eco 65 D - T	440010265	2	1,3	4,6	<b>375,00 €</b>

**SISTEMA HIDROPRESSOR**



**KSB-Hya-Solo E**

Conjunto compacto pronto a funcionar com eletrobomba vertical multicelular, quadro eléctrico, balão tipo membrana de 8 lts aprovado para água potável no lado da descarga.  
Temperatura máxima do líquido bombeado: de 0°C a + 60°C.  
Inclui cabo de 1,5 m e ficha eléctrica. Caudais até 6 m³/h.  
Diâmetros de 1 1/4".



Designação	Código G	CV	kW	A	Preço Unitário
Solo-E 02/06 M		0,75	0,55	3,7	<b>sob. Consulta</b>
Solo-E 04/06 M		1,5	1,1	6,7	<b>sob. Consulta</b>
Solo-E 06/05 M		1,5	1,1	6,7	<b>sob. Consulta</b>

**SISTEMA HIDROPRESSOR COM VARIADOR DE VELOCIDADE**



**KSB-Hya-Solo-EV 1~**

Conjunto compacto pronto a funcionar com eletrobomba vertical multicelular, quadro eléctrico com variador de velocidade, balão tipo membrana de 8 lts aprovado para água potável no lado da descarga.  
Temperatura máxima do líquido bombeado: de 0°C a + 60°C.  
Inclui cabo de 1,5 m e ficha eléctrica.  
Caudais até 6 m³/h.  
Diâmetros de 1 1/4".



Designação	Código G	CV	kW	A	Preço Unitário
Solo-EV 02/06 M	440013206	0,75	0,55	3,7	<b>sob. Consulta</b>
Solo-EV 04/06 M	440013406	1,5	1,1	6,7	<b>sob. Consulta</b>
Solo-EV 06/05 M	440013605	1,5	1,1	6,7	<b>sob. Consulta</b>

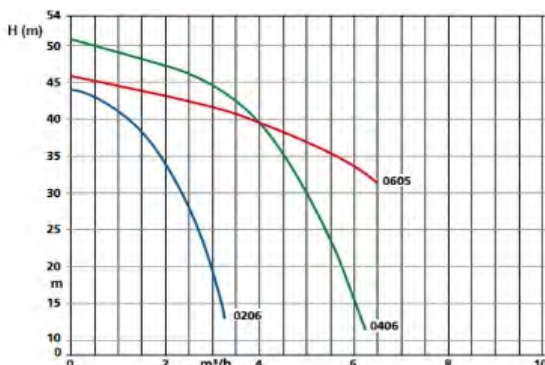

**KSB-Hya-Solo-E 1~**

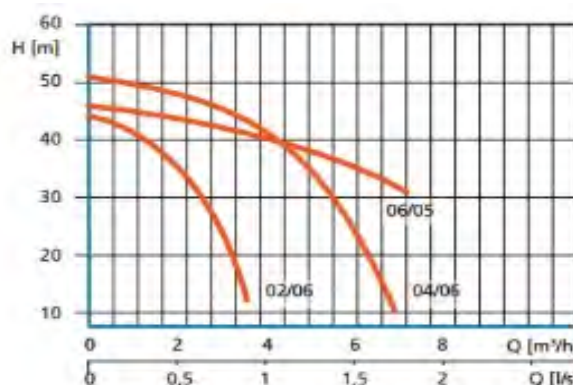

**KSB-Hya-Solo-EV1~**

**PAINEIS SOLARES FOTOVOLTAICOS**

**KITS SOLARES HIBRIDO PARA ELETROBOMBA**

Kits com painel fotovoltaico, controlador híbrido com visor, estrutura em alumínio, cabos e conexões. Produtos testados e certificados. Podem ser adaptados a qualquer tipo de eletrobomba mesmo que já esteja a receber outra fonte de energia no local. As bombas terão sempre de ser trifásicas.

**ESQUEMA DE FUNCIONAMENTO**

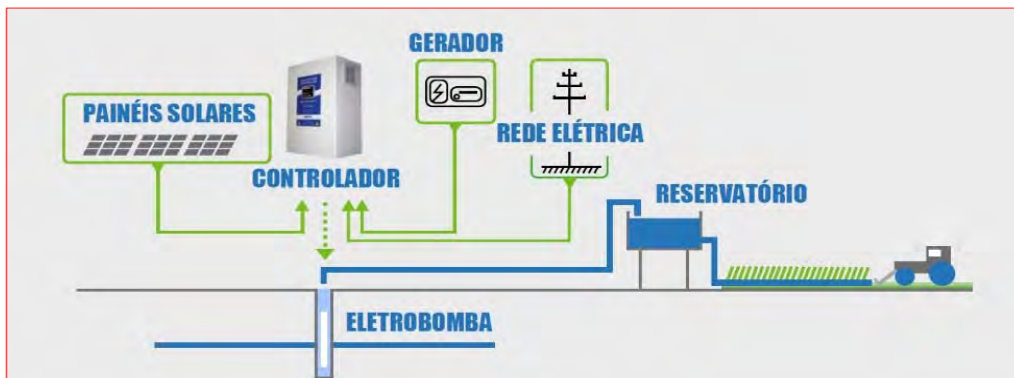

Com a tecnologia híbrida, pode utilizar a energia do sol e fazer funcionar a sua eletrobomba mesmo em dias nublados, sem o uso de baterias a partir de outra fonte de alimentação: rede elétrica ou gerador. A energia eléctrica é obtida em primeiro através dos módulos solares e apenas a diferença de potência necessária é fornecida a partir da rede ou do gerador. Quando a eletrobomba não está a funcionar, a energia eléctrica dos painéis solar não é injetada na rede eléctrica, por isso não há necessidade de mudar o seu contador da luz.

Código G	Designação	QTD/Emb.	Preço Unitário
77XXXXXX	Kit solar híbrido p/ eletrobomba até 0,37 kW c/ 8 painéis de 185 W	1	1 980,00 €
77XXXXXX	Kit solar híbrido p/ eletrobomba até 0,55 kW c/ 8 painéis de 185 W	1	1 980,00 €
77XXXXXX	Kit solar híbrido p/ eletrobomba até 0,75 kW c/ 8 painéis de 185 W	1	1 980,00 €
77XXXXXX	Kit solar híbrido p/ eletrobomba até 1,1 kW c/ 10 painéis de 250 W	1	2 630,00 €
77XXXXXX	Kit solar híbrido p/ eletrobomba até 1,5 kW c/ 10 painéis de 250 W	1	2 630,00 €

Código G	Designação	QTD/Emb.	Preço Unitário
77XXXXXX	Kit solar híbrido p/ eletrobomba até 2,2 kW c/ 10 painéis de 250 W	1	4 670,00 €
77XXXXXX	Kit solar híbrido p/ eletrobomba até 3 kW c/ 20 painéis de 250 W	1	4 800,00 €
77XXXXXX	Kit solar híbrido p/ eletrobomba até 4 kW c/ 40 painéis de 250 W	1	8 650,00 €
77XXXXXX	Kit solar híbrido p/ eletrobomba até 5,5 kW c/ 40 painéis de 250 W	1	8 860,00 €
77XXXXXX	Kit solar híbrido p/ eletrobomba até 7,5 kW c/ 60 painéis de 250 W	1	13 050,00 €
77XXXXXX	Kit solar híbrido p/ eletrobomba até 9,3 kW c/ 60 painéis de 250 W	1	13 300,00 €
77XXXXXX	Kit solar híbrido p/ eletrobomba até 11 kW c/ 80 painéis de 250 W	1	17 090,00 €
77XXXXXX	Kit solar híbrido p/ eletrobomba até 15 kW c/ 100 painéis de 250 W	1	21 430,00 €



**KITS SOLARES HIBRIDO PARA BOMBA DE PISCINA**

Kits com painel fotovoltaico amorfo, controlador híbrido com visor, estrutura em alumínio, cabos e conexões. Produtos testados e certificados. Podem ser adaptados a qualquer tipo de eletrobomba mesmo que já esteja a receber outra fonte de energia no local. As bombas terão sempre de ser trifásicas.

**ESQUEMA DE FUNCIONAMENTO**



Código G	Designação	QTD/Emb.	Preço Unitário
77XXXXXX	Kit solar híbrido p/ bomba piscina até 0,37 kW (0,5CV) c/ 6 painéis de 125 W	1	1 380,00 €
77XXXXXX	Kit solar híbrido p/ bomba piscina até 0,55 kW (0,75CV) c/ 6 painéis de 125 W	1	1 380,00 €
77XXXXXX	Kit solar híbrido p/ bomba piscina até 0,75 kW (1 CV) c/ 12 painéis de 125 W	1	2 130,00 €



**PAINEIS SOLARES FOTOVOLTAICOS (cont.)**

**KITS AUTOCONSUMO SOLARES PARA CASA**



O autoconsumo fotovoltaico é uma das formas mais interessantes de redução dos consumos de electricidade da rede e de poupança mensal na fatura elétrica. As nossas soluções de autoconsumo consistem na instalação de módulos fotovoltaicos que permitem a injeção de energia diretamente no circuito elétrico de habitações, fábricas ou estabelecimentos comerciais. A montagem é simples e versátil: os módulos fotovoltaicos podem ser montados no telhado, na parede ou até de forma a criar um alpendre ou cobertura, preservando assim o capital arquitetónico do espaço. A energia não é injetada na rede, mas sim direcionada diretamente para os aparelhos elétricos em uso, com possibilidade de armazenamento do excesso em baterias.

**POSSIBILIDADES DE MONTAGEM**



**KITS AUTOCONSUMO COM MICROINVERSOR**

Inclui painel fotovoltaico policristalino de 1,7 m<sup>2</sup>, microinversor, estrutura em alumínio, cabo AC com cerca de 1,5 m e conexões.

Produtos testados. Instalação simples, prática e eficaz. Redução de consumo de energia da rede.

Possibilidade de acoplar em série vários kits até perfazer 1500W.

Pode ligar a rede de casa existente, basta comunicação prévia ao fornecedor de electricidade.

Peso de cada painel: 1,8 kg.

Garantia 20 anos.



Código G	Designação	QTD/Emb.	Preço Unitário
77XXXXXX	Kit autoconsumo c/ microinversor e 1 painel de 250 W	1	<b>310,00 €</b>
77XXXXXX	Kit autoconsumo c/ microinversor e 2 paineis de 500 W	1	<b>620,00 €</b>



Microinversor



Kit 250W



Encaixe perpendicular



Embalagem para Kit 250W

**KITS AUTOCONSUMO COM INVERSOR**

Inclui painel fotovoltaico policristalino de 1,7 m<sup>2</sup>, inversor homologado DGEG, estrutura em alumínio.

Produtos testados. Instalação simples, prática e eficaz. Redução de consumo de energia da rede.

**Este inversor permite a monitorização remota por WIFI (tablet ou smartphone).**

Mera comunicação prévia ao fornecedor de electricidade.

Peso de cada painel: 1,8 kg.

Garantia 20 anos.



Código G	Designação	QTD/Emb.	Preço Unitário
77XXXXXX	Kit autoconsumo 1300 W c/ inversor e 5 paineis de 250 W	1	<b>1 290,00 €</b>
77XXXXXX	Kit autoconsumo 1500 W c/ inversor e 7 paineis de 250 W	1	<b>1 690,00 €</b>
77XXXXXX	Kit autoconsumo 2000 W c/ inversor e 10 paineis de 250 W	1	<b>2 250,00 €</b>
77XXXXXX	Kit autoconsumo 3000 W c/ inversor e 14 paineis de 250 W	1	<b>2 920,00 €</b>
77XXXXXX	Kit autoconsumo 4000 W c/ inversor e 18 paineis de 250 W	1	<b>3 820,00 €</b>
77XXXXXX	Kit autoconsumo 4600 W c/ inversor e 20 paineis de 250 W	1	<b>4 240,00 €</b>



## CISTERNAS DE ENTERRAR EM FIBRA DE VIDRO



### Cisternas horizontais de enterrar de construção em fibra de vidro reforçada PRFV

A resistência da fibra de vidro à tracção juntamente com a da resina à compressão faz desta combinação um corpo ideal para suportar as solicitações de flexão, tracção, compressão e esforço cortante a que é submetido o depósito durante o seu tempo de vida e durante o seu manuseamento. Produto nacional fabricado sobre medida. Indicar a capacidade necessária.

Entrada de homem DN 500 mm na parte superior e saídas a definir.

Entrega directa no cliente.

Acessórios de ligação disponíveis por encomenda.



PREÇOS LIQUIDOS

Capacidade (Lts)	D [mm]	L [mm]	Código L	Preço Unitário
5 000	1 650	2 600	461035000	<b>2 300,00 €</b>
10 000	2 000	3 490	461035100	<b>3 000,00 €</b>
15 000	2 000	5 070	461035150	<b>3 800,00 €</b>
20 000	2 000	6 700	461035200	<b>4 400,00 €</b>
25 000	2 400	5 850	461035250	<b>4 800,00 €</b>
30 000	2 400	6 950	461035300	<b>5 600,00 €</b>
50 000	3 000	7 600	461035500	<b>7 900,00 €</b>

## CISTERNAS DE ENTERRAR EM PEAD

Fabricados em Polietileno de Alta Densidade – PEAD.

Económicos e resistentes.

Protecção contra raios UV.

Preço do transporte - a combinar.

### HORIZONTALIS DE PEQUENA CAPACIDADE



Capacidade (Lts)	D [mm]	L [mm]	H [mm]	Tampa	Código G	Preço Unitário
500	750	1 250	830	Ø 200	461020500	<b>282,00 €</b>
1 000	900	1 550	1 050	Ø 400	461021000	<b>472,00 €</b>
2 000	1 350	1 665	1 360	Ø 400	461022000	<b>683,00 €</b>
3 000	1 520	1 945	1 565	Ø 400	461023000	<b>888,00 €</b>
5 000	1 840	2 210	1 865	Ø 400	461025000	<b>1 633,00 €</b>

### HORIZONTALIS DE GRANDE CAPACIDADE



Capacidade (Lts)	D [mm]	L [mm]	H [mm]	Tampa	Código G	Preço Unitário
8 000	2 050	3 420	2 130	Ø 600	461028000	<b>3 293,00 €</b>
10 000	2 320	3 300	2 460	Ø 600	461029000	<b>3 295,00 €</b>
15 000	2 320	4 580	2 460	Ø 600	461029050	<b>4 856,00 €</b>
20 000	2 320	5 360	2 460	Ø 600	461029060	<b>6 695,00 €</b>
25 000	2 320	6 640	2 460	Ø 600	461029080	<b>8 245,00 €</b>
50 000	2 320	13 040	2 460	Ø 600	461029090	<b>15 899,00 €</b>
75 000	2 320	19 440	2 460	Ø 600	461029099	<b>24 126,00 €</b>

### HORIZONTALIS DE GRANDE CAPACIDADE QUALIDADE SUPERIOR



Fabricados em Polietileno Linear aditivado anti-UV.

Reforços horizontais e verticais devidamente situados, que dotam a estrutura de elevada resistência.

Preço do transporte - a combinar.

Capacidade (Lts)	D [mm]	L [mm]	H [mm]	Tampa	Código G	Preço Unitário
10 000	2 190	3 440	2 265	Ø 790	461025100	<b>3 725,00 €</b>
15 000	2 190	4 980	2 265	Ø 790	461025150	<b>5 015,00 €</b>
20 000	2 190	6 520	2 265	Ø 790	461025200	<b>7 013,00 €</b>
25 000	2 190	8 060	2 265	Ø 790	461025250	<b>7 803,00 €</b>
50 000	2 190	9 600	2 265	Ø 790	461025280	<b>9 586,00 €</b>

## RESERVATÓRIOS EM POLIETILENO DE SUPERFÍCIE

Económicos e resistentes.  
Protecção contra raios UV.

### HORIZONTAIS



Capacidade (Lts)	D [mm]	L [mm]	H [mm]	Tampa	Código G	Preço Unitário
95*	430	700	540	190 mm	461030095	<b>95,00 €</b>
295*	630	1100	700	190 mm	461030295	<b>190,00 €</b>
500	750	1250	830	Ø 220	461030500	<b>227,00 €</b>
1 000	900	1550	1050	Ø 400	461031000	<b>400,00 €</b>
2 000	1350	1665	1360	Ø 400	461032000	<b>576,00 €</b>
3 000	1520	1 945	1 565	Ø 400	461033000	<b>725,00 €</b>
5 000	1840	2 210	1 865	Ø 400	461035000	<b>1 273,00 €</b>

\* Certificado de compatibilidade alimentar.

### VERTICAIS



Capacidade (Lts)	D [mm]	L [mm]	H [mm]	Tampa	Código G	Preço Unitário
110*	440	--	850	190 mm	461010110	<b>95,00 €</b>
357*	610	--	1 330	190 mm	461010357	<b>173,00 €</b>
500	910	--	910	Ø 400	461010500	<b>230,00 €</b>
1 000	950	--	1 600	Ø 400	461011000	<b>399,00 €</b>
2 000	1 350	--	1 950	Ø 400	461012000	<b>576,00 €</b>
3 500	1 300	--	2 700	Ø 400	461013500	<b>726,00 €</b>
4 000	1 500	--	2 400	Ø 400	461014000	<b>814,00 €</b>

\* Certificado de compatibilidade alimentar.

## DEPÓSITOS PARA QUÍMICOS

### COM TAMPA DE ABERTURA TOTAL



Reservatórios verticais em PEAD resistente às agressões químicas e com protecção contra raios UV. Paredes interiores com superfície lisa, facilitando a limpeza.  
Facilidade de colocação de passa-paredes/flange para conexão de tubagens.  
**Preço do transporte - a combinar.**



Capacidade (Lts)	Código G	Preço Unitário
100	461051001	<b>72,00 €</b>
200	461051002	<b>108,00 €</b>
300	461051003	<b>134,00 €</b>
500	461051005	<b>254,00 €</b>
1 200	461051100	<b>541,00 €</b>
2 000	461052000	<b>616,00 €</b>

### DOSIFICADORES



Reservatórios verticais em PEAD resistente às agressões químicas e com protecção contra raios UV. Paredes interiores com superfície lisa, facilitando a limpeza.  
Equipados com bases de apoio no topo para instalação de bombas doseadoras ou agitadores de eixo vertical.  
Facilidade de colocação de passa-paredes/flange para conexão de tubagens.  
**Preço do transporte - a combinar.**



Capacidade (Lts)	Código G	Preço Unitário
50	410700050	<b>43,00 €</b>
100	410700100	<b>89,00 €</b>
200	410700200	<b>110,00 €</b>
300	410700300	<b>134,00 €</b>
500	410700500	<b>219,00 €</b>
1 250	410701250	<b>411,00 €</b>

## FOSSAS BIOLÓGICAS

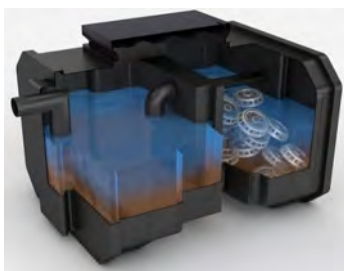

Especialmente indicado para viviendas unifamiliares, os sistemas mistos de digestão-decantação e filtração biológica aeróbia atingem rendimentos da ordem dos 80% relativamente ao parâmetro CBO (Carência 5 Bioquímica de Oxigénio – matéria orgânica), apresentando ainda elevados níveis de remoção de SST (Sólidos Suspensos Totais).  
Marcação CE EN 12566-1.  
**Preço do transporte - a combinar.**

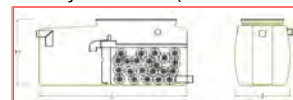

Capacidade (Lts)	Hab.	Tubagem	L [mm]	i [mm]	H [mm]	Tampa	Código G	Preço Unitário
1 325	6	110 mm	1 485	1 200	1 150	750 mm	468011006	<b>1 360,00 €</b>
2 410	10	125 mm	2 580	960	1 230	750 mm	468011010	<b>1 820,00 €</b>
3 770	15	160 mm	4 070	960	1 230	750 mm	468011015	<b>2 800,00 €</b>



**ASTRALPOOL**

### REGULADORES



#### Minorador de PH Sólido ou Líquido

Para ajustar o pH entre 7,2 e 7,6.  
Sólido, ideal para colocar no Skimmer.  
Líquido, ideal para dosear com bomba.

Código N	Designação	Preço Lt/Kg	Preço Unitário
681020108	Minorador PH Astral (8 kg)	1,92 €	15,36 €
681020140	Minorador PH Astral (40 kg)	1,83 €	73,20 €
681020025	Minorador de PH líquido Astral (20 lt.)	1,46 €	29,20 €



#### Incrementador de PH Sólido ou Líquido

Para ajustar o pH entre 7,2 e 7,6.  
Sólido, ideal para colocar no Skimmer.  
Líquido, ideal para dosear com bomba.

Código N	Designação	Preço Lt/Kg	Preço Unitário
681010106	Incrementador PH Astral sólido (6 kg)	2,09 €	12,54 €
681010135	Incrementador PH Astral sólido (35 kg)	1,89 €	66,15 €
681010025	Incrementador de PH líquido Astral (20 lt.)	1,46 €	29,20 €

### DESINFETANTES COM CLORO



#### Dicloro granulado 55%

Dicloro granulado 55% em cloro útil.

Código N	Designação	Preço Kg	Preço Unitário
682010002	Dicloro granulado Astral (5 kg)	4,28 €	21,40 €

#### Tricloro em pó ou granulado

Tricloro em pó com 90% em cloro útil.

Código N	Designação	Preço Kg	Preço Unitário
682010205	Tricloro em pó (5kg)	5,64 €	28,20 €
682010305	Tricloro granulado Astral (5 kg)	4,79 €	23,95 €



#### Compactos Tricloro 200gr

Compactos de tricloro em 200 gr de dissolução lenta, com 90% em cloro útil. Packs de 5 pastilhas.

Código N	Designação	Preço Kg	Preço Unitário
682010105	Compactos tricloro de 200gr (5 kg)	4,62 €	23,10 €
682010106	Compactos tricloro de 250gr (5 kg)	5,03 €	25,15 €
682010107	Compactos tricloro de 250gr (25 kg)	4,84 €	121,00 €



#### Hipocal granulado

Hipoclorito de cálcio granulado com 70% de cloro útil.

Código N	Designação	Preço Kg	Preço Unitário
682010381	Hipocal granulado (5kg)	5,38 €	26,90 €
682010382	Hipocal granulado (25kg)	5,16 €	129,00 €

**ASTRALPOOL - PRODUTOS DE PISCINA (cont.)**

**DESINFETANTE MULTI-AÇÃO COM CLORO**



**Multi-ação pastilha**

Pastilha de 200 gr de dissolução lenta, com acção bactericida, algicida e floculante.

Código N	Designação	Preço Kg	Preço Unitário
682020005	Multiacção pastilhas (5 kg) nao comburente	<b>4,62 €</b>	<b>23,10 €</b>

**DESINFETANTE COM BROMO**



**Bromo em pastilhas**

Pastilhas de Bromo de 20 gr de dissolução lenta para a desinfecção contínua de piscinas e spas. Sem odor a cloro. Grande tolerância de valor pH. Grande poder desinfetante e oxidante.

Código N	Designação	Preço Kg	Preço Unitário
682010001	Bromo em pastilhas (5kg)	<b>11,08 €</b>	<b>55,40 €</b>

**DESINFETANTES COM OXIGÉNIO ATIVO (ISENTO DE CLORO)**



**Oxy- Active Líquido**

Produto combinado completo à base de oxigénio activo que desinfecta a piscina privada sem cloro mantendo-a ao mesmo tempo livre de algas e de turbidez. Dosificação manual ou automática através da bomba dosificadora.

Código N	Designação	Preço Lt	Preço Unitário
682010386	Oxy-active liquido (5L)	<b>4,23 €</b>	<b>21,15 €</b>



**Oxy- Active Pastilhas**

Pastilhas de oxigénio activado de 100 gr. Para a desinfecção contínua de piscinas privadas. Isento de cloro.

Código N	Designação	Preço Kg	Preço Unitário
682010387	Oxy-active pastilhas (6kg)	<b>14,88 €</b>	<b>89,28 €</b>

**ANTI-ALGAS**



**Anti-algas abrillantador**

Com elevado poder bactericida, algicida e fungicida.

Código N	Designação	Preço Lt	Preço Unitário
683010005	Anti-algas abrillantador Astral (5 lt)	<b>2,07 €</b>	<b>10,35 €</b>



**Anti-Algas Concentrado**

Para evitar a formação e o desenvolvimento de algas.

Código N	Designação	Preço Lt	Preço Unitário
683020005	Anti-algas concentrado Astral (5 lt)	<b>3,07 €</b>	<b>15,35 €</b>
683020006	Anti-algas concentrado Astral (25 lt)	<b>2,63 €</b>	<b>65,75 €</b>

**FLOCULANTES**



**Floculante líquido**

Clarifica a água, elimina as partículas coloidais que fazem com que a água fique turva.

Código N	Designação	Preço Lt	Preço Unitário
683060005	Floculante líquido Astral (5 lt)	<b>1,77 €</b>	<b>8,85 €</b>



**Floculante saco**

Melhoria contínua da transparência da água através de floculação permanente. 1 Kg de produto em 8 sacos (125 gr em filme termosoldável)

Código N	Designação	Preço Kg	Preço Unitário
683060101	Floculante saco Astral (1 kg)	<b>14,66 €</b>	<b>73,30 €</b>



**Clarificante em cartuchos duplo efeito**

Produto inteligente: combina a floculação rápida com a clarificação contínua. Resultado: melhor desinfecção e água cristalina.

Código N	Designação	Preço Kg	Preço Unitário
683060111	Clarificante em cartuchos duplo efeito (1kg)	<b>14,66 €</b>	<b>14,66 €</b>



**Claritab Plus**

Pastilhas floculantes muito concentradas de dupla acção "coagulante" e "floculante", especialmente formuladas para obter um melhor rendimento do filtro de areia. De dissolução lenta e controlada, elimina completamente as partículas em suspensão dentro da água (íões metálicos, matéria orgânica...). Poupança ao reduzir o consumo dos produtos de desinfecção.

Código N	Designação	Preço Kg	Preço Unitário
685125324	Claritab Plus (200g)	<b>12,14 €</b>	<b>2 428,00 €</b>

**ASTRALPOOL - PRODUTOS DE PISCINA (cont.)**

**LIMPANTE**



**Desengordurante da linha de água não espumante**

Composto especialmente produzido para eliminar os vestígios de gordura e sujidade na linha de água, no rebordo e paredes da piscina assim como nas zonas anexas. O produto foi desenvolvido para evitar que apareça espuma, em caso de derrame accidental na piscina.

Código N	Designação	Preço Lt	Preço Unitário
683071000	Desengordurante da linha de água não espumante (5L)	<b>3,07 €</b>	<b>15,35 €</b>

**PRODUTO PARA INVERNO**



**Invernador**

Evita a proliferação intensa de algas e bactérias na água. Previne a putrefacção da água e os sedimentos calcários. Facilita a limpeza na Primavera. Não espumante.

Código N	Designação	Preço Lt	Preço Unitário
683071001	Invernador(5L)	<b>5,49 €</b>	<b>27,45 €</b>

**PRODUTO ANTI-CALCÁRIO**



**Anti-calcário Super**

Anti-calcário super eficaz. Impede as precipitações de cal e incrustações. Previne a calcificação das tubagens.

Código N	Designação	Preço Lt	Preço Unitário
681016555	Anti-calcário Super (5L)	<b>21,42 €</b>	<b>107,10 €</b>

**PRODUTOS PARA ELECTRÓLISE DE SAL**



**Floculante em cartucho 100 gr especial para electrólises de sal**

Produto de acção coagulante e floculante, que com uma só aplicação elimina as partículas em suspensão, melhorando a transparência da água na piscina.

A sua concepção especial faz com que para além de prevenir a formação de depósitos calcários (cal), evita também a calcificação dos filtros e a corrosão das partes metálicas do sistema de recirculação e filtração.

Código N	Designação	QTD/Emb.	Preço Unitário
684030023	Floculante cartucho 100gr especial para electrólise de sal 1kg	1	<b>14,90 €</b>



**Algicida e anti-calcário especial para electrólise**

Algicida de acção rápida, não espumante, destinado à prevenção e eliminação de algas.

Previne a formação de depósitos calcários (cal), evita a calcificação dos filtros e a corrosão das partes metálicas do sistema de recirculação e filtração.

Código N	Designação	Preço Lt	Preço Unitário
684030025	Algicida e anticalcário especial para electrólise de sal 5L	<b>3,18 €</b>	<b>15,90 €</b>



**Kit de análise de salinidade**

kit de análise de salinidade para controlo do nível de sal na piscina.

Deve realizar-se regularmente o controlo da salinidade, em função da frequência das renovações da água da piscina.

Código N	Designação	QTD/Emb.	Preço Unitário
686007937	Kit de análise de salinidade	1	<b>13,40 €</b>

**ANALISADORES**



**Comparador Cloro/Bromo total e PH**

De desenho moderno e prático. Em caixa de plástico azul. Com Oto e Phenol líquido.



**Tiras de prova**

Análise fácil e rápida de cloro livre, pH e alcalinidade. Contém 50 tiras.



**Comparador ECO (em blister) Cloro e Bromo total e pH**

Com Oto e Phenol líquido.



**Comparador ECO (em blister) Cloro e Bromo residual e pH**

Com pastilhas DPD e pastilhas Phenol.



Recargas Oto e Phenol  
Frascos de 15 cm<sup>3</sup> de cada  
produto.

Código N	Designação	QTD/Emb.	Preço Unitário
684010001	Comparador cloro/bromo total e PH	1	<b>6,00 €</b>
684010003	Comparador ECO - Cloro e Bromo total e pH	1	<b>6,90 €</b>
684010004	Comparador ECO - Cloro e Bromo residual e pH	1	<b>8,70 €</b>
684016610	Recargas Oto e Phenol	1	<b>3,40 €</b>
684016622	Recarga Oto (15cm <sup>3</sup> )	1	<b>2,40 €</b>
684016620	Recarga Phenol (15cm <sup>3</sup> )	1	<b>2,50 €</b>
684016623	Recarga Oto (250cm <sup>3</sup> )	1	<b>22,10 €</b>
684016624	Recarga Phenol (250cm <sup>3</sup> )	1	<b>22,00 €</b>



**MATERIAL DE LIMPEZA MANUAL**



**Kit de limpeza n° 1**

Composto por:

- 1 apanha-folhas bolsa clip (01397)
- 1 aspirador flexível clip (07429)
- 1 estojo analisador (15196)
- 1 escova 18" clip (11035)
- 1 termómetro golfinho (08318)

Código N	Designação	QTD/Emb.	Preço Unitário
685136010	Kit de Limpeza "eco"	1	<b>28,10 €</b>
685136608	Cabo telescópico ligação clip - parafusos "Shark" em alumínio de 1.8 - 3.6m	1	<b>50,70 €</b>
685138423	Cabo telescópico ligação clip - parafusos "Shark" em alumínio de 2.4 - 4.8m	1	<b>57,70 €</b>
685100137	Mangueira 8mts, 1 1/2", construída em polietileno cor azul. Inclui terminais	1	<b>27,20 €</b>
685100140	Mangueira 10mts, 1 1/2", construída em polietileno cor azul. Inclui terminais	1	<b>32,90 €</b>
685100139	Mangueira 12mts, 1 1/2", construída em polietileno cor azul. Inclui terminais	1	<b>38,90 €</b>

**Modelo oval Shark**

Fabricado em ABS com escova em polipropileno. Este modelo é fabricado de forma a poder escolher dois tipos de diâmetros (Ø 32-38 mm). Com porcas de orelhas ou clip de fixação.



**Modelo triangular Shark**

O modelo triangular Shark fabricado em ABS com acabamento em polipropileno. Este modelo permite a escolha de dois tipos de diâmetros (Ø 32-38 mm). Com parafuso de orelhas e clip.



**Alumínio extrudido anodizado**

Fixação com clip



**Modelo flexível Shark**

Perfeito para limpar pequenas partículas ou areia do fundo da piscina. Em polipropileno, este modelo é fabricado de forma a aceitar dois diâmetros (Ø 32-38 mm). O peso é injetado.



**Aspirador manual em alumínio Shark**

Aspirador fabricado por injeção de alumínio e materiais plásticos com desenho gama Shark. Fixação ao cabo Shark com clip ou parafuso de orelhas. Ligações Ø 32 - 38 mm para cabo Ø 1 1/2".



**VALS**

Aspirador hidráulico apto para todo o tipo de piscinas residenciais. Liga à tomada de aspiração ou ao skimmer. Aspira a sujidade do fundo e das paredes. Inclui 14 troços de mangueira flexível (0.8m x 14) para um fácil ajuste às dimensões da piscina.



Código N	Designação	QTD/Emb.	Preço Unitário
685136619	Limpa fundos elétrico manual Oval "Shark"	1	<b>27,50 €</b>
685136618	Limpa fundos elétrico manual flexível "Shark"	1	<b>48,30 €</b>
685136620	Limpa fundos elétrico manual triangular "Shark"	1	<b>18,90 €</b>
685136621	Limpa fundos elétrico manual em alumínio "Shark"	1	<b>75,10 €</b>
685136622	Limpa fundos elétrico manual em alumínio extrudido anodizado, de 350mm terminal 1	1	<b>89,80 €</b>
685136623	Limpa fundos elétrico manual em alumínio extrudido anodizado, de 450mm terminal 2	1	<b>150,20 €</b>
685136625	Limpa fundos elétrico hidráulico VALS	1	<b>284,70 €</b>

**Escova fundo Shark**

Ideal para limpar o fundo da piscina pelas suas grandes dimensões e forma especial.



**Escova para esquinas com aspiração Shark**

Especialmente desenhado para as esquinas, incorpora uma prática ligação à mangueira de aspiração.



**Apanha folhas de fundo Shark**

Fabricado em polipropileno cor cinzenta tubarão e a malha em poliéster soldada ao corpo de apanha folhas. A sua forma alargada maximiza a superfície útil de recolha de sujidade no fundo.



**Escova de parede Shark**

Reduziu o ângulo entre as cerdas e o cabo para fazer uma escova que se adapte à parede e permita limpá-la com um menor esforço.



**Apanha folhas de superfície Shark**

Fabricado em polipropileno cor cinzenta tubarão e a malha em poliéster soldada ao corpo do apanha folhas. A sua forma alargada maximiza a recolha de sujidade na linha de flutuação.



**Termómetros Shark**

Modelo com flutuador analógico: leitura da temperatura da água em °C e °F.



**Doseador flutuante Shark**

Permite a dosificação do produto químico na piscina e uma fácil manipulação graças ao seu tampão ergonómico. Capacidade de 5 pastilhas de 200 grs.



Código N	Designação	QTD/Emb.	Preço Unitário
685136615	Escova de limpeza fundo "Shark"	1	<b>12,30 €</b>
685136616	Escova de limpeza parede "Shark"	1	<b>10,60 €</b>
685136617	Escova de limpeza para esquinas com aspiração "Shark"	1	<b>9,90 €</b>
685136613	Apanha folhas superfície "Shark"	1	<b>10,70 €</b>
685136614	Apanha folhas fundo "Shark"	1	<b>15,40 €</b>
685136650	Termometro analógico "Shark"	1	<b>38,40 €</b>
685136649	Doseador flutuante "Shark"	1	<b>8,00 €</b>

Código N	Designação	QTD/Emb.	Preço Unitário
685136672	Apanha folhas de fundo branco - Gama "Basic Lin"	1	<b>13,00 €</b>
685136668	Apanha folhas de superfície branco - Gama "Basic Lin"	1	<b>18,70 €</b>



Apanha folhas de fundo branco.



Apanha folhas de superfície branco.

**MATERIAL DE LIMPEZA POR ROBOT**



**Max 1**

O novo Max 1 elimina a sujidade do fundo da piscina com a máxima comodidade. Com filtros de acesso superior e janelas transparentes, pode facilmente verificar se os filtros estão cheios. Dispõe de 2 ciclos de limpeza, um mais curto de uma hora, para piscinas pequenas e outro, de 2 horas para piscinas maiores. Assim que o ciclo termina o robot desliga-se automaticamente. Poderá ainda programar o início de um novo ciclo através de um temporizador externo (não incluído). Funciona com um motor de 18 m<sup>3</sup>/h de capacidade de sucção, que converte o Max 1 num dos robots mais leves do mercado, com apenas 11,48 kg (sem cabo). Este novo robot pode ser utilizado em piscinas com até 8 x 11 m e contém 15,24 m de cabo.



**Max+ 3**

Com um design alternativo e arrojado, o robot Max+ 3 elimina completamente a sujidade do fundo da piscina, através de um sistema inteligente incorporado na sua parte eléctrica e do seu sistema de escova activa, que elimina toda a sujidade de qualquer superfície. É caracterizado pela sua excelente ergonomia, leveza e pelos filtros de acesso superior, com duas janelas transparentes que permitem comprovar facilmente se os filtros estão saturados. Tem um ciclo de trabalho de 2,5 horas e um cabo flutuante de 18 metros. Nesta nova versão terá à sua disposição um novo tipo de filtro (não incluído) com malha mais grossa, ideal para o Inverno ou para piscinas com muitas folhas. Inclui ainda bocas de aspiração de altura regulável e novas rodas em PVA (espuma) para garantir a adaptação perfeita a qualquer piscina.



**Max+ 5 Pro**

Com um design alternativo e arrojado, o robot Max+ 5 Pro elimina completamente a sujidade do fundo e das paredes da piscina, através de um sistema inteligente incorporado na sua parte eléctrica e do seu sistema de escova activa, que elimina toda a sujidade de qualquer superfície. É caracterizado pela sua excelente ergonomia, leveza e pelos filtros de acesso superior, com duas janelas transparentes que permitem comprovar facilmente se os filtros estão saturados. Tem um ciclo de trabalho de 3 horas e um cabo flutuante de 18 metros. Nesta nova versão terá à sua disposição um novo tipo de filtro (não incluído) com malha mais grossa, ideal para o Inverno ou para piscinas com muitas folhas. Inclui ainda bocas de aspiração de altura regulável, um LED indicador de filtros cheios e novas rodas em PVA (espuma) para garantir a adaptação perfeita a qualquer piscina.

Código N	Designação	QTD/Emb.	Preço Unitário
685140001	Limpa fundos eléctrico MAX 1	1	<b>581,80 €</b>
685140002	Limpa fundos eléctrico MAX 3 PLUS	1	<b>867,60 €</b>
685140003	Limpa fundos eléctrico MAX 5 PRO	1	<b>1 058,50 €</b>



**Pulit Advance+ 3**

O aspirador Pulit Advance+ 3 é o robot para piscinas residenciais que elimina completamente a sujidade do fundo da piscina num tempo recorde graças ao sistema electrónico de controlo Aquasmart e a uma eficaz escova de oscilação que retira qualquer sujidade, de qualquer superfície por mais incrustada que esteja. Distingue-se pelo seu sistema de filtros de acesso superior, que possibilita uma fácil limpeza, sem que o utilizador entre em contacto com a sujidade. Tem 18 metros de cabo flutuante e bocas de aspiração de altura regulável para garantir a adaptação perfeita a qualquer piscina. Este aspirador funciona com ciclos de trabalho de 1,5/2 horas e inclui um LED indicador de filtros saturados. Nesta nova versão terá à sua disposição dois novos tipos de filtro (não incluídos), com malhas mais finas e mais grossas, para satisfazer todas as necessidades.



**Pulit Advance+ 5**

O aspirador Pulit Advance+ 5 é o robot para piscinas residenciais que elimina completamente a sujidade do fundo, paredes e linha de flutuação da piscina num tempo recorde graças ao sistema electrónico de controlo Aquasmart e a uma eficaz escova de oscilação que retira qualquer sujidade, de qualquer superfície por mais incrustada que esteja. Distingue-se pelo seu sistema de filtros de acesso superior, que possibilita uma fácil limpeza, sem que o utilizador entre em contacto com a sujidade. Tem 18 metros de cabo flutuante e bocas de aspiração de altura regulável para garantir a adaptação perfeita a qualquer piscina. Este aspirador funciona com ciclos de trabalho de 1,5/2 horas, inclui um LED indicador de filtros saturados, carro de transporte e escovas de PVA. Nesta nova versão terá à sua disposição dois novos tipos de filtro (não incluídos), com malhas mais finas e mais grossas, para satisfazer todas as necessidades.



**Pulit Advance+ 7**

O aspirador Pulit Advance+ 7 é o robot para piscinas residenciais que elimina completamente a sujidade do fundo, paredes e linha de flutuação da piscina num tempo recorde graças ao sistema electrónico de controlo Aquasmart e a uma eficaz escova de oscilação que retira qualquer sujidade, de qualquer superfície por mais incrustada que esteja. Distingue-se pelo seu sistema de filtros de acesso superior, que possibilita uma fácil limpeza, sem que o utilizador entre em contacto com a sujidade. Tem 18 metros de cabo flutuante, sistema de programação horária, sistema electrónico anti-nós avançado para o cabo e bocas de aspiração de altura regulável para garantir a adaptação perfeita a qualquer piscina. Este aspirador funciona com ciclos de trabalho de 1,5/2/2,5 horas, inclui um LED indicador de filtros saturados, carro de transporte, comando à distância e escovas de PVA. Nesta nova versão terá à sua disposição dois novos tipos de filtro (não incluídos), com malhas mais finas e mais grossas, para satisfazer todas as necessidades.



**Pulit Advance+ 7 DUO**

O aspirador Pulit Advance+ 7 é o robot para piscinas residenciais que elimina completamente a sujidade do fundo, paredes e linha de flutuação da piscina num tempo recorde graças ao sistema electrónico de controlo Aquasmart e a uma eficaz escova de oscilação que retira qualquer sujidade, de qualquer superfície por mais incrustada que esteja. Distingue-se pelo seu sistema de filtros de acesso superior, que possibilita uma fácil limpeza, sem que o utilizador entre em contacto com a sujidade. Tem 18 metros de cabo flutuante, sistema de programação horária, sistema electrónico anti-nós avançado para o cabo e bocas de aspiração de altura regulável para garantir a adaptação perfeita a qualquer piscina. Este aspirador funciona com ciclos de trabalho de 1,5/2/2,5 horas, inclui um LED indicador de filtros saturados, carro de transporte, comando à distância e escovas de PVA. Nesta nova versão terá à sua disposição dois novos tipos de filtro (não incluídos), com malhas mais finas e mais grossas, para satisfazer todas as necessidades.

Código N	Designação	QTD/Emb.	Preço Unitário
685140004	Limpa fundos eléctrico ADVANCE 3 PLUS	1	<b>961,10 €</b>
685140005	Limpa fundos eléctrico ADVANCE 5 PLUS	1	<b>1 276,50 €</b>
685140006	Limpa fundos eléctrico ADVANCE 7 PLUS	1	<b>1 647,40 €</b>
685140007	Limpa fundos eléctrico ADVANCE 7 PLUS DUO	1	<b>1 921,20 €</b>

**ASTRALPOOL - PRODUTOS DE PISCINA (cont.)**

**ENCASTRÁVEIS -PISCINAS DE BETÃO**



**Boca de impulsão multiflow de roscar**  
Rosca exterior 2", e interior para colar Ø 50 mm. Fabricada em ABS cor branca. Recomenda-se a instalação com passamuros códigos: 15658-15659.



**Boca de aspiração**  
Rosca exterior 2", Ø interior 50 mm. Pressão máxima: 6 bar. Fabricada em ABS cor branca com tampão rosca 1½". Recomenda-se instalação com passamuros códigos:



**Ralos circulares. Saída 2"**  
Corpo e grelha em ABS, branco. Fixação de grelha através de parafusos. Caudal máximo: 13 m3/h.



**Passamuros com ligação posterior 2" rosca macho e liso interior Ø 50 mm**  
Ligação anterior rosca fêmea 2" para bocas rosca macho 2". Ligação anterior liso Ø 59,3 mm para bocas coláveis a tubo de Ø 63 mm, 6 atm e projecto "MINI" 33684.



Skimmer com boca ampliada e tampa quadrada.

Código N	Designação	QTD/Emb.	Preço Unitário
685100295	Boca de impulsão multiflow rosca exterior 2"	1	<b>9,10 €</b>
685100301	Boca de aspiração rosca exterior 2"	1	<b>6,60 €</b>
685101558	Passamuros 300mm branco c/ ligação posterior 2" rosca macho e liso interior Ø50mm	1	<b>7,60 €</b>
685100251	Skimmer 15Lt longo com boca ampliada com tampa quadrada	1	<b>84,60 €</b>
685101467	Ralo de fundo circular, saída de 2"	1	<b>17,30 €</b>

**ENCASTRÁVEIS -PISCINAS LINER**



**Boca de impulsão multiflow para roscar, liner**  
Rosca exterior 2", Ø interior 50 mm. Para piscinas liner em ABS cor branca, com juntas e parafusos. Recomenda-se instalação com passamuros 15662 ou 15663.



**Boca de aspiração para piscina liner**  
Rosca exterior 2", Ø interior 50 mm. Fabricada em ABS cor branca, com tampão, juntas e parafusos. Recomenda-se instalação com passamuros 15663.



**Ralo circular Ø 200 mm com grelha plana**  
Fabricados em material ABS branco. Saída lateral de 2" e saída inferior de 1½". Saída inferior tapada com um semicorte, o qual permite que se possa abrir segundo a necessidade. Possibilidade de montagem de tubo de drenagem (código: 21581). Caudal máximo de 13 m3/h.



**Passamuros com ligação posterior 2" rosca macho e liso interior Ø 50 mm**  
Ligação anterior rosca fêmea 2" para bocas rosca macho 2".



Skimmer com boca ampliada inclui juntas adesivas e parafusos.

Código N	Designação	QTD/Emb.	Preço Unitário
685200330	Boca de impulsão rosca exterior 2"	1	<b>21,20 €</b>
685100364	Boca de aspiração rosca exterior 2"	1	<b>19,40 €</b>
685101663	Passamuros liner 2" x 2"	1	<b>7,50 €</b>
685101464	Skimmer 15Lt liner - longo com boca ampliada com tampa quadrada	1	<b>103,20 €</b>
685107838	Ralo de fundo circular D200 grelha plana	1	<b>36,00 €</b>



Código N	Designação	QTD/Emb.	Preço Unitário
685135862	Regulador de nível	1	<b>71,70 €</b>

**ACESSO PISCINA - ESCADAS**



Modelo standard

Código N	Designação	QTD/Emb.	Preço Unitário
687015488	Escada de 2 degraus em aço inox AISI 304	1	<b>197,90 €</b>
687015489	Escada de 3 degraus em aço inox AISI 304	1	<b>218,70 €</b>
687015490	Escada de 4 degraus em aço inox AISI 304	1	<b>258,60 €</b>
687015491	Escada de 5 degraus em aço inox AISI 304	1	<b>295,10 €</b>



Modelo luxe

Código N	Designação	QTD/Emb.	Preço Unitário
687015476	Escada de 2 degraus "luxe" em aço inox AISI 316	1	<b>289,60 €</b>
687015477	Escada de 3 degraus "luxe" em aço inox AISI 316	1	<b>317,60 €</b>
687015478	Escada de 4 degraus "luxe" em aço inox AISI 316	1	<b>363,80 €</b>
687015479	Escada de 5 degraus "luxe" em aço inox AISI 316	1	<b>425,50 €</b>

**CHUVEIROS COM VÁLVULAS STANDARD**



Chuveiro

Manípulo

**Chuveiro Angel**  
Chuveiro de aço inoxidável polido AISI-304 (Ø 43 mm) com 1 aspersor central anti calcário cromado e uma válvula de abertura de caudal. Ancoragem (código 00107) incorporada.

**Chuveiro Angel com lavapés**  
Chuveiro de aço inoxidável polido AISI-304 (Ø 43 mm) com 1 aspersor central anti calcário cromado e uma válvula de abertura de caudal. Inclui torneira lava-pés. Ancoragem (código 00107) incorporada.



Torneira lava-pés

Código N	Designação	QTD/Emb.	Preço Unitário
687012717	Chuveiro Angel	1	<b>188,20 €</b>
687012718	Chuveiro Angel com lavapés	1	<b>205,90 €</b>

**ASTRALPOOL - PRODUTOS DE PISCINA (cont.)**

**FILTROS DE AREIA E BOMBAS**

**CONJUNTO FILTRAÇÃO (PACK 1)**



**Filtros Millennium com saída lateral e tampa + Bomba Sena**

Gama de bombas de nova geração. Marcação GS. Protecção motor IP-55. Isolamento classe F, AISI-316 em todas as partes que estão em contacto directo com a água. Ligação de colar 50 mm.

Código N	Designação	QTD/Emb.	Preço Unitário
687035297	Filtro Millennium D480 c/ válvula seletora 6 vias 1 1/2"	1	<b>386,00 €</b>
687035463	Bomba Sena 3/4cv II monofásica, 10 m³/h a 10 mca	1	<b>319,70 €</b>

**CONJUNTO FILTRAÇÃO (PACK 2)**

Código N	Designação	QTD/Emb.	Preço Unitário
687035297	Filtro Millennium D560 c/ válvula seletora 6 vias 1 1/2"	1	<b>407,60 €</b>
687035465	Bomba Sena 1cv II monofásica, 10m3/h a 10 mca	1	<b>342,00 €</b>
	Bomba Sena 1cv II monofásica, 10m3/h a 10 mca	1	- €

**CONJUNTO FILTRAÇÃO (PACK 3)**



**Filtros Aster**

Filtro laminado em poliéster e fibra de vidro. Cor amarela, base em polipropileno, tampa sem parafusos, tampão para vazamento de água, manómetro e válvula seletora lateral. Pressão máx. de trabalho 2,5 kg/cm².

**Bomba Victoria Plus**

Desenho sóbrio e robusto, porca da tampa do pré-filtro de nova geração de fácil manipulação. Funcionamento de baixo nível sonoro devido aos suportes anti-vibratórios em que se apoia. Motor protecção IP-55. Cesto de pré-filtro de grande capacidade.

Código N	Designação	QTD/Emb.	Preço Unitário
687031156	Filtro Aster amarelo D500 1 1/2", c/ válvula seletora 6 vias 1 1/2"	1	<b>448,70 €</b>
687038771	Bomba Victoria Plus 3/4cv monofásica, 9 m³/h a 11,5 mca	1	<b>408,10 €</b>

**CONJUNTO FILTRAÇÃO (PACK 4)**

Código N	Designação	QTD/Emb.	Preço Unitário
687031256	Filtro Aster amarelo D600 1 1/2", c/ válvula seletora 6 vias 1 1/2"	1	<b>417,20 €</b>
687038773	Bomba Victoria Plus 1cv monofásica, 14 m³/h a 12 mca	1	<b>421,00 €</b>



**Armário de manobra para proteção da bomba e controlo de uma luz subaquática**

Proteção magnetotérmico (1,6 até 10A) contactor, relógio de programação 24h. 3 posições: Auto/0/Manual. Saída protegida e controlada para luz subaquática. (transformador 12V, 315VA).

**Aplique este quadro para qualquer dos conjuntos de filtração - Pack 1 até Pack 4.**

Código N	Designação	QTD/Emb.	Preço Unitário
687035735	Quadro elétrico tipo "C", incluindo transformador para projector	1	<b>306,20 €</b>



Código N	Designação	Preço L/Kg	Preço Unitário
685045308	Areia para filtro - granulação 0,4 - 0,8mm, saco 25kg	<b>0,35 €</b>	<b>8,75 €</b>
685100697	Areão para filtro - granulação 1 - 2mm, saco 25kg	<b>0,47 €</b>	<b>11,75 €</b>
685101346	Areão para filtro - granulação 3 - 5mm, saco 25kg	<b>0,47 €</b>	<b>11,75 €</b>

**ELECTRÓLISE DE SAL E CONTROLO DE PH**



**Sel Clear**

Eletrolizador de sal auto-limpante através de inversão de polaridade.

De fácil instalação e uso, é indicado para piscinas até 90 m³, proporcionando uma boa relação qualidade / preço. Interruptor de fluxo opcional.



**Control Basic**

Tampa transparente de policarbonato e porca rosca de ABS, equipado com válvula seletora lateral.



**Eléctrodo de pH com soluções de calibração**  
Sensor pH com soluções de calibração

**PARA PISCINA ATÉ 50 M³**

Código N	Designação	QTD/Emb.	Preço Unitário
686004042	Sel Clear até 55 m³, capacidade para produzir até 13gr/h	1	<b>827,00 €</b>
686007129	Control Basic - Bomba doseadora PH-Redox 1,5 l/h	1	<b>360,10 €</b>
686006004	Eléctrodo PH com soluções de calibração	1	<b>144,60 €</b>

**PARA PISCINA ATÉ 90 M³**

Código N	Designação	QTD/Emb.	Preço Unitário
686000043	Sel Clear até 95m3, capacidade para produzir até 19gr/h	1	<b>954,00 €</b>
686007129	Bomba doseadora PH-Redox 1,5 l/h	1	<b>360,10 €</b>
686006004	Eléctrodo PH com soluções de calibração	1	<b>144,60 €</b>

**ASTRALPOOL - PRODUTOS DE PISCINA (cont.)**

**PROJETORES DE HALOGÉNEO SUBAQUÁTICOS**

**PARA PISCINA BETÃO**



**Projector Standard - subaquáticos para betão**

Fornecido com nicho para encastrar na parede da piscina. Fabricado em PS. Lâmpada halógeno PAR 56 300W-12V. O nicho permite a opção para saída de cabo por uma lateral ou pelo fundo, com rosca M-25. Os projectores Standard fornecem-se sem transformador.

Código N	Designação	QTD/Emb.	Preço Unitário
685157844	Halógeno - Projetor com nicho com cabo	1	95,50 €

**PARA PISCINA LINER**



**Projector Standard - subaquáticos para liner**

Fornecido com uma junta adesiva, nicho de bi-injecção, flange e parafusos. Juntas adesivas e flanges pré-fabricadas em ABS. Fundo fosco em polipropileno + FV. Lâmpada de 300 W e 12 V. Através de pedido pode ser fornecido com flanges em inox.

Código N	Designação	QTD/Emb.	Preço Unitário
685107856	Halógeno - Projetor com nicho com cabo	1	136,70 €



**Lâmpada de halógeno PAR 56 300 W 12V**

Para projectores com nicho.

Código N	Designação	QTD/Emb.	Preço Unitário
685200370	Lampada Halogenea 300W, 12V	1	35,80 €

**ILUMINAÇÃO POR LEDS SUBAQUÁTICA**

**PARA PISCINA BETÃO E LINER**



**Projector sem nicho PAR56 1.11**

Fixação STD, embelezador em plástico ABS

Código N	Designação	QTD/Emb.	Preço Unitário
685152599	LED branco - Projetor PAR56	1	241,70 €



**Kits Projector sem nicho 1.11 RGB (1100 lúmens)**

Kit 1: 1 Projector Fixação STD, emb. ABS + 1 LumiPlus Control Motion

Código N	Designação	QTD/Emb.	Preço Unitário
685159128	LED RGB - Kit 1 ponto de luz RGB com controlo remoto	1	382,10 €
685159129	LED RGB - Kit 2 pontos de luz RGB com controlo remoto	1	658,20 €



**Luz branca**

Lâmpada PAR56 1.11 (1485 lúmens 24W)

Código N	Designação	QTD/Emb.	Preço Unitário
685202596	Lampada LED PAR56 luz branca	1	155,80 €



**Kits lâmpadas PAR56 1.11 RGB (1100 lúmens)**

Kit 1: 1 lâmpada PAR56 + 1 LumiPlus Control Motion

Código N	Designação	QTD/Emb.	Preço Unitário
685202598	Kit Lampada LED PAR56 luz RGB com controlo remoto	1	338,20 €
685202599	Kit 2 Lampadas LED PAR56 luz RGB com controlo remoto	1	568,70 €

**ACESSÓRIOS PARA A ILUMINAÇÃO**



Código N	Designação	QTD/Emb.	Preço Unitário
685100349	Nicho para LED (branco ou RGB) em betão	1	15,40 €



**Mangueira passa cabos flexível**

Para união do projector à caixa de ligação. Mangueiras de comprimento de 1 m.

Código N	Designação	QTD/Emb.	Preço Unitário
685100138	Passa cabos	1	3,90 €



**Caixas de ligação**

Fabricadas em ABS, constituídas por 3 entradas e saídas a 3/4". Ligação rosca 3/4" e M-25.

Código N	Designação	QTD/Emb.	Preço Unitário
685100825	Caixa de ligação c/ tampa de segurança	1	16,90 €

YES - PRODUTOS DE PISCINA



REGULADORES



**Minorador de PH Sólido ou Líquido**

Para ajustar o pH entre 7,2 e 7,6.  
Sólido, ideal para colocar no Skimmer.  
Líquido, ideal para dosear com bomba.

Código N	Designação	Preço L/Kg	Preço Unitário
690300004	Minorador de PH líquido Yes (20 lt.)	1,40 €	28,00 €
690300005	Minorador de PH Sólido Yes (8 kg)	2,30 €	18,40 €
690300006	Minorador de PH Sólido Yes (40 kg)	1,80 €	72,00 €



**Incrementador de PH Sólido ou Líquido**

Para ajustar o pH entre 7,2 e 7,6.  
Sólido, ideal para colocar no Skimmer.  
Líquido, ideal para dosear com bomba.

Código N	Designação	Preço L/Kg	Preço Unitário
690300007	Incrementador de PH líquido Yes (20 lt.)	1,80 €	36,00 €
690300008	Incrementador de PH Sólido Yes (5 kg)	2,20 €	11,00 €
690300009	Incrementador de PH Sólido Yes (30 kg)	1,80 €	54,00 €

DESINFETANTES COM CLORO



**Cloro Shock**  
Dicloro granulado 55%.  
Ação rápida.

Código N	Designação	Preço L/Kg	Preço Unitário
690100012	Cloro Shock Yes (5 kg)	3,90 €	19,50 €



**Tricloro granulado 90%**  
(Cloro lento granulado)

Código N	Designação	Preço L/Kg	Preço Unitário
690100002	Tricloro granulado 90% Yes (5kg)	4,40 €	22,00 €



**Tricloro pastilhas 200 gr**  
(Cloro tabe 200 gr)  
Cloro ativo de 90%.

Código N	Designação	Preço L/Kg	Preço Unitário
690100001	Tricloro pastilhas de 200 gr Yes (5 kg)	4,50 €	22,50 €

DESINFETANTE MULTI-AÇÃO COM CLORO



**Tricloro 3 Ações pastilhas 200 gr**  
Desinfetante, algicida e clarificante.

Código N	Designação	Preço L/Kg	Preço Unitário
690100004	Tricloro 3 ações pastilhas de 200 gr Yes (5 kg)	4,50 €	22,50 €

**YES - PRODUTOS DE PISCINA (cont.)**

**ANTI-ALGAS**



**Antialgas dupla concentração**

Algicida, bactericida, ideal para piscinas públicas, particulares e parques aquáticos.  
Alta solubilidade.  
Sem espuma.

Código N	Designação	Preço L/Kg	Preço Unitário
690200002	Antialgas dupla Concentração Yes (5 lt.)	2,60 €	13,00 €
690200003	Antialgas dupla Concentração Yes(25 lt.)	1,65 €	41,25 €

**FLOCULANTES**



**Floculante líquido**

Clarificante da água.

Código N	Designação	Preço L/Kg	Preço Unitário
690200007	Floculante líquido Yes (5 lt.)	2,60 €	13,00 €
690200008	Floculante líquido Yes (25 lt.)	1,65 €	41,25 €

**ANALISADORES**



**Comparador Cloro/pH**



**Termómetro Branco Flutuante.**



**Termómetro com figura Flutuante.**

Código N	Designação	QTD/Emb.	Preço Unitário
690400040	Comparador Yes de cloro e PH	1	4,90 €
691001002	Termómetro branco flutuante Yes	1	2,50 €
691001003	Termómetro com figura flutuante Yes	1	4,40 €

**MATERIAL DE LIMPEZA MANUAL**



**Kit acessórios de limpeza com teste Cloro/pH**



**Hastes telescópicas**



**Mangueiras autofluantes**



**Clorador flutuante**  
Para pastilhas.

Código N	Designação	QTD/Emb.	Preço Unitário
690400035	Kit acessórios de limpeza Yes com teste Cloro e PH	1	28,60 €
691000053	Haste telescópica Yes até 3,6 m	1	19,20 €
691000052	Haste telescópica Yes até 5 m	1	22,00 €
691000058	Mangueira autofluante Yes 8 mts, 1 1/2"	1	31,90 €
691000059	Mangueira autofluante Yes 10 mts, 1 1/2"	1	37,20 €
691000060	Mangueira autofluante Yes 12 mts, 1 1/2"	1	42,50 €
690300203	Clorador flutuante Yes para pastilhas	1	3,60 €



**Limpa fundos flexível**



**Limpa fundos triangular**



**Apanha folhas bolsa**



**Apanha folhas plano**

Código N	Designação	QTD/Emb.	Preço Unitário
691000029	Limpa fundos flexível Yes	1	17,40 €
691000030	Limpa fundos triangular Yes	1	10,50 €

Código N	Designação	QTD/Emb.	Preço Unitário
691000100	Apanha folhas plano reforçado Yes	1	8,10 €
691000101	Apanha folhas bolsa reforçada Yes	1	10,20 €

**MATERIAL DE LIMPEZA POR ROBOT**



**Limpa fundos automático Navegador para piscinas em liner e betão**

Aspirador hidráulico com propulsão por turbina, sem necessidade de uma fonte de alimentação externa.

O seu sistema de orientação e a sua deslocação em espirais permite-lhe nunca ficar bloqueado.

A conceção das suas laterais melhora a aspiração de todo o tipo de resíduos (pólen, areia, pequenos ramos, folhas, etc).

Equipamento de limpeza silencioso, fácil de instalar (não requer ferramentas) e de utilizar (não é necessário esvaziar o saco de resíduos).

Limpeza total de uma piscina standard em menos de 3-4 horas. Vem com 9,70 metros de tubo para engatar no skimmer.



**Limpa fundos automático Navegador para todos os tipos de piscinas (liner, betão, fibra e com azulejos)**

*Idêntico ao Navegador mas com uma nova aparência e fornecido com um conjunto de acessórios para cada tipo de piscinas.*

Aspirador hidráulico com propulsão por turbine, sem necessidade de uma fonte de alimentação externa.

O seu sistema de orientação e a sua deslocação em espirais permite-lhe nunca ficar bloqueado.

A conceção das suas laterais melhora a aspiração de todo o tipo de resíduos (pólen, areia, pequenos ramos, folhas, etc).

Equipamento de limpeza silencioso, fácil de instalar (não requer ferramentas) e de utilizar (não é necessário esvaziar o saco de resíduos).

Limpeza total de uma piscina standard em menos de 3-4 horas. Vem com 9,70 metros de tubo para engatar no skimmer.

Código N	Designação	QTD/Emb.	Preço Unitário
691000040	Limpa fundos hidráulico Navegador	1	<b>420,00 €</b>
691000041	Limpa fundos hidráulico Navegador Pro	1	<b>470,00 €</b>



**Limpa fundos automático Vortex 2**

Único aspirador eléctrico do mercado com aspiração ciclónica para piscinas residenciais enterradas ou fora do solo com paredes rígidas até 10 x 5 m. 2 rodas motrizes, transmissão por engrenagens.

Deslocação pré-programada. Tem um ciclo de trabalho de 2h30 min e um cabo flutuante de 15 metros.

Elimina completamente com as suas escovas a sujidade do fundo, paredes e linha de flutuação da piscina. Filtro rígido de acesso superior, que possibilita uma fácil limpeza, sem que o utilizador entre em contato com a sujidade. Proteção electrónica dos motores e sistema de segurança "Praia" com paragem automática fora de água.

Elimina completamente com as suas escovas a sujidade do fundo, paredes e linha de flutuação da piscina. Filtro rígido de acesso superior, que possibilita uma fácil limpeza, sem que o utilizador entre em contato com a sujidade. Proteção electrónica dos motores e sistema de segurança "Praia" com paragem automática fora de água.

Código N	Designação	QTD/Emb.	Preço Unitário
691000043	Limpa fundos eléctrico Vortex 2	1	<b>1 090,00 €</b>



**Limpa fundos automático Sharkvac XL**

Proporcionar-lhe uma limpeza impecável a um preço acessível. Recomendado para piscinas até 60m<sup>2</sup>.

Com ciclos de limpeza de 2h, aspira e escova o fundo e os declives suaves da piscina. Escovas de PVC.

Calcula a forma e as medidas da sua piscina para garantir uma limpeza eficaz. Não exige quaisquer saco ou tubo exterior.

Assim que conclui o seu programa, desliga-se automaticamente. Potência de aspiração: 17 m<sup>3</sup>/h. É composto por um motor de tração e um de aspiração. Baixa tensão 24V que se verifica num baixo consumo de energia. Manutenção fácil com acesso ao sistema de filtros pela parte de cima. Tem 15 m de cabo flutuante. Fornecido com carro de transporte.

**Limpa fundos automático Sharkvac XL-Pilot**

Proporcionar-lhe uma limpeza impecável a um preço acessível. Recomendado para piscinas até 80m<sup>2</sup>.

Escolha o programa "fundo (2 horas) ou fundo e paredes (4horas) graças a um botão de seleção. Aspira e escova o fundo e os declives suaves da piscina. Escovas de PVC. Calcula a forma e as medidas da sua piscina para garantir uma limpeza eficaz.

Não exige quaisquer saco ou tubo exterior. Assim que conclui o seu programa, desliga-se automaticamente. Potência de aspiração: 17 m<sup>3</sup>/h. É composto por um motor de tração e um de aspiração. Baixa tensão 24V que se verifica num baixo consumo de energia. Manutenção fácil com acesso ao sistema de filtros pela parte de cima. deteção fora de água. Tem 23 m de cabo flutuante. Fornecido com carro de transporte.

Código N	Designação	QTD/Emb.	Preço Unitário
691000045	Limpa fundos eléctrico Sharkvac XL	1	<b>1 260,00 €</b>
691000045	Limpa fundos eléctrico Sharkvac XL-Pilot.	1	<b>1 420,00 €</b>





YES - PRODUTOS DE PISCINA (cont.)

**FILTROS DE AREIA**



**Filtro Laminado**

Fabricados com resinas de poliéster e fibra de vidro. Excelente acabamento. Tampa transparente de fecho por parafusos. Fabricado com tubagem colectores e difusores de 1". Equipado com manómetro, purga de água manual e purga de ar manual e automática. Ligações para válvula selectora de seis vias para realizar diversas funções num circuito hidráulico: filtragem, vazamento, fecho, lavagem, recirculação e enxaguamento do filtro. Válvula selectora de parafusos numa embalagem à parte. Pressão máxima de trabalho: 2,5kg/cm2. Válvula de 6 vias não incluída.

Código N	Designação	QTD/Emb.	Preço Unitário
691002001	Filtro Laminado 10-500 (caudal até 10 m <sup>3</sup> /h, filtro com Ø de 500 mm)	1	490,00 €
691002002	Filtro Laminado 15-650 (caudal até 15 m <sup>3</sup> /h, filtro com Ø de 650 mm)	1	590,00 €
691002003	Filtro Laminado 30-800 (caudal até 30 m <sup>3</sup> /h, filtro com Ø de 800 mm)	1	840,00 €

**ELECTRÓLISE DE SAL E CONTROLO DE PH**



**Máquinas de electrólise de sal**

Fáceis de usar: Uma única tecla permite ajustar a produção de acordo com o volume da piscina ou o número de banhistas. Sem manutenção, graças à utilização de células com função de auto-limpeza ou "self-cleaning". Função de cobertura accionada, o que permite reduzir automaticamente o nível de produção, de forma a evitar danos provocados por um excesso de cloro na água. Alarme de falta de água/sal. Formato compacto e fácil instalação, mesmo em piscinas já existentes.

**JustSalt**

Especialmente desenhado para piscinas até 150 m<sup>3</sup>, JustSalt produz um desinfectante eficiente e potente através da cloração de água salgada. A sua piscina fica livre de químicos durante toda a temporada. Com JustSalt, manter a água da sua piscina saudável deixa de ser um tédio.



Código N	Designação	QTD/Emb.	Preço Unitário
691002250	Máquina de electrólise MiniSalt 50	1	800,00 €
691002270	Máquina de electrólise MiniSalt 70	1	910,00 €
691002290	Máquina de electrólise JustSalt 100	1	1 020,00 €
691002299	Máquina de electrólise JustSalt 150	1	1 320,00 €

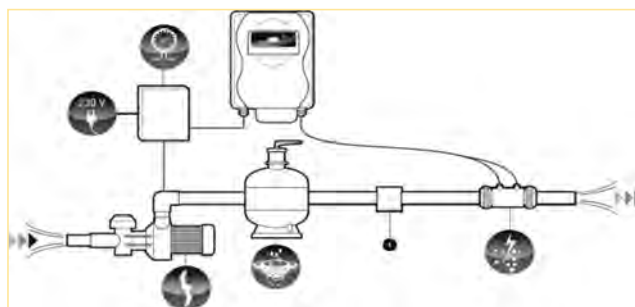

**Bomba Doseador JUST pH "Pumping Process"**

Regula automaticamente o nível de pH na água da sua piscina. Um pH regulado é o componente essencial de uma piscina com a água equilibrada. Consoante o pH da água varia, diversas características da piscina são alteradas, tais como:

- Eficácia do desinfetante (por exemplo, a um pH de 8, a eficácia de um higienizador não é mais do que 25% da sua capacidade normal)
- Conforto balnear (um pH incorrecto provoca irritação nos olhos, ressecamento da pele, e um gosto e cheiro a cloro)
- A qualidade da água (corrosiva, manchas ou bacidez)



Código N	Designação	QTD/Emb.	Preço Unitário
691002101	Bomba doseador JUST pH "Pumping process"	1	440,00 €

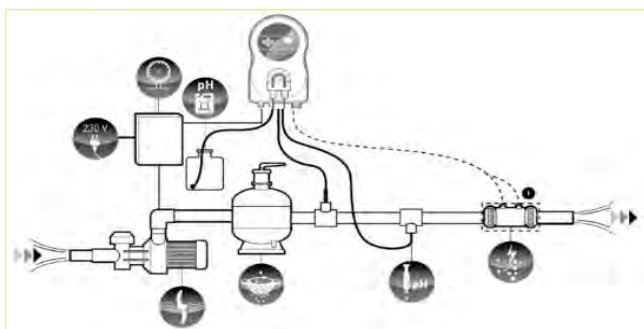

SCP - PRODUTOS DE PISCINA



**REGULADORES**

**Minorador de PH Sólido ou Líquido**

Para ajustar o pH entre 7,2 e 7,6.  
Sólido, ideal para colocar no Skimmer.  
Líquido, ideal para dosear com bomba.



Código N	Designação	Preço Lt/Kg	Preço Unitário
67XXXXXXX	Minorador de PH Acti PH- em pó (5 kg)	1,58 €	7,90 €
67XXXXXXX	Minorador de PH líquido Acti PH- (20 lt.)	1,80 €	36,00 €

**Incrementador de PH Sólido ou Líquido**

Para ajustar o pH entre 7,2 e 7,6.  
Sólido, ideal para colocar no Skimmer.  
Líquido, ideal para dosear com bomba.



Código N	Designação	Preço Lt/Kg	Preço Unitário
67XXXXXXX	Incrementador de PH Acti PH+ em pó (5 kg)	1,63 €	8,15 €
67XXXXXXX	Incrementador de PH Acti PH+ em pó (25 kg)	1,55 €	38,75 €
67XXXXXXX	Incrementador de PH líquido Acti PH+ (20 lt.)	1,80 €	36,00 €

**DESINFETANTES COM CLORO**

**Acti Cloro Choque 50%**

Quando adicionado à água permite recuperar uma água verde ou turva.  
Ideal para colocar no Skimmer.



Código N	Designação	Preço Kg	Preço Unitário
67XXXXXXX	Acti Shock Pastilhas de 20 grs (5 kg)	4,72 €	23,60 €

**Acti Dicloro granulado**

Dissolução rápida.  
Para doseamento através de bomba doseadora.



Código N	Designação	Preço Kg	Preço Unitário
67XXXXXXX	Acti Dicloro granulado (5kg)	4,24 €	21,20 €
67XXXXXXX	Acti Dicloro granulado (25kg)	4,04 €	101,00 €

**Acti Tricloro pastilhas ou granulado**

Com 90% de cloro ativo.



Código N	Designação	Preço Kg	Preço Unitário
67XXXXXXX	Acti Tricloro granulado (5kg)	4,43 €	22,15 €
67XXXXXXX	Acti Tricloro granulado (25kg)	4,24 €	106,00 €

Código N	Designação	Preço Kg	Preço Unitário
67XXXXXXX	Acti Tricloro pastilhas 250gr (5kg)	4,72 €	23,60 €
67XXXXXXX	Acti Tricloro pastilhas 250gr (25kg)	4,52 €	113,00 €

**DESINFETANTE MULTI ACÇÃO COM CLORO**

**Acti 5 Acções pastilhas 250 gr**

Produto que proporciona simultaneamente a acção de desinfecção com cloro, a floculação e também a acção algicida clarificadora e estabilizante do cloro.  
Indicado para aplicar em doseadores.



Código N	Designação	Preço Kg	Preço Unitário
67XXXXXXX	Acti 5 Acções pastilhas de 250 gr SCP (5kg)	4,81 €	24,05 €
67XXXXXXX	Acti 5 Acções pastilhas de 250 gr SCP (25kg)	23,08 €	577,00 €

SCP - PRODUTOS DE PISCINA (cont.)

**ANALISADORES**



**Fotómetro Scuba II**

Teste eletrónico submersível de piscinas para medição cloro livre e total, o pH, a alcalinidade e o ácido cianúrico. Indicação digital, pastilhas reagentes especiais, peso aprox. 165 g (incluídas as baterias).

Código N	Designação	QTD/Emb.	Preço Unitário
67XXXXXXX	Fotómetro Scuba II	1	127,00 €

Recarga



**Analizador manual de comprimidos**

Maneira económica, rápida e fácil (embora não tão precisa como o Fotómetro) para analisar o cloro e pH.

Código N	Designação	QTD/Emb.	Preço Unitário
67XXXXXXX	Pooltester - analisador manual de comprimidos para Cloro-pH	1	12,00 €
67XXXXXXX	Comprimidos DPD1	10	0,60 €
67XXXXXXX	Comprimidos phenol red	10	0,60 €



**MATERIAL DE LIMPEZA POR ROBOT**

**Limpa fundos automático AquaVac 300**

Totalmente automático: basta mergulhá-lo e ligá-lo. Recomendado para piscinas até 15 metros de comprimentos. Elimina completamente com as suas escovas de PVC a sujidade do fundo, paredes e linha de flutuação da piscina. O seu microprocessor ASCL otimiza o programa de limpeza dependendo da forma da piscina. Ciclos de limpeza de 90 minutos a 4 horas com paragem automática no final do programa. Sistema Ecopower para aumentar a força de sucção de até 25%, minimizando o consumo. Filtro rígido de acesso inferior. Leve e fácil de transportar, peso: 9,74 kg.

Código N	Designação	QTD/Emb.	Preço Unitário
67XXXXXXX	Limpa fundos elétrico AquaVac 300	1	924,00 €



**Limpa fundos automático Poolstyle**

Só tem que colocar o aspirador na água e lançar diretamente do painel de controle. Recomendado para piscinas até 10 metros de comprimentos. Elimina completamente com as suas escovas de PVC a sujidade do fundo plano. Com as 2 rodas motrizes de lado pode percorrer a piscina em apenas 1h30. Com 15 m de cabo flutuante. Filtro rígido de acesso superior. Leve e fácil de transportar, peso: 6,5 kg.

Código N	Designação	QTD/Emb.	Preço Unitário
67XXXXXXX	Limpa fundos elétrico Poolstyle	1	722,00 €



**FILTROS DE AREIA**

**Filtros injetados Power Line**

- Corpo do filtro em poliéster reforçado com fibra de vidro para uma maior resistência à pressão.
- Válvula multi-vias de 6 posições
- Ampla abertura na parte superior para fácil inserção da areia.

Código N	Designação	QTD/Emb.	Preço Unitário
67XXXXXXX	Filtro de areia Power Line D500 c/ válvula seletora 6 vias 1 1/2"	1	299,00 €
67XXXXXXX	Filtro de areia Power Line D600 c/ válvula seletora 6 vias 1 1/2"	1	327,00 €



**Filtro injetado Pro Side 760**

- Em polietileno de grande densidade.
- Válvula de 7 vias com manómetro.
- Purgador automático.
- Pressão máxima 3,5 kg/cm².

Código N	Designação	QTD/Emb.	Preço Unitário
67XXXXXXX	Filtro de areia Pro Side D760 c/ válvula seletora 7 vias 1 1/2"	1	750,00 €



**AJUDANTE DE FILTRAÇÃO**

**Vidro**

- Remove 30% mais material e detritos do que areia, poupa em retrolavagem, produtos químicos de água e energia para a piscina.
- 20% menos denso que a areia.
- Aumenta o tempo de vida útil do filtro.
- Menos suscetível a bio-incrustação, o que leva à menor utilização correctiva de tratamento químico.

Código N	Designação	Preço Kg	Preço Unitário
67XXXXXXX	Grau 1 densidade do vidro (equivalente a 0,6-1,2mm de areia) saco de 25 kg	0,66 €	0,70 €
67XXXXXXX	Grau 3 densidade do vidro (equivalente a 6mm de areão) saco de 25 kg	0,66 €	0,70 €



SCP - PRODUTOS DE PISCINA (cont.)

**BOMBAS**



**Bomba Powerline**

- Eficiente e de alta durabilidade.
- Anti-corrosão e com componentes injetados em resina reforçada.
- Equipamento de alto desempenho, projetado para durar.
- Tampa transparente do pré-filtro e de abertura fácil.
- Disponível com cabo de alimentação.

Código N	Designação	QTD/Emb.	Preço Unitário
67XXXXXXX	Bomba Powerline 3/4cv monofásica, 11 m <sup>3</sup> /h a 8mca	1	<b>250,00 €</b>
67XXXXXXX	Bomba Powerline 1cv monofásica, 13 m <sup>3</sup> /h a 8mca	1	<b>270,00 €</b>
67XXXXXXX	Bomba Powerline 1,5cv monofásica, 15 m <sup>3</sup> /h a 8mca	1	<b>289,00 €</b>

**Quadros com proteção diferencial para bomba e controlo da luz subaquática**

- Caixa em ABS estanque de janela fumada com protecção UV.
- Fusível em linha para protecção do circuito de comando.
- Transformadores de tipo classe II.



Código N	Designação	QTD/Emb.	Preço Unitário
67XXXXXXX	Quadro eletrico standard RCD monofásico c/ 1 transformador 315VA	1	<b>1 058,00 €</b>
67XXXXXXX	Quadro eletrico standard RCD monofásico c/ 1 transformador 630VA	1	<b>1 058,00 €</b>

Código N	Designação	QTD/Emb.	Preço Unitário
67XXXXXXX	Quadro eletrico standard RCD monofásico c/ 1 transformador 315VA	1	<b>250,00 €</b>
67XXXXXXX	Quadro eletrico standard RCD monofásico c/ 1 transformador 630VA	1	<b>289,00 €</b>

Código N	Designação	QTD/Emb.	Preço Unitário
67XXXXXXX	Quadro eletrico standard RCD trifásico c/ 1 transformador 315VA	1	<b>327,00 €</b>
67XXXXXXX	Quadro eletrico standard RCD trifásico c/ 1 transformador 630VA	1	<b>366,00 €</b>

**LOCAI TÉCNICOS ELEVADOS**



**Casetas com filtro e bomba 1~ pré-montada**

- Fácil acesso e instalação.
- Fácil manutenção e reparação.
- Tampa reforçada com fecho de segurança e mola hidráulica.
- Estética e funcional.
- Espaço para guardar químicos ou outro material de limpeza.
- Possibilidade de acrescentar facilmente outros produtos como bomba doseadora ou aparelhos de sal.



121 cm x 90 cm x 144 cm

Código	Designação	QTD/Emb.	Preço Unitário
67XXXXXXX	Caseta elevada Filtro Powerline 500 e Bomba 3/4CV Superflo	1	<b>995,00 €</b>
67XXXXXXX	Caseta elevada Filtro Powerline 600 e Bomba 1CV Superflo	1	<b>975,00 €</b>

**LOCAIS TÉCNICOS ENTERRADOS**



**Casetas com filtro e bomba 1~ pré-montada**

- Solução prática e discreta para a protecção do equipamento
- Em fibra de vidro, com tampa verde amovível até 270° e reforçada lateralmente.
- Fácil acesso e instalação.
- Fácil manutenção e reparação.
- Possibilidade de acrescentar facilmente outros produtos como bomba doseadora ou aparelhos de sal.

Código	Designação	QTD/Emb.	Preço Unitário
67XXXXXXX	Caseta enterrada Filtro Powerline 500 e Bomba 3/4CV Superflo	1	<b>1 000,00 €</b>
67XXXXXXX	Caseta enterrada Filtro Powerline 600 e Bomba 1CV Superflo	1	<b>1 058,00 €</b>



SCP - PRODUTOS DE PISCINA (cont.)

**ELECTRÓLISE DE SAL E CONTROLO DE PH**



**iChlor, electrolisador que utiliza sal comum**

O electrolisador de sal iCHLOR utiliza sal de mesa normal para produzir todo o cloro necessário para o tratamento da sua piscina.

Foi concebido para funcionar nas condições aquáticas mais difíceis e para piscinas com um volume máximo de 75 m³.

O ecrã de visualização permite verificar rapidamente o nível de sal, o estado de limpeza da célula, a eficiência da produção e o fluxo de água. O ajuste é realizado de forma simples, através de duas teclas.

A função de acompanhamento do funcionamento da célula comunica as horas restantes de vida da mesma. Possui sensores incorporados, para garantir que o fluxo da água se adapta à produção de cloro, de forma segura. Este electrolisador compacto é fácil de instalar e de pôr a funcionar.

Código N	Designação	QTD/Emb.	Preço Unitário
67XXXXXXX	Electrolisador de sal iCHLOR 75	1	702,00 €



**Bomba Doseadora POOL EASY pH**

A bomba doseadora Pool Easy mede em permanência o valor de pH ou Redox da água da piscina, doseando automaticamente corrector de pH (pH- ou pH+) em função do Set Point que se programa\*.

- Escala de pH de 0 a 14 e Redox de 0 a 1000 mV.

- PoolEasy pH para piscinas até 150 m³.

- PoolEasy Redox para piscinas até 80 m³.

- Fornecida em Kit completo para tubagem de 50 e 63 mm.

- Um só ponto de leitura e injeção com acessório incluído.

- Doseamento proporcional.

- Calibração com indicação de qualidade do eléctrodo.

- Visualização permanente do valor de pH / Redox.

- Bornes para ligação de sonda de nível.

- Contactos secos para alarme.

- Alimentação: 230V.

- Detector de filtração, cabo para ligação a 230V.

- Inclui: Tubos de ligação, soluções de calibração, válvula de sucção, tomada de carga e acessório de injeção e leitura.

\* Ou cloro em fusão do set point de Redox programado.

Código N	Designação	QTD/Emb.	Preço Unitário
67XXXXXXX	Bomba Doseadora POOL EASY pH	1	472,00 €



**Bomba Doseadora PRIM pH Evo**

A bomba doseadora PRIM PH mantém automaticamente o equilíbrio do pH na água de piscinas privadas até 50 m3.

- Doseia somente minorador de pH (pH menos).

- Doseia proporcionalmente consoante a necessidade da piscina.

- Dispões de alarme por pH baixo ou alto, fazendo com que o doseamento pare.

- É um complemento ideal para sistemas de electrolise de sal.

- Compatível a 100% com ácido sulfúrico.

- Fornecida em kit completo com: Válvula de injeção, 2 tomadas de carga Ø50 mm, eléctrodo de pH, porta sondas, tubos de ligação, chupador, suporte e soluções de calibração.

- Débito de 1,1 lt/h a 1 bar.

Código N	Designação	QTD/Emb.	Preço Unitário
67XXXXXXX	Bomba Doseadora PRIM pH Evo	1	318,00 €

**ILUMINAÇÃO SUBAQUÁTICA**



**Lampada de halogéneo para projetor universal**  
300W 12V

Código N	Designação	QTD/Emb.	Preço Unitário
67XXXXXXX	Lampada Halogenea 300W, 12V	1	12,00 €

**Lampadas de LED**

Compatível com qualquer projetor PAR56.

Ângulo de difusão de 120°.



Código N	Designação	QTD/Emb.	Preço Unitário
67XXXXXXX	Lampada LED PAR56 luz branca standard 1450 lúmens 21W	1	94,00 €
67XXXXXXX	Lampada LED PAR56 luz RGB 1300 lúmens 36W	1	216,00 €

**Brio RC - Painel de controlo para luzes de LED**

Permite controlar à distância a mudança de cor dos projetores LED.

Dimensões (com antena): 100mm x 190mm x 40mm.

Consumo: 5W.

Peso: 0,3 kg

Inclui telecomando.



Código N	Designação	QTD/Emb.	Preço Unitário
67XXXXXXX	Painel de controlo Brio RC para luzes de LED	1	125,00 €

NEBULIZADORES PROFISSIONAIS

Residências



Turismo



Comércio



Frescos



Estufas



Criação animal



Adegas

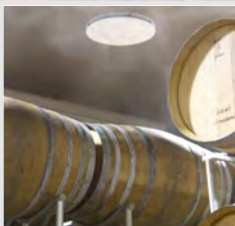

Indústria



Assentamento de poeiras e anti-odor

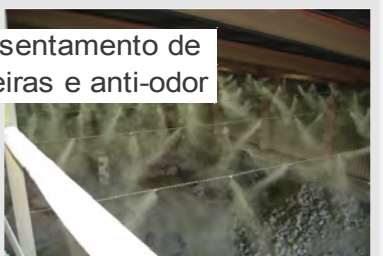

NEBULIZADORES PROFISSIONAIS (cont.)

**Sistemas nebulizadores por alta pressão**

O princípio de refrigeração evaporativa, tal como o suor no corpo humano, acontece quando uma brisa atinge a água na sua pele. Quanto mais pequenas as gotas de água, mais rapidamente absorvem calor, transformando-se em vapor.

**Como funciona?**

Utilizamos água nebulizada com o objectivo de diminuir a temperatura. Através de um compressor aumentamos a pressão da água até 100 bar e através dos nossos injectores especiais nebulizamo-la em partículas de água de 5 a 10 microns de espessura (inferior à espessura de um cabelo humano). As gotas evaporam instantaneamente ao tocar na pele, absorvendo o calor e deixando uma agradável sensação de frescura. Cada ml de água absorve 600 calorias de calor ao evaporar.

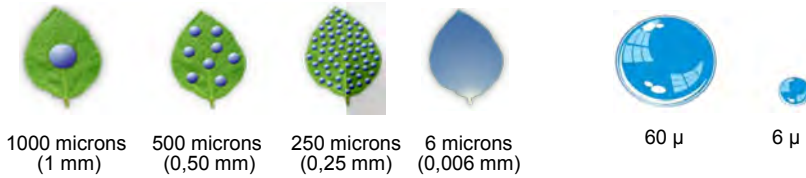

**Eficiência evaporativa!**

As gotas de 6 microns do sistema **FOG** têm uma eficiência 1000 vezes mais alta em relação as gotas de 60 microns produzidas pelos melhores sistemas de baixa pressão à venda no mercado.

**Prestações e vantagens**

A eficácia do sistema depende da temperatura e humidade existente. Quanto mais alta a temperatura e mais baixa a humidade, melhores os resultados.

Em climas sub-tropicais o efeito de fresco é geralmente possível pois as temperaturas máximas a meio do dia coincidem geralmente com a humidade relativa no seu ponto mais baixo. Isto permite a refrigeração por nebulização.

H.R.	25°C	30°C	35°C	40°C	45°C
10%	10	13	16	18	21
20%	12	15	19	22	25
30%	14	18	21	25	29
40%	15	20	24	27	
50%	17	21	26	30	
60%	19	23	28		
70%	20	25	30		
80%	21	27			
90%	22	28			

Valor de redução de temperatura perceptível em graus celsius.

Temperatura aparente sob efeito nebulizador

**Esquemas simplificados de uma instalação linear e ventilado**

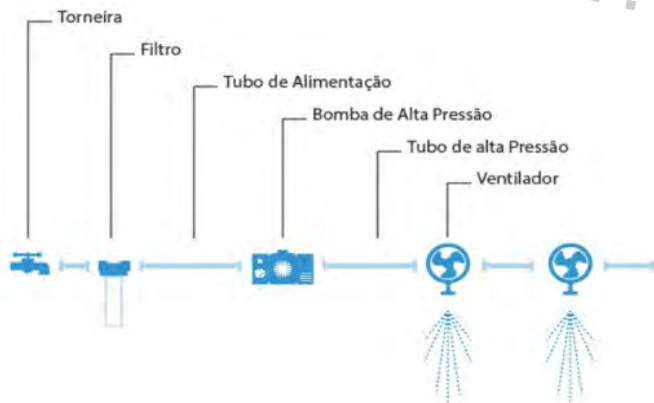
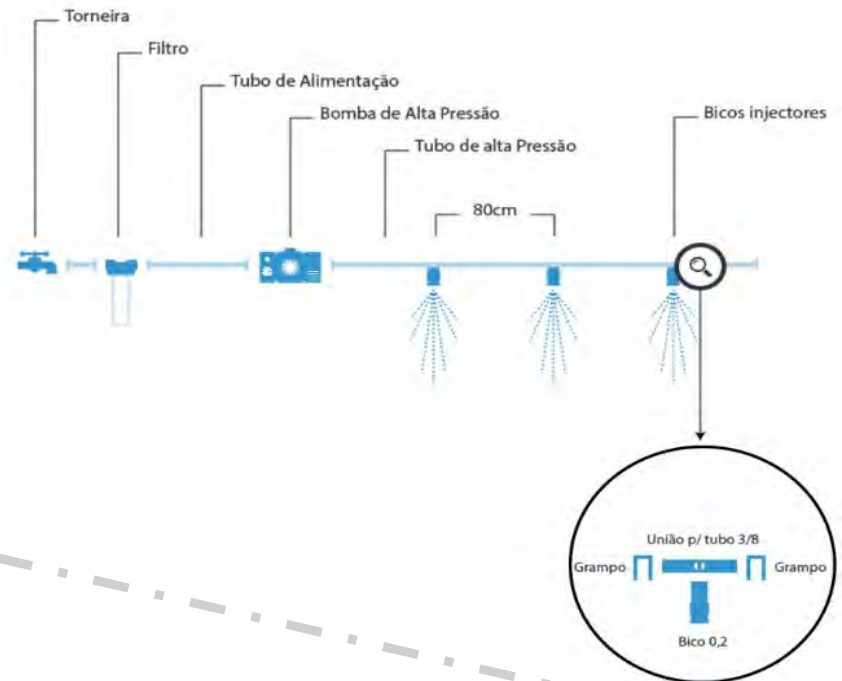

NEBULIZADORES PROFISSIONAIS (cont.)

**SISTEMAS LINEARES PROFISSIONAIS**

Kits completos compostos por filtro, compressor, temporizador digital, tubos de distribuição, conectores, bicos, válvula de purga e um conjunto de grampos para fixar á parede.



Código M	Designação	QTD/Emb.	Preço Unitário
651101005	Sist. linear prof. 15 - 12m com 15 injetores para 45 m <sup>2</sup> , 1,2 lpm	1	<b>2 280,00 €</b>
651101010	Sist. linear prof. 25 - 18m com 25 injetores para 75 m <sup>2</sup> , 2 lpm	1	<b>2 580,00 €</b>
651101015	Sist. linear prof. 50 - 36m com 50 injetores para 150 m <sup>2</sup> , 4 lpm	1	<b>3 480,00 €</b>
651101020	Sist. linear prof. 75 - 56m com 75 injetores para 225 m <sup>2</sup> , 6 lpm	1	<b>4 220,00 €</b>

Código M	Designação	QTD/Emb.	Preço Unitário
651101025	Sist. linear prof. 100* - 75m com 100 injetores para 300 m <sup>2</sup> , 8 lpm	1	<b>6 300,00 €</b>
651101030	Sist. linear prof. 150* - 112m com 150 injetores para 450 m <sup>2</sup> , 12 lpm	1	<b>8 800,00 €</b>

\* Os sistemas 100 e 150 incluem um compressor com recuperação da água de purga e corte por falta de água.

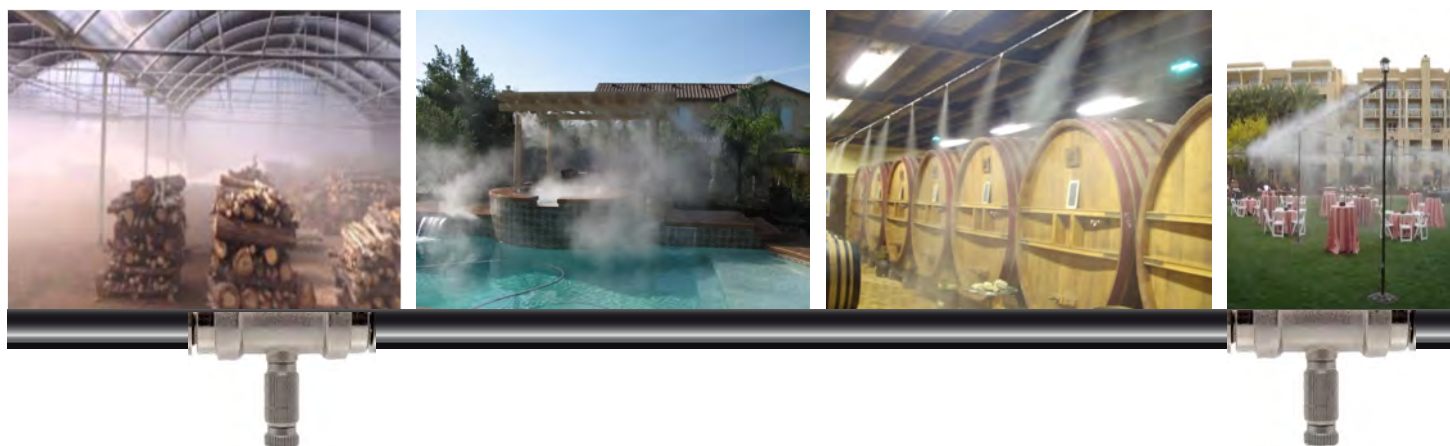

**SISTEMAS VENTILADOS PROFISSIONAIS**



Ventilador

Inclui todos os componentes dos sistemas lineares, adicionado de ventiladores de alta potência com suporte de pé incluído.

Especificações do ventilador por unidade:

- Grelha de segurança.
- Deslocação de ar: 11 100 m<sup>3</sup>/h.
- Mecanismo de rotação de 60°.
- Potência:150W.

Código M	Designação	QTD/Emb.	Preço Unitário
651120040	Sist. ventilado prof. 40m <sup>2</sup> - 1 ventoinha Ø 60cm c/ 5 injetores, compressor 2 lpm	1	<b>consulte-nos</b>
651120075	Sist. ventilado prof. 75m <sup>2</sup> - 2 ventoinhas Ø 60cm c/ 5 inject. cada, compressor 2 lpm	1	<b>consulte-nos</b>
651120150	Sist. ventilado prof. 150m <sup>2</sup> - 4 ventoinhas Ø 60cm c/ 5 injet. cada, compressor 2 lpm	1	<b>consulte-nos</b>
651120220	Sist. ventilado prof. 220m <sup>2</sup> - 6 ventoinhas Ø 60cm c/ 5 injet. cada, compressor 5 lpm	1	<b>consulte-nos</b>
651122036	Suporte de parede para ventilador	1	<b>consulte-nos</b>

**Consumo total**

Sistema ventilado profissional 40m<sup>2</sup>: 0,4 litros por minuto  
 Sistema ventilado profissional 75m<sup>2</sup>: 0,8 litros por minuto  
 Sistema ventilado profissional 150m<sup>2</sup>: 1,6 litros por minuto  
 Sistema ventilado profissional 220m<sup>2</sup>: 2,4 litros por minuto



Suporte de parede (opcional)

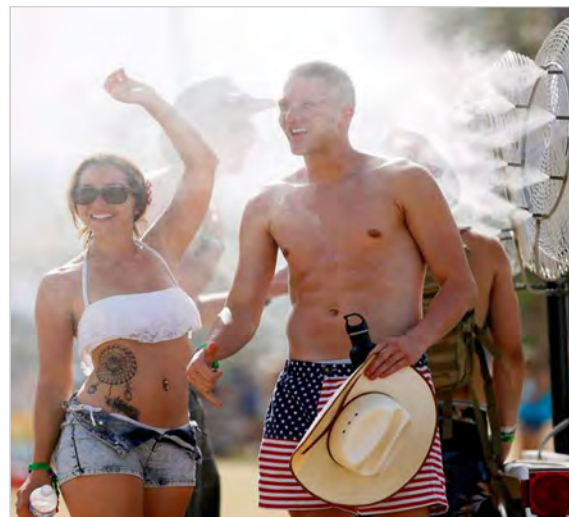



**NEBULIZADORES PROFISSIONAIS (cont.)**

**SISTEMA PORTÁTIL PROFISSIONAL**



Graças a um depósito de 60 litros esta unidade móvel pode refrescar um espaço com 50m2 durante até 5 horas enquanto consome ca. de 550W. Com menos de 55 dB é silencioso e discreto.

Código M	Designação	QTD/Emb.	Preço Unitário
651121100	Sistema portátil profissional - depósito para 5 horas	1	<b>3 450,00 €</b>



**Aluguer**

A sua necessidade em nebulização é pontual: um fim de semana, uma semana, um mês? Ou se preferir testar um sistema FOG antes de investir numa compra? Esteja a vontade, fale conosco!



**CONTROLADORES PARA SISTEMAS PROFISSIONAIS**



FOG09003

Código M	Designação	QTD/Emb.	Preço Unitário
651121151	FOG09003 - Controlo de humidade automático monofásico	1	<b>970,00 €</b>
615121152	FOG09005 - Controlo de humidade automático trifásico	1	<b>1 060,00 €</b>
651121150	FOG09006 - Controlo humidade e temperatura - sensor digital + sondas *	1	<b>1 320,00 €</b>

\* Permite funcionamento automático.



FOG09005



FOG09006

**ACESSÓRIOS OPCIONAIS PARA SISTEMAS PROFISSIONAIS**



Filtragem anti-bacteriano  
FOG07018

Código M	Designação	QTD/Emb.	Preço Unitário
651121170	Kit filtragem anti-bacteriano (100% garantia contra legionela)	1	<b>460,00 €</b>
651121190	Lâmpada ultravioleta (germicida - mata bacterias e algas) até 8 lpm	1	<b>260,00 €</b>
651121180	Purificador de água p/ uso doméstico -Filtro 5um, filtro carvão ativo, filt. Ultrafiltração	1	<b>240,00 €</b>
651121160	Kit bomba injetora anti-odor	1	<b>320,00 €</b>



Lâmpada ultravioleta  
FOG07007



Purificador FOG07022



Bomba injetora anti-odor  
FOG07012

**NEBULIZADORES DOMESTICO BÁSICO**

Ligação directa á torneira doméstica. Funciona dos 3 aos 7 bar. Gotas de tamanho micro-pulverização podem afectar ao comer ou lër debaixo do efeito deste nebulizador.

Código M	Designação	QTD/Emb.	Preço Unitário
651101000	Sistema nebulizador de baixa pressão (torneira) básico com 3m	1	<b>212,00 €</b>
651101002	Programador por intervalos (segundos) para sistema nebulizador de baixa pressão	1	<b>92,00 €</b>



MOBILIÁRIO DE ESPLANADA COM SISTEMA DE CLIMATIZAÇÃO INTEGRADO

**SOLE - ILUMINAÇÃO E AQUECIMENTO**

**Novo**

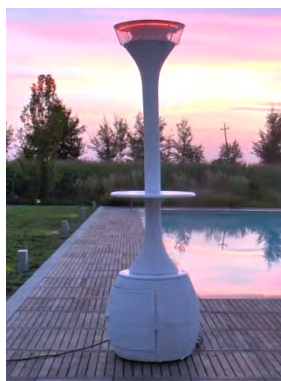

Elemento elegante com cobertura em rattan sintético, iluminação LED integrada na haste e aquecedor halógeno (com resistência) no topo que envolve de um calor suave quem estiver em torno. Mesa de apoio em madeira de acácia com 20 mm de espessura e pintura resistente à água e raios UV.

Ideal para áreas ao ar livre em bares/restaurantes ou no seu próprio jardim.

Disponível em branco neve e castanho café.  
Kit luzes LED (17W) 4000K, 1400 lumens.  
Aquecedor de 1500 W.  
Alimentação: 230V-50Hz.



Código M	Designação	QTD/Emb.	Preço Unitário
65180XXX	Sole - aquecedor halógeno com luz LED	1	920,00 €



Sistema domótico e controlo remoto, veja kit Solem na páginas 68-69

**AUORE - ILUMINAÇÃO E ARREFECIMENTO**

**Novo**

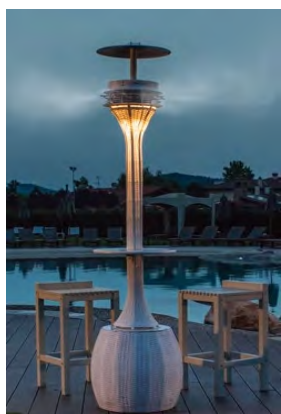

Elemento elegante com cobertura em rattan sintético, iluminação LED integrada na haste e sistema ventilado de 360° no topo com 6 injetores (anti-goteia) que nebulizam até 3 m de raio (30 m²). Mesa de apoio em madeira de acácia com 20 mm de espessura com tampa pintada de branco ou cor natural resistente à água e raios UV.

Ideal para áreas ao ar livre em bares/restaurantes ou no seu próprio jardim.

Disponível em branco neve e castanho café.  
Depósito de água de 10 lt para 3,5 horas de autonomia com um intervalo de tempo 10'/5' trabalho.  
Temporizador analógico para a definição do ciclo de trabalho da nebulização.  
Reduz a temperatura até 11°C.  
Kit luzes LED (17W) 4000K, 1400 lumens.  
Alimentação: 230V-50Hz.

Opcional:  
- Comando remoto ON/OFF luzes+nebulização.



Código M	Designação	QTD/Emb.	Preço Unitário
65180XXX	Aurore - Nebulizador ventilado com luz LED	1	1 720,00 €
65180XXX	Comando remoto ON/OFF luzes+nebulização	1	43,00 €

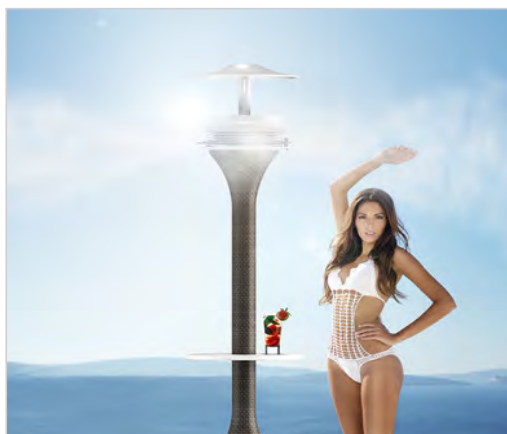

MOBILIÁRIO DE ESPLANADA COM SISTEMA DE CLIMATIZAÇÃO INTEGRADO (cont.)

**OASIS - ILUMINAÇÃO, AQUECIMENTO E ARREFECIMENTO**

**Novo**



Elemento elegante com cobertura em rattan sintético, iluminação LED integrada na haste e na base. No topo, aquecedor halógeno (com resistência) que envolve de um calor suave quem estiver em torno e sistema ventilado de 360° com 6 injetores (anti-goteia) que nebulizam até 3 metros de raio (30 m2). Mesa de apoio em madeira de acácia com 20 mm de espessura com tampa pintada de branco ou cor natural resistente à água e raios UV.

Ideal para áreas ao ar livre em bares/restaurantes ou no seu próprio jardim.

Disponível em branco neve e castanho café.  
Depósito de água de 10 lt para 2 horas de autonomia com um intervalo de tempo 30'/30' trabalho.  
Temporizador analógico para a definição do ciclo de trabalho da nebulização.  
Reduz a temperatura até 11°C.  
3 Kit luzes LED (10W x 3) 6500K (x3), 1000 lumens (x3).  
Aquecedor de 1500 W.  
Alimentação: 230V-50Hz.

Opcional:  
- Porta USB localizada debaixo da mesa para carregar até 5 dispositivos móveis.



Código M	Designação	QTD/Emb.	Preço Unitário
65180XXX	Oasis - Aquecedor e nebulizador ventilado com luz LED	1	<b>1 920,00 €</b>
65180XXX	Porta USB localizada debaixo da mesa para carregar até 5 dispositivos móveis	1	<b>92,00 €</b>



Sistema doméstico e controlo remoto, veja kit Solem na páginas 68-69

**ATMOSFERA - ILUMINAÇÃO E ARREFECIMENTO**

**Novo**

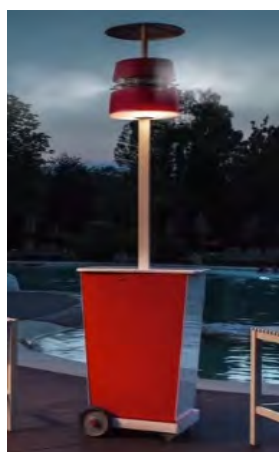

Elemento elegante em madeira lacada, iluminação LED e sistema ventilado de 360° no topo com 6 injetores (anti-goteia) que nebulizam até 3 m de raio (30 m²). Mesa de apoio com tampa pintada de branco resistente à água e raios UV.

Ideal para áreas ao ar livre em bares/restaurantes ou no seu próprio jardim.

Disponível em vermelho batom e creme.  
Depósito de água de 30 lt para 7 horas de autonomia com um intervalo de tempo 10'/5' trabalho.  
Temporizador analógico para a definição do ciclo de trabalho da nebulização.  
Reduz a temperatura até 11°C.  
Kit de rodas.  
Alimentação: 230V-50Hz.

Opcional:  
- Comando remoto ON/OFF luzes+nebulização.  
- Kit luzes LED (26W) 4000K, 1140 lumens.



Código M	Designação	QTD/Emb.	Preço Unitário
65180XXX	Atmosfera - Nebulizador ventilado com luz LED	1	<b>3 320,00 €</b>
65180XXX	Kit luzes LED (26W) 4000K, 1140 lumens	1	<b>190,00 €</b>
65180XXX	Comando remoto ON/OFF luzes+nebulização	1	<b>81,00 €</b>



Marketing  
Possibilidade de personalizar a tampa e ambos os lados do armário com publicidade.



**FONTES ORNAMENTAIS**



**Jato de lança I**

Bicos pequenos são utilizados para conseguir jatos de até 14 metros de altura. Graças à junta esférica podem-se obter jatos verticais ou parabólicos, o que oferece uma extensa gama de efeitos.

Resistência ao vento	
Salpicos	
Nível de ruído	
Visibilidade	
Aspecto da água	Cristalina
Depende do nível da água	Não
laminador de fluxo	Sim
Junta esférica	Sim



Ligação	Saída	Altura	Q [l/min]	P [mca]	Preço Código M
3/8" M	4mm	3mts	6,3	3,3	11,79 €
3/8" M	6mm	4mts	16,8	4,8	11,79 €
1/2" M	8mm	6mts	42	6,6	15,42 €
1/2" M	10mm	7mts	69	8,7	15,25 €
1" M	12mm	8mts	107	10	52,57 €
1" M	14mm	10mts	168	14	52,13 €
1-1/2" M	16mm	12mts	215	15,9	150,98 €
1-1/2" M	19mm	14mts	345	19,5	151,07 €



**Jato de lança II**

Bicos de tamanho grande, são utilizados para conseguir jatos de até 140 metros de altura. Graças à junta esférica podem-se obter jatos verticais ou parabólicos, o que oferece uma extensa gama de efeitos. Visíveis a grande distância.

Resistência ao vento	
Salpicos	
Nível de ruído	
Visibilidade	
Aspecto da água	Cristalina
Depende do nível da água	Não
laminador de fluxo	Sim
Junta esférica	Sim



Ligação	Saída	Altura	Q [l/min]	P [mca]	Preço Código M
2-1/2" F	25mm	40mts	845	50	764,15 €
2-1/2" F	29mm	60mts	1480	75	764,15 €
3" F*	25mm	40mts	845	50	301,11 €
3" F*	29mm	60mts	1480	75	301,11 €
3" F**	25mm	40mts	845	50	815,40 €
3" F**	29mm	60mts	1480	75	815,40 €
3" F	25mm	40mts	845	50	504,86 €
3" F	29mm	60mts	1480	75	504,86 €
DN-100mm	38mm	80mts	2694	100	1 634,26 €
DN-100mm	44mm	120mts	4700	150	1 635,06 €
DN-150mm	64mm	120mts	10765	150	3 477,73 €
DN-150mm	76mm	140mts	16397	175	3 477,73 €

\* modelo sem flange orientável  
\*\* modelo com rótula esférica orientável



**Jato de lança III**

Bicos de tamanho grande, são utilizados para conseguir jatos de até 140 metros de altura. Graças à junta esférica podem-se obter jatos verticais ou parabólicos, o que oferece uma extensa gama de efeitos. Visíveis a grande distância.

Resistência ao vento	
Salpicos	
Nível de ruído	
Visibilidade	
Aspecto da água	Cristalina
Depende do nível da água	Não
laminador de fluxo	Sim
Junta esférica	Sim



Ligação	Saída	Altura	Q [l/min]	P [mca]	Preço Código M
2" F	25mm	40mts	903	48	202,59 €
2" F	30mm	60mts	1593	72	207,09 €
3" F	40mm	80mts	3271	96	245,98 €
3" F	48mm	120mts	5768	144	253,92 €
3" F	70mm	140mts	13250	168	253,92 €



**Geiser**

Estes bocais, por serem dependentes do nível da água, devem ser instalados a uma altura determinada. Se o nível da água baixar, o jato do Geiser aumenta a sua altura diminuindo o seu diâmetro e vice-versa. A junta esférica permite obter jatos verticais ou parabólicos.

Resistência ao vento	
Salpicos	
Nível de ruído	
Visibilidade	
Aspecto da água	Espumoso
Depende do nível da água	Sim
laminador de fluxo	Depende
Junta esférica	Depende



Ligação	Saída	Altura	Q [l/min]	P [mca]	Preço Código M
1/2" M	16mm	3mts	22,5	7,25	56,48 €
1" M	24mm	6mts	73	10,8	143,57 €



**Jato em neve**

Por seu funcionamento interno, este bocal aspira ar do exterior e mistura-o com água, resultando num efeito espumoso muito borbulhante. Graças a este efeito tem uma grande capacidade de oxigenação da água

Resistência ao vento	
Salpicos	
Nível de ruído	
Visibilidade	
Aspecto da água	Espumoso
Depende do nível da água	Não
laminador de fluxo	Não
Junta esférica	Não



Ligação	Saída	Altura	Q [l/min]	P [mca]	Preço Código M
1/2" M	24mm	3mts	120	7,7	58,82 €
1" M	50mm	6mts	310	14,3	236,86 €

**FONTES ORNAMENTAIS (cont.)**



## Coluna de espuma

Este bocal cria uma grande massa de água, tornando-o visível a grande distância e quando é iluminado à noite. É constituído por numerosos pequenos bicos localizados dentro do perímetro, permitindo um jato de maior diâmetro, com uma pressão mais baixa.

Resistência ao vento	■
Salpicos	■
Nível de ruído	■
Visibilidade	■
Aspecto da água	Espumoso
Depende do nível da água	Não
laminador de fluxo	Não
Junta estérica	Não



Ligação	Saída	Altura	Q [l/min]	P [mca]	Preço Código M
1-1/4" F	30X6mm	8mts	630	11	250,69 €
Modelo 1-1/4" F tem 250,69 bicos					
2-1/2" F	72X6mm	8mts	1510	10,2	965,91 €
Modelo 2-1/2" F tem 965,91 bicos					
3" F	90X6mm	8mts	1980	10,1	1 448,80 €
Modelo 3" F tem 1448,8 bicos					



## Cascata

Estes bocais, por serem dependentes do nível da água, devem ser instalados a uma altura determinada. Se o nível da água baixar, o jato da cascata aumenta a sua altura diminuindo o seu diâmetro e vice-versa. É conveniente que a fonte tenha sangradouro e enchedor.

Resistência ao vento	■
Salpicos	■
Nível de ruído	■
Visibilidade	■
Aspecto da água	Espumoso
Depende do nível da água	Sim
laminador de fluxo	Depende
Junta estérica	Depende



Ligação	Saída	Altura	Q [l/min]	P [mca]	Preço Código M
1/2" M	35mm	2mts	31	23	40,42 €
1" M	50mm	4mts	91	17,8	110,72 €
1-1/2" F	82mm	7mts	190	26	287,01 €



## Cascata mista

Estes bocais, por serem dependentes do nível da água, devem ser instalados a uma altura determinada. Se o nível da água baixar, o jato da cascata aumenta a sua altura diminuindo o seu diâmetro e vice-versa. É conveniente que a fonte tenha sangradouro e enchedor.

Resistência ao vento	■
Salpicos	■
Nível de ruído	■
Visibilidade	■
Aspecto da água	Espumoso
Depende do nível da água	Sim
laminador de fluxo	Não
Junta estérica	Não



Ligação	Saída	Altura	Q [l/min]	P [mca]	Preço Código M
2" F	100mm	14mts	484	35	481,24 €
2-1/2" F	125mm	16mts	922	51,9	833,22 €
3" F	150mm	20mts	1524	62,4	1 078,94 €



## Pinheiro de neve

Estes bocais, por serem dependentes do nível da água, devem ser instalados a uma altura determinada. Se o nível da água baixar, o jato da cascata aumenta a sua altura diminuindo o seu diâmetro e vice-versa. Quando ondas são produzidas, o jato flutua em altura.

Resistência ao vento	■
Salpicos	■
Nível de ruído	■
Visibilidade	■
Aspecto da água	Muito espumoso
Depende do nível da água	Sim
laminador de fluxo	Depende
Junta estérica	Depende



Ligação	Saída	Altura	Q [l/min]	P [mca]	Preço Código M
1/2" M	25mm	1,5mts	28	11	51,90 €
1" M	50mm	3mts	148	35	118,09 €
1-1/2" F	65mm	5mts	275	99	314,81 €
2" F	75mm	9mts	347	85	434,93 €
2-1/2" F	107mm	14mts	1298	58	1 258,85 €



## Pulverização

Estes bicos são utilizados frequentemente como efeito secundário e agrupados em círculo ou fileira. Quando iluminadas à noite proporcionam um efeito de grande beleza.

Resistência ao vento	■
Salpicos	■
Nível de ruído	■
Visibilidade	■
Aspecto da água	Nebula
Depende do nível da água	Não
laminador de fluxo	Não
Junta estérica	Não



Ligação	Saída	Altura	Q [l/min]	P [mca]	Preço Código M
1/2" F	6mm	2,5mts	10,7	10,23	22,72 €
3/4" F	8mm	2,5mts	21,1	10,2	41,66 €
1" M	10mm	2,5mts	56	7,3	58,86 €
1-1/2" M	15mm	2mts	92	10,67	84,02 €

**FONTES ORNAMENTAIS (cont.)**



## Cogumelo

Este bico produz uma lâmina de água transparente em forma semiesférica. É muito adequada para fontes interiores por causa de seus ruídos e pulverizações quase nulos.

Resistência ao vento	
Salpicos	
Nível de ruído	
Visibilidade	
Aspecto da água	Cristalina
Depende do nível da água	Não
laminador de fluxo	Não
Junta estéril	Não



Ligação	Saída	Altura	Q [l/min]	P [mca]	Preço Código M
3/4" F	29cm	100mts	47	0,9	64,80 €
3/4" F	39cm	100mts	47	1	66,97 €
2" M	35cm	100mts	72	1,3	138,68 €
2" M	50cm	100mts	79	1,2	156,43 €
2" M	64,5cm	100mts	61	1,1	169,92 €



## Cálice

Este bocal produz uma lâmina de água cristalina em forma de cálice. Seu funcionamento não depende do nível de água. Não vão equipadas com estabilizador de jato de água. São bocais silenciosos que dão um belo aspecto estético à água.

Resistência ao vento	
Salpicos	
Nível de ruído	
Visibilidade	
Aspecto da água	Cristalina
Depende do nível da água	Não
laminador de fluxo	Não
Junta estéril	Não



Ligação	Saída	Altura	Q [l/min]	P [mca]	Preço Código M
3/4" F	13,5cm	160mts	42	1,18	63,44 €
1" F	17cm	180mts	68	2,4	85,67 €
2" F	21cm	200mts	129	0,59	137,74 €
3" F	31cm	240mts	579	2,5	382,72 €



## Tulipa

Este bocal produz uma lâmina de água cristalina em forma de cálice e um jato de água central tipo jato de lança.

Resistência ao vento	
Salpicos	
Nível de ruído	
Visibilidade	
Aspecto da água	Cristalina
Depende do nível da água	Não
laminador de fluxo	Não
Junta estéril	Não



Ligação	Saída	Altura	Q [l/min]	P [mca]	Preço Código M
1" F	18cm	200mts	55	1,9	71,51 €
3" F	33cm	350mts	770	4,3	364,07 €



## Leque laminar

Estes bocais são utilizados para produzir efeitos secundários ou de acompanhamento dos bocais centrais. O maior nível de pulverização é produzido quando ele é colocado voltado para o exterior da fonte.

Resistência ao vento	
Salpicos	
Nível de ruído	
Visibilidade	
Aspecto da água	Cristalina
Depende do nível da água	Não
laminador de fluxo	Não
Junta estéril	Não



Ligação	Saída	Altura	Q [l/min]	P [mca]	Preço Código M
3/4" F	9,8cm	2mts	38	1,78	56,40 €
1" F	14,9cm	3,5mts	134	2,2	90,57 €
1-1/2" F	17,8cm	5mts	280	1,9	130,47 €



## Arco-íris

O Arco-íris é uma fonte pronta para usar projetada para ter uma exigência mínima de instalação e infraestrutura. Emite um jato contínuo de água iluminada que conduz a luz por todo o seu percurso e que projeta a luz sobre a superfície que encontra.

Resistência ao vento	
Salpicos	
Nível de ruído	
Visibilidade	
Aspecto da água	Cristalina
Depende do nível da água	Não
laminador de fluxo	Sim
Junta estéril	Sim



Bomba	Saída	Altura	Q [l/min]	P [mca]	Preço Código M
N.A.	15mm	7mts	56,2	3,71	consulte
S-35	15mm	7mts	56,2	3,71	consulte
S-65	15mm	7mts	56,2	3,71	consulte

Ângulo de saída 45°

**FONTES ORNAMENTAIS (cont.)**



**Projector PAR**

Fabricados em latão fundido e usinado ou em polipropileno com fibra de vidro. São projetados com aberturas de refrigeração para a lâmpada. Pode ser usada em modo aéreo ou subaquático. Em instalações aéreas não colocar com filtro de cor. Nesse caso é recomendado lâmpadas coloridas.

**Acessórios**



Volts [V]	Watts [W]	Foco	Dist. Útil	Ø	Preço Código M
220	80	Alag.	4m	2,14m	221,27 €
220	120	Alag.	5m	2,6m	221,27 €
24	120	Spot	6m	1,26m	217,96 €
12	100	Alag.	6m	1,26m	217,96 €
12	100	Spot	5m	2,6m	217,96 €
Sem lâmpada					203,75 €
Projetores com corpo em latão					
Filtros: Transparente/Vermelho/Amarelo/Azul/Verde					



**Proj. Halogéneo**

Fabricados com latão estampado e usinado ou poliamida 6-6. Pode ser usado de modo aéreo ou subaquático. Em instalações aéreas somente devem ser usados com lâmpadas dicroicas de 20W.

**Acessórios**



Volts [V]	Watts [W]	Foco	Cor	Dist. Útil	Preço Código M
12	2	2	RGB	0	88,49 €
12	3X1	2	Branco	0	consulte
12	4X1	2	Branco	0	105,96 €
12	5	2	RGB	0	205,79 €
12	3X5	3	Branco	0	313,00 €
12	3X5	3	RGB	0	456,01 €



**Projector Halospot**

Fabricado em latão fundido e usinado. Este modelo foi projetado para uso subaquático. Ideal para uso em instalações com exigência de intensidade luminosa alta.

**Acessórios**



Volts [V]		Watts [W]	Cor	Peso [Kg]	Preço Código M
12	AC/DC	13,2	Branco	2,38	consulte
24	DC	11	Branco	2,68	266,33 €
24	DC	11	RGB	2,68	268,95 €



**Projector LED**

Os LED produzem mais luz por Watt do que as lâmpadas incandescentes. Podem emitir luz coloridas sem o uso de filtros de cor. Os LED irradiam pouco calor e têm grande vida útil. São muito resistentes a golpes.

**Acessórios**



Volts [V]		Watts [W]	Cor	conect or	Preço Código M
24	DC	11	Branco	G53	283,49 €
24	DC	11	RGB	4X1	286,11 €
Sem lâmpada					205,76 €
Inox					



**Conectores e cia.**

Bicos pequenos são utilizados para conseguir jatos de até 14 metros de altura. Graças à junta esférica podem-se obter jatos verticais ou parabólicos, o que oferece uma extensa gama de efeitos.



Tipo saída	Caixa			Preço Código M
5PG16	ABS	Peq.	Plást.	113,30 €
1PG(16X21)+4PG16	ABS	Peq.	Plást.	255,52 €
1PG(16X21)+4PG16	Orifícios	2"	Latão	367,99 €
3PG16	Orifícios	2"	Latão	263,48 €
1PG(16X21)	Orifícios	2"	Latão	consulte

## **CONDIÇÕES GERAIS DE VENDA**

### **1 - BASE DE CONTRATO**

Todos os contratos de fornecimentos e prestações de serviços solicitados à Aquamatic serão regidos pelas presentes condições gerais de venda, cuja aceitação por parte do cliente está implícita nas encomendas firmadas à Aquamatic. Nas situações que aqui não forem referidas, prevalece a Lei Portuguesa.

### **2- PREÇOS**

**Os preços podem ser alterados sem aviso prévio.**

Os preços das nossas propostas são válidos por 30 dias salvo indicação contrária. Os preços entendem-se líquidos, salvo indicação expressa de desconto e para material entregue nos nossos pontos de venda sem embalagem, sem custos de transporte e sem seguro. **Aos preços será acrescido o IVA à taxa em vigor na data da factura.**

### **3 -ENTREGA DE MERCADORIAS**

As pessoas ou empresas, enviadas ou destacadas pelo cliente para recolha e recepção de mercadorias, serão da inteira responsabilidade do mesmo.

As mercadorias transportadas nas viaturas da Aquamatic serão da responsabilidade da Aquamatic.

### **4 - CONCESSÃO DE CRÉDITO**

A concessão de crédito, plafonds, descontos financeiros, aceitação de letras, reformas e outras formas de pagamento diferido, carece da aceitação da administração da Aquamatic.

O não cumprimento dos prazos de pagamento cancela as facilidades de pagamento, previamente concedidos.

**Valores inferiores a 50 €(IVA incluído) devem ser pagos no levantamento da encomenda.**

### **5 – RESERVA DE PROPRIEDADE**

Considera-se suspensa, a transferência de propriedade de todas as mercadorias entregues a clientes, até que seja efectuado o seu total pagamento. Por consequência, não pode o comprador transmitir a propriedade a terceiras pessoas ou onerar as mercadorias sem previa autorização da Aquamatic que pode exigir a devolução das mercadorias não integralmente pagas caso se verificar mora na sua liquidação.

### **6 – PAGAMENTOS**

Os pagamentos consideram-se efectivos, quando recebidos nas instalações ou contas bancárias da Aquamatic.

Pagamentos efectuados através de cheques e letras só serão considerados após boa cobrança.

### **7 – MORA**

Os créditos sobre os clientes serão considerados em mora, passados oito dias após decorrido o prazo concedido. A Aquamatic debitará sobre todos os créditos em mora juros à taxa legal em vigor.

A mora do respectivo pagamento suspende os direitos à garantia e assistência sobre as mercadorias fornecidas, bem como a execução de novos fornecimentos previamente acordados.

### **8 – GARANTIA DO MATERIAL FORNECIDO**

Na falta de outras condições expressamente contratadas, todos os equipamentos e peças fornecidos pela Aquamatic terão garantia contra defeitos de fabrico no prazo legal. A garantia dá ao comprador o direito á reparação ou substituição gratuita dos equipamentos ou peças avariadas excluindo o direito a compensações por qualquer tipo de danos subsequentes.

Os equipamentos ou peças avariadas serão entregues pelo comprador, por sua conta e risco, nos armazéns da Aquamatic. As substituições por garantia têm de ser acompanhadas por uma guia de devolução em que conste o nº da factura e a razão da devolução dos materiais a devolver. As mercadorias substituídas, gratuitamente, a título de garantia são propriedade da Aquamatic.

### **9 – FORO**

Para todas as questões emergentes dos contratos de fornecimento e prestação de serviços, fica acordado o tribunal da comarca de Lisboa, com expressa renúncia de qualquer outro tribunal.

### **10 – DEVOLUÇÕES**

Devoluções de material serão sujeitas a aprovação, podendo ser aplicada uma desvalorização do material. Naturalmente isentas de aprovação e desvalorização estão devoluções por erro da Aquamatic, se forem feitas nos 8 dias seguintes á entrega do material.



# ENCOMENDA DE MATERIAL VIA FAX

Para: 	Porto	800 299 963	
	Lisboa	800 219 498	
	Cascais	210 968 351	
	Azeitão	210 967 326	
Data:        /        / 201	Algarve	289 323 216	
Págs.:			
De:            Empresa:	Responsável Encomenda:		

ITEM	CÓDIGO	DESCRIÇÃO	Preço unit	QTDS
1				
2				
3				
4				
5				
6				
7				
8				
9				
10				
11				
12				
13				
14				
15				
16				
17				
18				
19				
20				

Atenção – para obter o máximo de desconto encomende sempre em quantidades equivalentes a caixas completas



# ENCOMENDA DE MATERIAL VIA FAX

Para: 	Porto	800 299 963	
	Lisboa	800 219 498	
	Cascais	210 968 351	
	Azeitão	210 967 326	
Data:        /        / 201	Algarve	289 323 216	
Págs.:			
De:	Empresa:	Responsável	Encomenda:

ITEM	CÓDIGO	DESCRIÇÃO	Preço unit	QTDS
1				
2				
3				
4				
5				
6				
7				
8				
9				
10				
11				
12				
13				
14				
15				
16				
17				
18				
19				
20				

Atenção – para obter o máximo de desconto encomende sempre em quantidades equivalentes a caixas completas





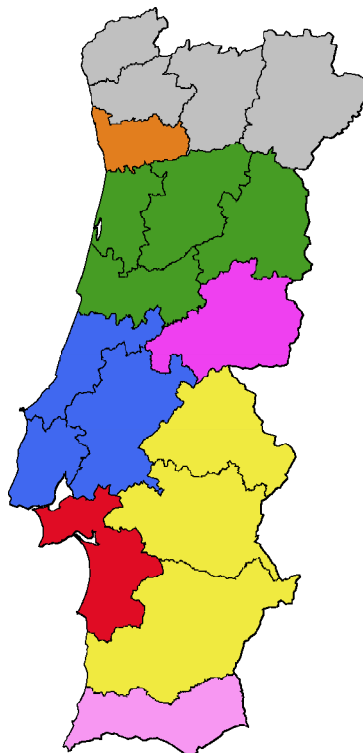

## COMERCIAIS

### ESPAÇOS VERDES

Director Comercial Norte		
<b>Bernardo Fleming</b>	964 515 837	
Director Comercial Centro		
<b>José Garrido</b>	915 289 701	
Director Comercial Sul		
<b>José Garrido</b>	915 289 701	
	Bento Martins	962 513 649
	Bernardo Fleming	964 515 837
	José Luís Costa	962 512 600
	Remi Gugel	969 516 570
	José Luís Jordão	915 289 710
	Luís Fava	915 289 711
	Luís Fava	915 289 711
	Claudio Aleluia	915 289 715
	Ivo Chapman	915 289 733



### AGRICULTURA

Director Comercial Norte		
<b>Raul Braga</b>	969 054 729	
Director Comercial Centro		
<b>João Henseler</b>	915 289 702	
	Raul Braga	969 054 729
	Remi Gugel	969 516 570
	Luís Fava	915 289 711

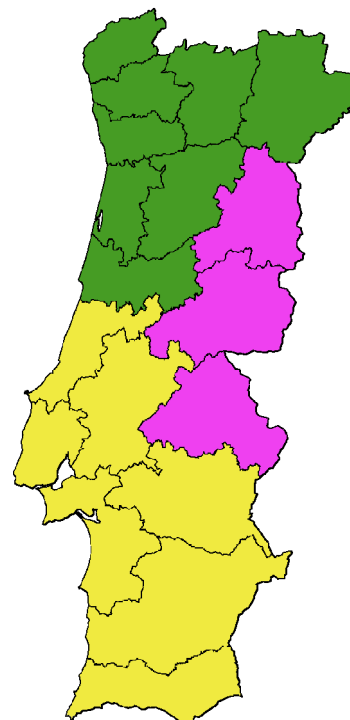

A equipa Aquamatic ao seu dispor com o habitual entusiasmo.

41°12'42.48N  
8°42'02.92W

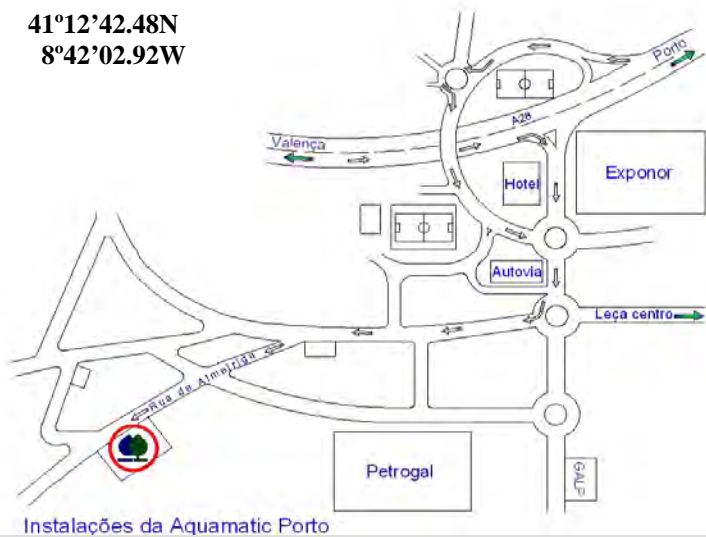

Instalações da Aquamatic Porto

**Porto**  
Rua da Almeiriga, n° 633-635  
Edifício AQUAMATIC  
4450-612 Leça da Palmeira

Tel.: 229 996 860  
Fax: 229 996 383  
Fax encomendas: 800 299 963  
[Porto@aquamatic.pt](mailto:Porto@aquamatic.pt)

38°47'06.85N  
9°07'47.12W

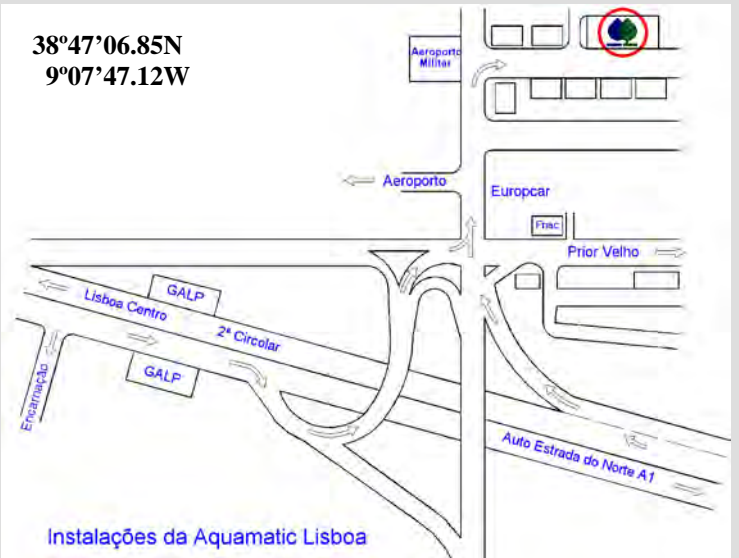

Instalações da Aquamatic Lisboa

**Lisboa**  
Rua Ary dos Santos, 7  
Qta. Figo Maduro  
2685-311 Prior Velho

Tel.: 219 498 000  
Fax: 219 498 009  
Fax encomendas: 800 219 498  
[Lisboa@aquamatic.pt](mailto:Lisboa@aquamatic.pt)

38°44'16.88" N  
9°24'27.43" W



**Sintra-Cascais**  
Estrada da Atrozela n1702  
2645-246 Cascais

Tel.: 211 923 563  
Fax: 210 968 351  
[Cascais@aquamatic.pt](mailto:Cascais@aquamatic.pt)

38°31'36.93"N  
8°59'44.69"W

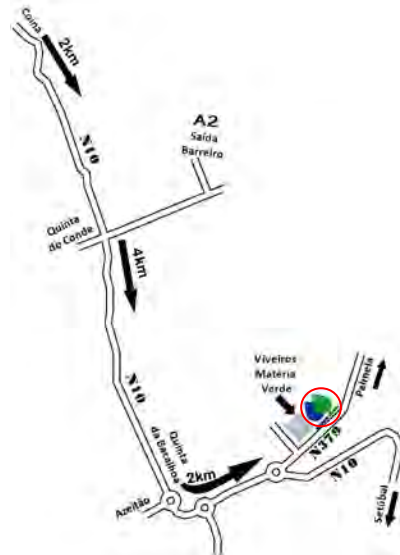

**Azeitão**  
Viveiros Matéria Verde  
EN379, Vª Fresca de Azeitão  
2925-461 Azeitão

Tel.: 265 098 447  
Fax: 210 967 326  
[Azeitao@aquamatic.pt](mailto:Azeitao@aquamatic.pt)



Consulte alterações de preços em  
**WWW. AQUAMATIC. PT**

37° 7'00.10"N  
8° 7'22.58"W

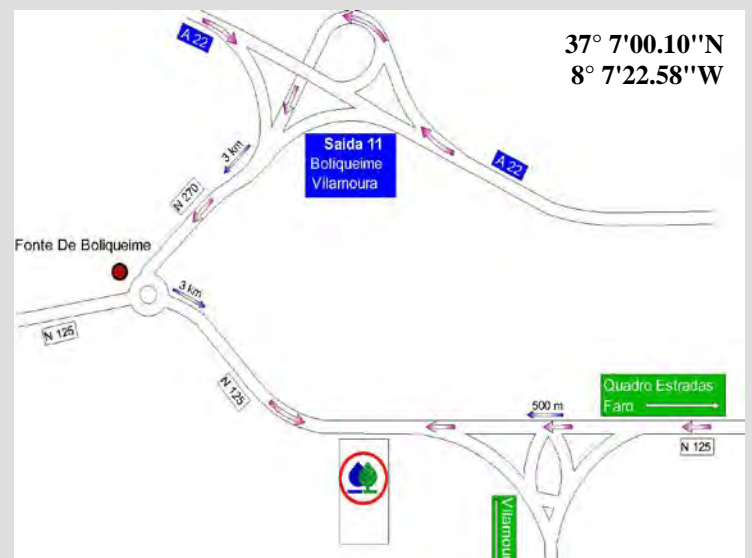

**Algarve**  
EN125, 409ª (km 83),  
Benfarras  
8100-068 Boliqueime

Tel.: 289 324 848  
Fax: 289 323 216  
[Algarve@aquamatic.pt](mailto:Algarve@aquamatic.pt)